



# CATÁLOGO GERAL DE PRODUTOS



2024



# LÍDER EM SEU SEGMENTO NA REGIÃO SUL

**VISÃO** Estar presente em todo o estado do Rio Grande do Sul até dezembro de 2025.

**MISSÃO** Somos um atacado comprometido com a presença constante e com o desenvolvimento de nossos clientes.

**VALORES**

- Estar comprometido
- Cumprir com o que promete
- Respeito às pessoas
- Flexibilidade
- Autodesenvolvimento
- Crescimento

## ONDE ESTAMOS PRESENTES?

ACEGUÁ  
AGUDO  
ALEGRETE  
AMARAL FERRADOR  
ARAMBARÉ  
ARROIO DO MEIO  
ARROIO DO PADRE  
ARROIO DOS RATOS  
ARROIO GRANDE  
BAGÉ  
BARÃO DO TRIUNFO  
BARRA DO QUARÁI  
BARRA DO RIBEIRO  
BOM RETIRO DO SUL  
BUTIÁ  
CAÇAPAVA DO SUL  
CACEQUI  
CACHOEIRA DO SUL  
CAMAQUÃ  
CANDELARIA  
CANDIOTA  
CANGUÇU  
CAPÃO DO LEÃO  
CERRITO  
CERRO BRANCO  
CERRO GRANDE DO SUL  
CHARQUEADAS  
CHUÍ  
CHUVISCA  
COLINAS  
CRISTAL  
CRUZEIRO DO SUL  
DILERMANDO DE AGUIAR  
DOIS LAJEADOS  
DOM FELICIANO  
DOM PEDRITO  
DONA FRANCISCA  
ELDORADO DO SUL  
ENCANTADO  
ENCRUZILHADA DO SUL  
ESTRELA

FAXINAL DO SOTURNO  
FAZENDA VILA NOVA  
FORMIGUEIRO  
GUAÍBA  
HERVAL  
HULHA NEGRA  
IMIGRANTE  
ITAARA  
ITAQUI  
IVORÁ  
JAGUARÃO  
JAGUARI  
JÚLIO DE CASTILHOS  
LAGOA BONITA DO SUL  
LAJEADO  
MANOEL VIANA  
MARIANA PIMENTEL  
MATA  
MATO LEITÃO  
MINAS DO LEÃO  
MORRO REDONDO  
MUÇUM  
NOVA ESPERANÇA  
NOVA PALMA  
NOVO CABRAIS  
PANTANO GRANDE  
PARAISO  
PASSA SETE  
PASSO DO SOBRADO  
PAVERAMA  
PEDRAS ALTAS  
PEDRO OSÓRIO  
PELOTAS  
PINHEIRO MACHADO  
PIRATINI  
QUARÁI  
RESTINGA SECA  
RIO GRANDE  
RIO PARDO  
ROCA SALES  
ROSÁRIO DO SUL

SÃO MARTINHO DA SERRA  
SANTA CLARA DO SUL  
SANTA CRUZ DO SUL  
SANTA MARGARIDA DO SUL  
SANTA MARIA  
SANTA VITÓRIA  
SANTANA DA BOA VISTA  
SANTANA DO LIVRAMENTO  
SANTIAGO  
SÃO BORJA  
SÃO FRANCISCO DE ASSIS  
SÃO GABRIEL  
SÃO JERÔNIMO  
SÃO JOÃO DO POLESINE  
SÃO JOSÉ DO NORTE  
SÃO LOURENÇO DO SUL  
SÃO PEDRO DO SUL  
SÃO SEPÉ  
SÃO VICENTE DO SUL  
SENTINELA DO SUL  
SERTÃO SANTANA  
SILVEIRA MARTINS  
SOBRADINHO  
TABAÍ  
TAPES  
TAQUARI  
TEUTÔNIA  
TOROPI  
TRIUNFO  
TUPANCIRETÃ  
TURUÇU  
UNISTALDA  
URUGUAIANA  
VALE DO SOL  
VALE VERDE  
VENÂNCIO AIRES  
VERA CRUZ  
VESPASIANO CORREA  
VILA NOVA DO SUL  
WESTFALIA

## QUEM ATENDEMOS?

Atendemos empresas ligadas à construção civil, materiais de construção, ferragens, mercados e minimercados, agropecuárias, lojas especializadas e bazar.





# SUMÁRIO

FERRAGENS

PÁG. 7

FERRAMENTAS

PÁG. 61

ELÉTRICO

PÁG. 111

PINTURA

PÁG. 173

QUÍMICOS

PÁG. 203

HIDROSSANITÁRIO

PÁG. 237

MATERIAIS  
HIDRÁULICOS

PÁG. 281

MÓVEIS

PÁG. 291

UTILIDADES

PÁG. 301

CAMPING &  
PRAIA

PÁG. 339

CAÇA E  
PESCA

PÁG. 353

# MARCAS PARCEIRAS







**HAMMER**



Hydra

**ILUMI**  
MATERIAIS ELÉTRICOS



**JIMO**



**kapazi**  
A escolha que fica

**LORENZETTI**  
Mais do que você imagina



**Luconi**  
PLÁSTICOS LTDA.



**MULTIVISÃO**

**PARABONI**

# MARCAS PARCEIRAS



**PEGATANKE**

**Piller**

**PLASBIL**  
revestimentos

  
**PlasUni**

 **PRATIMIX**  
SOLUÇÕES EM RESISTÊNCIAS

**PRESTO**

  
**Rayma**  
BOMBAS

 **RODO**  
QUÍMICA

**ROMA**  
Fazendo a diferença.

  
**Sika**

**Sil**

**silvana**  
ASSA ABLOY

 **socel**  
TORNEIRAS E ACESSÓRIOS

 **SDPRANO**

**Starrett**

**TASCHIBRA**

**TEK**  
**BOND**  
SAINT-GOBAIN

**TRAMONTINA**

**DVG**  **Tuboazan**

 **UNIFORTE**

**VOLK**  
**do Brasil**  
PORQUE EVOLUIR É ESTAR PRESENTE

**WD-40**





# FERRAGENS



## Cano para Fogão



Código	Descrição	Embalagem
2131	n°100	10 uni.
2132	n°110	10 uni.
2133	n°115	10 uni.
2134	n°120	10 uni.

## Cano para Fogão

1/2 de Cano



Código	Descrição	Embalagem
9326	n°100	06 uni.
9327	n°110	06 uni.
9328	n°115	06 uni.
9329	n°120	06 uni.

## Cano para Fogão

1/4 de Cano



Código	Descrição	Embalagem
3465	n°100	06 uni.
3405	n°110	06 uni.
3406	n°115	06 uni.
3407	n°120	06 uni.

## Curva para Fogão



Código	Descrição	Embalagem
2135	n°100	04 uni.
2136	n°110	04 uni.
2137	n°115	04 uni.
2138	n°120	04 uni.

## Joelho para Fogão 50cm com Tampa (Bota)



Código	Descrição	Embalagem
13026	n°100	01 uni.
13027	n°110	01 uni.
13028	n°115	01 uni.
13029	n°120	01 uni.

## Anel de Proteção p/ Forro Fogão a Lenha



Código	Descrição	Embalagem
17369	n°110	10 uni.
17370	n°115	10 uni.
17371	n°120	10 uni.

## Anel para Fogão



Código	Descrição	Embalagem
2139	n°100	10 uni.
2140	n°110	10 uni.
2141	n°115	10 uni.
2142	n°120	10 uni.

## Telha para Fogão com Chapa



Código	Descrição	Embalagem
13019	n°100/110	01 uni.
13021	n°115/120	01 uni.

## Telha Ondulada p/ Fogão 50cm



Código	Descrição	Embalagem
13024	n°100/110	01 uni.
13025	n°115/120	01 uni.

## Chapéu para Fogão



Código	Descrição	Embalagem
2144	Fixo	06 uni.
2143	Giratório	06 uni.

## Anel Dentado p/ Fogão N° 110/115/120



Código	Descrição	Embalagem
16257		01 uni.



## Mangueira Cristal Multiuso com Tarja (Rolo 50m)

Código	Descrição	Embalagem
7290	3/8"x3.0mm	01 uni.



## Mangueira Cristal para Gás Normatizada

Código	Descrição	Embalagem
11814	0,80m	12 uni.
8144	1,20m	12 uni.



## Mangueira para Gás Ar Comprimido (Rolo 50m)

Código	Descrição	Embalagem
12128	5/16" PT 300	01 uni.



## Reguladores de Gás



505/01

S/ Mangueira - 1Kg



Código	Descrição	Embalagem
19334	115mm	10 uni.

504/01

S/ Mangueira - 1Kg



Código	Descrição	Embalagem
19333	160mm	10 uni.

505/01

C/ Mangueira - 2Kg



Código	Descrição	Embalagem
19336	115mm-80cm	10 uni.
19335	115mm-120cm	10 uni.

506/01

C/ Mangueira - 2Kg



Código	Descrição	Embalagem
19337	165mm	10 uni.



Regulador de Gás  
sem Mangueira



Código	Descrição	Embalagem
9160	Vasão 1 Kg/H	15 uni.

Regulador de Gás  
sem Mangueira



Código	Descrição	Embalagem
10463	Vasão 2 Kg/H	20 uni.

Regulador de Gás  
Pequeno sem Mangueira



Código	Descrição	Embalagem
19452	Vasão 2 Kg/H	15 uni.

Regulador de Gás  
Vasão 1 Kg/H c/ Mangueira



Código	Descrição	Embalagem
9161	Mang. 80cm	12 uni.
13544	Mang. 125cm	08 uni.



Regulador de Gás  
1Kg - sem Mangueira



Código	Descrição	Embalagem
17659		15 uni.

Regulador de Gás  
1Kg - com Mangueira



Código	Descrição	Embalagem
17660	80cm	12 uni.
17661	1,25m	08 uni.

Regulador de Gás  
2Kg - sem Mangueira



Código	Descrição	Embalagem
17662		15 uni.

Suporte  
para Botijão de Gás



Código	Descrição	Embalagem
19386		12 uni.



**Porta Sanfonada Areia**

Código	Descrição	Embalagem
16143	0,60x2,10m	01 uni.
16144	0,70x2,10m	01 uni.
16145	0,80x2,10m	01 uni.
16146	0,90x2,10m	01 uni.



**Porta Sanfonada Branca**

Código	Descrição	Embalagem
13558	0,60x2,10m	01 uni.
13468	0,70x2,10m	01 uni.
13469	0,80x2,10m	01 uni.
13472	0,90x2,10m	01 uni.



**Porta Sanfonada Cinza**

Código	Descrição	Embalagem
13559	0,60x2,10m	01 uni.
13562	0,70x2,10m	01 uni.
13565	0,80x2,10m	01 uni.
13473	0,90x2,10m	01 uni.



**Porta Sanfonada Bege**

Código	Descrição	Embalagem
13560	0,60x2,10m	01 uni.
13563	0,70x2,10m	01 uni.
13470	0,80x2,10m	01 uni.
13566	0,90x2,10m	01 uni.



**Porta Sanfonada Mogno**

Código	Descrição	Embalagem
13561	0,60x2,10m	01 uni.
13564	0,70x2,10m	01 uni.
13471	0,80x2,10m	01 uni.
13567	0,90x2,10m	01 uni.

Indicadas para instalações internas, como banheiros, escolas, residências, casas de veraneio e restaurantes.

Proporcionam beleza e praticidade de manutenção e instalação.



**Rodapé/Guarnição Nobre**

**Branco - 2,40m**

Código	Descrição	Embalagem
17564	70x15mm	06 uni.



## Puxador U Cromado



Código	Descrição	Embalagem
19331	102mm	20 uni.
19332	120mm	20 uni.

## Cilindro Cromado



Código	Descrição	Embalagem
19327	REF.CO-400	10 uni.

## Fechadura Premium Alavanca (Inox)



Código	Descrição	Embalagem
19329	Interna	10 uni.
19330	WC	10 uni.
19328	Externa	10 uni.

# stam

## Fechadura Fano

Alavanca - Cromada



Código	Descrição	Embalagem
16626	Interna	30 uni.
16627	WC	30 uni.
16625	Externa	30 uni.

## Fechadura Serralheiro

Alavanca - Cromada



Código	Descrição	Embalagem
16628	Externa	30 uni.

## Cilindro Stam

Corje 803/804/1801



Código	Descrição	Embalagem
2820		10 uni.

## Cadeado Stam Zamac Latonado (E-coat)

Código	Descrição	Embalagem
8183	20mm	20 uni.
8184	25mm	20 uni.
8185	30mm	20 uni.
8186	35mm	10 uni.
8187	40mm	10 uni.
8188	45mm	10 uni.



## Fechadura Porta de Correr Externa - 901



Código	Descrição	Embalagem
17375	Cromada	06 uni.

## Fechadura Auxiliar 1003



Código	Descrição	Embalagem
17376	Cromada	06 uni.

**MOR**



Capacidade 120Kg

### Escada de Alumínio

**MEDIDAS** Alt x Larg x Comp

<b>3 Degraus</b>	112x39x56cm
<b>4 Degraus</b>	134x41x67cm
<b>5 Degraus</b>	156x44x78cm
<b>6 Degraus</b>	178x46x88cm
<b>7 Degraus</b>	200x49x105cm
<b>8 Degraus</b>	222x51x113cm

Código	Descrição	Embalagem
6791	03 degraus	01 uni.
7283	04 degraus	01 uni.
2690	05 degraus	01 uni.
7284	06 degraus	01 uni.
3635	07 degraus	01 uni.
7285	08 degraus	01 uni.



Capacidade 150Kg

### Escada de Alumínio Extensível - Dupla

**MEDIDAS**

Código	Descrição	Embalagem
18168	2x8 degraus	01 uni.
18169	2x10 degraus	01 uni.

<b>2x8</b>	Simple - 59cm x 6,5cm x 2,46m Aberta - 1,49m x 59cm x 2,42m Extendida - 59cm x 11cm x 4,21m
<b>2x10</b>	Simple - 59cm x 6,5cm x 3,02m Aberta - 1,82m x 59cm x 2,95m Extendida - 59cm x 11cm x 5,05m



Capacidade 120Kg

### Escada Banco Doméstica

Código	Descrição	Embalagem
18167	3 degraus	01 uni.

**MEDIDAS** Alt x Larg x Comp

64x39,5x53cm



Capacidade 150Kg

**MEDIDAS**

<b>4x3</b>	ALTURA MÁX 3,37m LARGURA MÁX 2,78m COMPRIMENTO 61,00cm PESO 11,15Kg
<b>4x4</b>	ALTURA MÁX 4,61m LARGURA MÁX 3,82m COMPRIMENTO 71,00cm PESO 13,77Kg

### Escada Multifuncional

8 Posições (Alumínio)

Código	Descrição	Embalagem
18653	4x3 12 Degraus	01 uni.
18654	4x4 16 Degraus	01 uni.



### Visor Olho Mágico

Cromado

Código	Descrição	Embalagem
18541		20 uni.



### Friso para Porta

Código	Descrição	Embalagem
1102	80cm	10 uni.
6555	90cm	10 uni.
16147	100cm	10 uni.



**WESTERN**

### Fecho com Corrente para Porta

Código	Descrição	Embalagem
16201	11x4cm	06 uni.



**PARABONI**

### Caixa de Correio Casinha Preta

Código	Descrição	Embalagem
18279		12 uni.



Ref:121311

### Fechadura Inox

#### Alavanca

Código	Descrição	Embalagem
6895	Externa	06 uni.



Ref:121312

### Fechadura Inox

#### Alavanca

Código	Descrição	Embalagem
6896	Interna	06 uni.



Ref:121313

### Fechadura Inox

#### Alavanca

Código	Descrição	Embalagem
6897	WC	06 uni.



Ref:121211

### Fechadura Bronze

#### Latonada/Alavanca

Código	Descrição	Embalagem
7158	Externa	06 uni.



Ref:121212

### Fechadura Bronze

#### Latonada/Alavanca

Código	Descrição	Embalagem
7159	Interna	06 uni.



Ref:121213

### Fechadura Bronze

#### Latonada/Alavanca

Código	Descrição	Embalagem
7160	WC	06 uni.



Ref:111411

### Fechadura Serralheiro

#### Alavanca

Código	Descrição	Embalagem
7147	Externa	06 uni.



Ref:151411

### Fechadura Colonial

#### Alavanca

Código	Descrição	Embalagem
6900	Externa	04 uni.



REF:10767

### Fechadura Inox

#### M3derna Roseta

C3digo	Descri3d3o	Embalagem
15595	Externa	01 uni.



### Ma3aneta de Alavanca

#### Cromada

C3digo	Descri3d3o	Embalagem
7144		12 uni.



Ref:190600

### Fechadura Sobrepor

#### Port3o/Preta

C3digo	Descri3d3o	Embalagem
7151		04 uni.



### Cilindro Monobloco

#### Cromado

C3digo	Descri3d3o	Embalagem
7142		12 uni.





**Fechadura Bora Golf (E-43)**

**Antique Brass**

Código	Descrição	Embalagem
12441	Externa	06 uni.



**Fechadura Bora Golf (E-43)**

**Antique Brass**

Código	Descrição	Embalagem
12438	Interna	06 uni.



**Fechadura Bora Golf (E-43)**

**Antique Brass**

Código	Descrição	Embalagem
12436	WC	06 uni.



**Fechadura Popline (E-26)**

**Antique Brass/ Alavanca**

Código	Descrição	Embalagem
12440	Externa	06 uni.



**Fechadura Popline (E-26)**

**Antique Brass/Alavanca**

Código	Descrição	Embalagem
12437	Interna	06 uni.



**Fechadura Popline (E-26)**

**Antique Brass/Alavanca**

Código	Descrição	Embalagem
12435	WC	06 uni.



**Fechadura Popline (E-26)**

**Cromada/ Alavanca**

Código	Descrição	Embalagem
10398	Externa	06 uni.



**Fechadura Popline (E-26)**

**Cromada/Alavanca**

Código	Descrição	Embalagem
10395	Interna	06 uni.



**Fechadura Popline (E-26)**

**Cromada/Alavanca**

Código	Descrição	Embalagem
10397	WC	06 uni.



**Fechadura Popline (E-11)**

**Cromada/ Alavanca**

Código	Descrição	Embalagem
10116	Externa	06 uni.



**Fechadura Popline (E-11)**

**Cromada/Alavanca**

Código	Descrição	Embalagem
10117	Interna	06 uni.



**Fechadura Popline (E-11)**

**Cromada/Alavanca**

Código	Descrição	Embalagem
10118	WC	06 uni.



*Cromada*

**Fechadura Popline (E-15)**

**Serralheiro/Alavanca/Cromada**

Código	Descrição	Embalagem
10134	Externa	06 uni.



*Branca*

**Fechadura Popline (E-15)**

**Serralheiro/Alavanca/Branca**

Código	Descrição	Embalagem
12779	Externa	06 uni.



*Preta*

**Fechadura Ipanema (E-15)**

**Serralheiro/Alavanca/Preta**

Código	Descrição	Embalagem
12778	Externa	06 uni.



**Fechadura Ipanema (E-27)**

**Alavanca/Preta (Metalix)**

Código	Descrição	Embalagem
12780	Externa	06 uni.



**Fechadura Ipanema (E-27)**

**Alavanca/Preta (Metalix)**

Código	Descrição	Embalagem
12776	Interna	06 uni.



**Fechadura Ipanema (E-27)**

**Alavanca/Preta (Metalix)**

Código	Descrição	Embalagem
12777	WC	06 uni.



**Fechadura Ícaro (ESP-23)**

**Alavanca/Antique Brass**

Código	Descrição	Embalagem
18918	Externa	06 uni.



**Fechadura Ícaro (ESP-23)**

**Alavanca/Antique Brass**

Código	Descrição	Embalagem
18924	Interna	06 uni.



**Fechadura Ícaro (ESP-23)**

**Alavanca/Antique Brass**

Código	Descrição	Embalagem
18925	WC	06 uni.



**Fechadura Veneza (ESP17)**

**Colonial/Alavanca**

Código	Descrição	Embalagem
18291	Externa	01 uni.



**Fechadura Viena (ESP17)**

**Colonial/Bola**

Código	Descrição	Embalagem
18292	Externa	01 uni.



**Fechadura Popline (ROS23)**

**Roseta Cromada**

Código	Descrição	Embalagem
18290	Externa	01 uni.



Ref:169

**Fechadura Sobrepur**

**Simples/Preta**

Código	Descrição	Embalagem
12432		06 uni.



Ref:167

**Fechadura Sobrepur**

**Tetra/Preta**

Código	Descrição	Embalagem
12434		06 uni.



**Cilindro Soprano**

**2 Chaves/Cromado**

Código	Descrição	Embalagem
18075	50mm	06 uni.
10136	53mm	06 uni.



**Fechadura Pivotante (ROS34)**

**Cromada c/ Regulagem**

Código	Descrição	Embalagem
18480	Externa	01 uni.



**Fechadura Auxiliar (ROS23)**

**Cromada**

Código	Descrição	Embalagem
18293		01 uni.



**Fechadura Auxiliar ROS22**

**Tetra**

Código	Descrição	Embalagem
18926	Cromada	12 uni.



**Maçaneta Popline**

**Reta 58mm**

Código	Descrição	Embalagem
12439	Cromada	06 uni.



**Visor Olho Mágico**

**Cromado**

Código	Descrição	Embalagem
12443	25-42mm	03 uni.



**Trava Porta (Polímero)**

**Preto (Piso/Parede)**

Código	Descrição	Embalagem
12445		06 uni.



**Trava Porta**

**Cromado (Piso)**

Código	Descrição	Embalagem
12442		06 uni.

**Mola Aérea**

**Força 2 (Prata)**

Utilizadas em portas externas e internas de escritórios e edifícios comerciais ou residenciais, atuando como dispositivo de fechamento. Fecha a porta de forma suave, sem causar batidas e oferecendo segurança para o ambiente.



Para portas de aproximadamente 900x2100 e peso de 45kg.

Regulagem de fechamento de 90° a 15° e de 15° a 0° por válvulas independentes;

Braço reforçado e ajustável conforme a necessidade de instalação;

Utilização reversível, podendo ser instaladas em portas com abertura direita ou esquerda;

Funcionamento mecânico-hidráulico

Código	Descrição	Embalagem
18916	A302	01 uni.



Para portas de aproximadamente 850x2100 e peso até 45kg.

Regulagem de fechamento de 90° a 15° e de 15° a 0° por válvulas independentes;

Braço reforçado e ajustável conforme a necessidade de instalação;

Utilização reversível, podendo ser instaladas em portas com abertura direita ou esquerda;

Funcionamento mecânico-hidráulico

Código	Descrição	Embalagem
18917	A530	01 uni.





## Janela Basculante de Alumínio

Branca

Código	L x A	Embalagem	Código	L x A	Embalagem
3198	040x040cm	05 uni.	6604	080x080cm	03 uni.
7816	050x050cm	05 uni.	7818	080x100cm	02 uni.
3199	060x040cm	05 uni.	12910	100x080cm	03 uni.
6517	060x060cm	03 uni.	3200	100x100cm	02 uni.
7817	080x060cm	03 uni.	2472	120x100cm	02 uni.

\*Vidro Mini-boreal

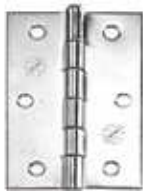

### Dobradiça Zincada

Avulsa

Código	Descrição	Embalagem
14200	1.1/2"	24 uni.
14441	2"	24 uni.
14202	2.1/2"	24 uni.
14203	3"	24 uni.
14204	3.1/2"	24 uni.
14205	4"	24 uni.



### Dobradiça Zincada

Cartela c/ 3 un.

Código	Descrição	Embalagem
14221	2.1/2"	06 uni.
14222	3"	06 uni.
14223	3.1/2"	06 uni.



### Dobradiça Cilíndrica

Canhão

Código	Descrição	Embalagem
18422	3/8"	24 uni.
18421	1/2"	24 uni.
18420	5/8"	24 uni.



### Dobradiça Latonada

Bronze (Cartela c/ 3 un.)

Código	Descrição	Embalagem
14224	2.1/2"	06 uni.
14225	3"	06 uni.
14226	3.1/2"	06 uni.



### Ferrolho Chato

Porta Cadeado

Código	Descrição	Embalagem
14209	3"	12 uni.
14210	4"	12 uni.
14211	5"	12 uni.



### Tranqueta

Blister

Código	Descrição	Embalagem
18423		12 uni.



### Gancho para Rede

Parafusar

Código	Descrição	Embalagem
14208		24 uni.



### Gancho Zincado

Código	Descrição	Embalagem
18237	Pequeno	20 uni.
18171	Simples	10 uni.
18170	Duplo	10 uni.



### Dobradiça Vai e Vem

Preta

Código	Descrição	Embalagem
14206	3"	06 uni.
14207	4"	06 uni.



### Cadeado Papaiz

Padrão CEEE/RGE

Código	Descrição	Embalagem
17285	45mm	12 uni.



### Cadeado Papaiz

Código	Descrição	Embalagem
17279	20mm	12 uni.
17280	25mm	12 uni.
17281	30mm	12 uni.
17282	35mm	12 uni.
17283	40mm	12 uni.
17284	45mm	12 uni.
19167	50mm	05 uni.



### Cilindro Papaiz

Padrão CEEE/RGE

Código	Descrição	Embalagem
17286	55mm	12 uni.

## Fechadura Serralheiro

Perfil Estreito - Broca 20mm

### Externa - Alavanca



Código	Descrição	Embalagem
16091	Branca	01 uni.
16093	Cromada	01 uni.
16095	Preta	01 uni.

### Externa - Bola



Código	Descrição	Embalagem
16092	Branca	01 uni.

## Cadeado Piller



Código	Descrição	Embalagem
11973	20mm	10 uni.
11974	25mm	10 uni.
11975	30mm	10 uni.
11976	35mm	10 uni.
14249	40mm	10 uni.
14248	50mm	05 uni.

## Cadeado Piller

### Haste Longa



Código	Descrição	Embalagem
12194	30mm	05 uni.
12195	35mm	05 uni.

## Cadeado Piller

### Tetra Chave



Código	Descrição	Embalagem
11977	50mm	05 uni.

## CILINDROS DE REPOSIÇÃO

## Soprano

500/700/900



Código	Descrição	Embalagem
11971		10 uni.

## Aliança

C400/C700



Código	Descrição	Embalagem
11972		10 uni.

## Stam

500/600/800/900/1801



Código	Descrição	Embalagem
11970	60mm	10 uni.
17425	74mm	06 uni.
17426	90mm	06 uni.

## Haga



Código	Descrição	Embalagem
12642		10 uni.

## 3F/Gold/Papaiz



Código	Descrição	Embalagem
17427		10 uni.

## Arouca 2010



Código	Descrição	Embalagem
17428		10 uni.

## Pado 725



Código	Descrição	Embalagem
17424		10 uni.

## Numerais Residenciais (ACM) Adesivo



### Alumínio Escovado

Embalagem: 05 uni.



Cód.:18546 Cód.:18547 Cód.:18548 Cód.:18549 Cód.:18550



Cód.:18551 Cód.:18552 Cód.:18553 Cód.:18554 Cód.:18555

### Preto

Embalagem: 05 uni.



Cód.:18566 Cód.:18567 Cód.:18568 Cód.:18569 Cód.:18570



Cód.:18571 Cód.:18572 Cód.:18573 Cód.:18574 Cód.:18575

### Espelhado

Embalagem: 05 uni.



Cód.:18556 Cód.:18557 Cód.:18558 Cód.:18559 Cód.:18560



Cód.:18561 Cód.:18562 Cód.:18563 Cód.:18564 Cód.:18565

### Refletivo

Embalagem: 05 uni.



Cód.:18576 Cód.:18577 Cód.:18578 Cód.:18579 Cód.:18580



Cód.:18581 Cód.:18582 Cód.:18583 Cód.:18584 Cód.:18585



Comprimento: 11cm

### Número Residencial PVC Ouro Velho

Código	Descrição	Embalagem	Código	Descrição	Embalagem
1175	n°0	10 uni.	2014	n°5	10 uni.
2010	n°1	10 uni.	2015	n°6	10 uni.
2011	n°2	10 uni.	2016	n°7	10 uni.
2012	n°3	10 uni.	2017	n°8	10 uni.
2013	n°4	10 uni.	2018	n°9	10 uni.



### Caixa de Correio Colonial

Código	Descrição	Embalagem
11123	Branca	04 uni.
11124	Preta	04 uni.



### Caixa de Correio Casinha

Código	Descrição	Embalagem
11121	Amarela	12 uni.
11122	Preta	12 uni.



### Caixa de Correio Power

Código	Descrição	Embalagem
11117	Amarela	08 uni.
11118	Laranja	08 uni.
11119	Prata	08 uni.



### Caixa de Correio

Com Tratamento "UV"

Código	Descrição	Embalagem
2963	Amarela	12 uni.



### Dobradiça Quadrada



Código	Descrição	Embalagem
18026	1"	24 uni.
18027	1,25"	24 uni.
7472	1,5"	24 uni.
18028	1,75"	24 uni.
7473	2,0"	24 uni.

### Dobradiça de Leme



Código	Descrição	Embalagem
7474	4"	12 uni.
7475	6"	12 uni.
7476	8"	12 uni.
7477	10"	12 uni.

### Dobradiça Leme

Blister c/ 2 unidades



Código	Descrição	Embalagem
16817	4"	12 uni.
16818	6"	12 uni.

### Dobradiça para Portão

Leve



Código	Descrição	Embalagem
8148		12 uni.

### Dobradiça para Portão

1 Haste de Parafusar



Código	Descrição	Embalagem
7479	6"	06 uni.
7480	8"	06 uni.
7481	10"	06 uni.

### Dobradiça para Portão

2 Hastes de Parafusar



Código	Descrição	Embalagem
2910	4"	06 uni.
2598	6"	06 uni.
2599	8"	06 uni.
2254	10"	06 uni.

### Cremona Oval

Zincada para Janela



Código	Descrição	Embalagem
8147	Oval	05 uni.
3314	Retangular	05 uni.

### Fechadura Hamburguesa



Código	Descrição	Embalagem
1896	Direita	02 uni.
1897	Esquerda	02 uni.

### Borboleta para Janela



Código	Descrição	Embalagem
3598		24 uni.

### Levantador para Janela



Código	Descrição	Embalagem
3589		24 uni.

### Prendedor de Veneziana

Parafusar



Código	Descrição	Embalagem
7486	4cm	12 uni.
7487	8cm	12 uni.

### Porta Cadeado

para Malas



Código	Descrição	Embalagem
7492	2,5"	12 uni.

### Porta Cadeado



Código	Descrição	Embalagem
18024	3"	12 uni.
6513	4"	12 uni.
18025	5"	12 uni.
6514	6"	12 uni.

### Porta Cadeado

Blister



Código	Descrição	Embalagem
16814	2,5"	12 uni.
16815	3,5"	12 uni.
16816	4,5"	12 uni.

### Gancho para Rede

Parafusar



Código	Descrição	Embalagem
3594		24 uni.

### Gancho para Rede

Parafusar - Blister c/ 2 uni.



Código	Descrição	Embalagem
16801		12 uni.

### Ferrolho Chato Reforçado



Código	Descrição	Embalagem
2738	4"	12 uni.
18015	5"	12 uni.
2740	6"	12 uni.

### Ferrolho Chato Porta Cadeado



Código	Descrição	Embalagem
10765	2"	12 uni.
10767	3"	12 uni.
2739	4"	12 uni.
18022	5"	12 uni.
2741	6"	12 uni.

### Ferrolho Fio Redondo Porta Cadeado



Código	Descrição	Embalagem
10763	2,5"	12 uni.
10764	3"	12 uni.
1670	4"	12 uni.
18023	5"	12 uni.
2736	6"	12 uni.

### Ferrolho Chato Tipo Leve



Código	Descrição	Embalagem
18016	2,5"	12 uni.
18017	3"	12 uni.
18018	3,5"	12 uni.
18019	4"	12 uni.
18020	5"	12 uni.
18021	6"	12 uni.

### Tarjeta



Código	Descrição	Embalagem
2859	1,5"	12 uni.
1265	2"	12 uni.
1645	2,5"	12 uni.
1266	3"	12 uni.

### Tarjeta Blister



Código	Descrição	Embalagem
16810	1,5"	12 uni.
16811	2"	12 uni.
16812	2,5"	12 uni.
16813	3"	12 uni.

### Ferrolho Fio Redondo Tipo Leve - Blister



Código	Descrição	Embalagem
16806	2,5"	12 uni.
16807	3"	12 uni.
16808	4"	12 uni.
16809	6"	12 uni.

### Ferrolho Chato Tipo Leve - Blister



Código	Descrição	Embalagem
16802	2,5"	12 uni.
16803	3"	12 uni.
16804	4"	12 uni.
16805	6"	12 uni.

### Suporte para Tranca Aberta



Código	Descrição	Embalagem
7493	Aberta	24 uni.
7494	Fechada	24 uni.

### Fecho para Portão p/ Serralheiro (Tramela)



Código	Descrição	Embalagem
7491		12 un.

### Fecho para Portão Tramela



Código	Descrição	Embalagem
3461		12 un.

### Cantoneira para Cortina Leve



Código	Descrição	Embalagem
16142	3x3cm	10 uni.
12826	4x4cm	10 uni.
12827	5x5cm	10 uni.
12828	5x7cm	10 uni.
18010	6x6cm	10 uni.
12829	6x8cm	10 uni.
18012	6x9cm	10 uni.
18011	7x7cm	10 uni.
18013	8x8cm	10 uni.
4125	8x10cm	10 uni.
18014	10x10cm	10 uni.

### Vara Ovalada para Cremona



\*MACIÇA

Código	Descrição	Embalagem
7483	1,00m	25 uni.
7484	1,20m	25 uni.

### Esquadro para Esquadria



Código	Descrição	Embalagem
7488	08cm	50 uni.
7489	10cm	50 uni.
7490	15cm	50 uni.



## Cantoneira Mão francesa Colonial espessura 2,5mm

**Branca**      **Preta**

Código	Descrição	Código	Descrição
18136	15x15cm	17812	15x15cm
18137	20x20cm	17813	20x20cm
18138	25x25cm	17814	25x25cm



## Cantoneira Mão francesa Leve Espessura 1,8mm (Aço)

**Branca**      **Preta**

Código	Descrição	Código	Descrição	Peso Suportado
17802	20cm	17803	20cm	25Kg
17804	25cm	17805	25cm	30Kg
17806	30cm	17807	30cm	35Kg
17808	40cm	17809	40cm	40Kg
17810	50cm	17811	50cm	45Kg

**Branca com Gancho  
(Espessura 2,8mm)**

Código	Descrição	Peso Sup.
17979	24cm x 28cm	30Kg



## Mão francesa Reforçada espessura 4mm (Aço)

**Branca**

**Preta**

Código	Descrição	Código	Descrição
17815	20cm	17816	20cm
17817	25cm	17818	25cm
17819	30cm	17820	30cm
17821	40cm	17822	40cm
17823	50cm	17824	50cm
17825	60cm	17826	60cm



## Suporte em L para prateleira espessura 3mm (ABS)

**Branca**

**Preta**

Código	Descrição	Código	Descrição
17855	18x18cm	17856	18x18cm





# SUORTES E GANCHOS



## Gancho 2 em 1 para bicicleta

Código Descrição  
17792 60x30x15cm



## Suporte Simples Aço

**Branco**

Código Descrição  
18919 25cm  
17859 30cm  
17978 40cm

**Preto**

Código Descrição  
18920 25cm  
17860 30cm  
17861 40cm



### HAMMER

#### Cantoneira Tipo "L"

Código	Descrição	Embalagem
11360	05x06	24 uni.
2020	06x08	24 uni.
2021	08x10	24 uni.
1505	10x12	24 uni.
11361	12x14	24 uni.



#### Cantoneira Mão Francesa

**Branca**

Código	Descrição	Embalagem
5987	20cm	12 uni.
5986	25cm	12 uni.
5985	30cm	12 uni.
5984	40cm	12 uni.
5983	50cm	12 uni.



## Parafuso Francês

### Zincado Branco

Código	Descrição	Embalagem
12525	3/16"x3/4"	cx.200 uni.
12600	3/16"x1"	cx.200 uni.
12602	3/16"x1.1/4"	cx.200 uni.
12601	3/16"x1.1/2"	cx.200 uni.
12604	3/16"x1.3/4"	cx.200 uni.
2918	3/16"x2"	cx.200 uni.
12632	3/16"x2.1/2"	cx.100 uni.
12633	3/16"x3"	cx.100 uni.
7007	1/4"x1.1/2"	cx.200 uni.
7008	1/4"x2"	cx.200 uni.
7009	1/4"x2.1/2"	cx.100 uni.
7010	1/4"x3"	cx.100 uni.
7011	1/4"x3.1/2"	cx.100 uni.

Código	Descrição	Embalagem
7012	1/4"x4"	cx.100 uni.
7013	5/16"x1.1/2"	cx.100 uni.
7014	5/16"x2"	cx.100 uni.
2314	5/16"x2.1/2"	cx.100 uni.
2922	5/16"x3"	cx.100 uni.
2921	5/16"x3.1/4"	cx.100 uni.
4170	5/16"x3.1/2"	cx.100 uni.
2938	5/16"x4"	cx.100 uni.
7015	5/16"x4.1/2"	cx.100 uni.
4171	5/16"x5"	cx.100 uni.
12605	5/16"x5.1/2"	cx.100 uni.
7016	5/16"x6"	cx.100 uni.
12526	5/16"x7"	cx.100 uni.

Código	Descrição	Embalagem
7018	5/16"x8"	cx.100 uni.
13706	3/8"x1.1/2"	cx.100 uni.
13707	3/8"x2"	cx.100 uni.
13715	3/8"x2.1/2"	cx.100 uni.
13708	3/8"x3"	cx.100 uni.
13709	3/8"x3.1/2"	cx.100 uni.
13710	3/8"x4"	cx.100 uni.
13711	3/8"x4.1/2"	cx.50 uni.
13712	3/8"x5"	cx.50 uni.
13713	3/8"x5.1/2"	cx.50 uni.
13714	3/8"x6"	cx.50 uni.

## Parafuso Sextavado

### Zincado Branco

Código	Descrição	Embalagem
7064	1/4"x1"	cx.200 uni.
7065	1/4"x1.1/2"	cx.200 uni.
7066	1/4"x2"	cx.200 uni.
12623	1/4"x2.1/2"	cx.100 uni.
7067	1/4"x3"	cx.100 uni.
12624	1/4"x3.1/2"	cx.100 uni.
12625	1/4"x4"	cx.100 uni.

Código	Descrição	Embalagem
7069	5/16"x1"	cx.200 uni.
7068	5/16"x1.1/2"	cx.200 uni.
7070	5/16"x2"	cx.100 uni.
12629	5/16"x2.1/2"	cx.100 uni.
7071	5/16"x3"	cx.100 uni.
12630	5/16"x3.1/2"	cx.100 uni.
12631	5/16"x4"	cx.100 uni.

Código	Descrição	Embalagem
7072	3/8"x1"	cx.100 uni.
7073	3/8"x1.1/2"	cx.100 uni.
7074	3/8"x2"	cx.100 uni.
12626	3/8"x2.1/2"	cx.100 uni.
7075	3/8"x3"	cx.100 uni.
12627	3/8"x3.1/2"	cx.100 uni.
12628	3/8"x4"	cx.100 uni.

## Parafuso Sextavado Soberbo

Código	Descrição	Embalagem
12617	3/16"x45mm	cx.200 uni.
12618	3/16"x50mm	cx.200 uni.
12619	3/16"x55mm	cx.200 uni.
12620	3/16"x60mm	cx.200 uni.
12621	3/16"x65mm	cx.200 uni.
12622	3/16"x70mm	cx.200 uni.

Código	Descrição	Embalagem
7036	1/4"x50mm	cx.100 uni.
12612	1/4"x55mm	cx.100 uni.
7079	1/4"x60mm	cx.100 uni.
7041	1/4"x65mm	cx.100 uni.
12613	1/4"x70mm	cx.100 uni.
12614	1/4"x75mm	cx.100 uni.
12615	1/4"x80mm	cx.100 uni.
12616	1/4"x90mm	cx.100 uni.

Código	Descrição	Embalagem
7078	5/16"x45mm	cx.100 uni.
7042	5/16"x60mm	cx.100 uni.
7076	5/16"x65mm	cx.100 uni.
7043	5/16"x80mm	cx.100 uni.
18941	5/16"x100mm	cx.100 uni.

## Chumbador Parabolt

### Zincado Branco

Código	Descrição	Embalagem
19075	1/4x2.1/4"	cx.50 uni.
19076	1/4x3.1/4"	cx.25 uni.
19083	5/16x2"	cx.25 uni.
19084	5/16x3.1/4"	cx.25 uni.
19085	5/16x4.1/4"	cx.25 uni.
19077	3/8x2.1/4"	cx.25 uni.
19078	3/8x2.3/4"	cx.25 uni.

Código	Descrição	Embalagem
19079	3/8x3"	cx.25 uni.
19080	3/8x3.1/2"	cx.25 uni.
19081	3/8x3.3/4"	cx.25 uni.
19082	3/8x5"	cx.25 uni.
19068	1/2x2.3/4"	cx.25 uni.
19069	1/2x3.1/2"	cx.25 uni.
19070	1/2x4"	cx.25 uni.

Código	Descrição	Embalagem
19071	1/2x4.1/2"	cx.25 uni.
19072	1/2x5"	cx.25 uni.
19073	1/2x5.1/2"	cx.25 uni.
19074	1/2x7"	cx.25 uni.
19086	5/8x4.1/2"	cx.25 uni.
19087	5/8x5"	cx.25 uni.

## Parafuso Ogvado

### Ponta Agulha

Código	Descrição	Embalagem
19339	12-14 X1.1/2"	cx.200 uni.
19379	12-14 X3.1/2"	cx.100 uni.



### Parafuso Philips Chipboard Cabeça Chata

Código	Descrição	Embalagem	Código	Descrição	Embalagem	Código	Descrição	Embalagem
4936	3,0x12mm	cx.1000 uni.	4957	4,0x25mm	cx.500 uni.	12636	4,5x60mm	cx.200 uni.
12529	3,0x16mm	cx.1000 uni.	4958	4,0x30mm	cx.500 uni.	4974	5,0x30mm	cx.500 uni.
4939	3,0x20mm	cx.1000 uni.	4959	4,0x35mm	cx.500 uni.	10082	5,0x40mm	cx.500 uni.
4941	3,0x25mm	cx.500 uni.	4960	4,0x40mm	cx.500 uni.	4978	5,0x50mm	cx.200 uni.
4945	3,5x16mm	cx.500 uni.	4961	4,0x45mm	cx.500 uni.	4979	5,0x60mm	cx.200 uni.
4946	3,5x20mm	cx.500 uni.	4962	4,0x50mm	cx.500 uni.	12637	5,0x65mm	cx.200 uni.
4947	3,5x22mm	cx.500 uni.	4963	4,5x16mm	cx.500 uni.	7002	5,0x70mm	cx.100 uni.
4948	3,5x25mm	cx.500 uni.	4942	4,5x20mm	cx.500 uni.	7003	5,0x80mm	cx.100 uni.
4949	3,5x30mm	cx.500 uni.	4966	4,5x25mm	cx.500 uni.	10417	6,0x50mm	cx.200 uni.
4951	3,5x40mm	cx.500 uni.	4967	4,5x30mm	cx.500 uni.	4987	6,0x60mm	cx.100 uni.
12634	4,0x12mm	cx.500 uni.	4950	4,5x35mm	cx.500 uni.	5077	6,0x70mm	cx.100 uni.
12635	4,0x16mm	cx.500 uni.	4969	4,5x40mm	cx.500 uni.	5078	6,0x80mm	cx.100 uni.
4955	4,0x20mm	cx.500 uni.	4970	4,5x45mm	cx.200 uni.	5079	6,0x90mm	cx.100 uni.
4956	4,0x22mm	cx.500 uni.	4971	4,5x50mm	cx.200 uni.	7004	6,0x100mm	cx.100 uni.

### Parafuso para Máquina Cabeça Redonda



Código	Descrição	Embalagem
7028	5/32"x3/4"	cx.500 uni.
7029	5/32"x1"	cx.500 uni.
7030	5/32"x1.1/2"	cx.200 uni.
7031	5/32"x2"	cx.200 uni.
7025	3/16"x3/4"	cx.500 uni.
7026	3/16"x1"	cx.200 uni.
7022	1/4"x1"	cx.200 uni.

### Parafuso Autobrocante



Código	Descrição	Embalagem
11749	5,5x12x3/4"	cx.200 un.
11750	5,5x12x1"	cx.200 un.
11751	5,5x12x1.1/2"	cx.200 un.
11752	5,5x12x2"	cx.200 un.
11753	5,5x12x2.1/2"	cx.100 un.
12598	5,5x12x3"	cx.100 un.
11754	5,5x12x3.1/2"	cx.100 un.
11755	5,5x12x4"	cx.100 un.

### Parafuso Autobrocante Costura



Código	Descrição	Embalagem
11756	5,5x12x7/8"	cx.200 uni.

### Parafuso Phillips Drywall Zincado Branco



Código	Descrição	Embalagem
13717	4,2x13mm	cx.1000 un.
13716	4,2x19mm	cx.1000 un.

### Porca Sextavada Zincada



Código	Descrição	Embalagem
7035	5/32"ch 1/4"	pct.500 un.
7034	3/16"ch 5/16"	pct.500 un.
5978	1/4"ch 7/16"	pct.200 un.
5977	5/16"ch 1/2"	pct.200 un.
7032	3/8"ch 9/16"	pct.200 un.
7033	1/2"ch 3/4"	pct.100 un.
8197	5/8"ch 15/16"	pct.50 un.
12799	3/4"ch 1.1/8"	pct.50 un.

### Arruela Lisa Zincada



Código	Descrição	Embalagem
8220	3/16"	1 Kg
8219	1/4"	1 Kg
8222	5/16"	1 Kg
8221	3/8"	1 Kg
8218	1/2"	1 Kg
8223	5/8"	1 Kg

### Barra Roscada



Código	Descrição	Embalagem
5981	3/16"	10 uni.
5982	1/4"	10 uni.
10420	5/16"	10 uni.
7023	3/8"	10 uni.
7024	1/2"	10 uni.
8196	5/8"	10 uni.

### Rebite



Código	Descrição	Embalagem
4545	3,2x10	cx.1000un.
4547	3,2x12	cx.1000un.
7763	3,2x14	cx.1000un.
7060	3,2x16	cx.1000un.
4546	4,0x10	cx.1000un.
4548	4,0x12	cx.1000un.
12291	4,0x14	cx.1000un.
7061	4,0x16	cx.1000un.
12644	4,0x22	cx.1000un.
4549	4,8x12	cx.1000un.
12292	4,8x14	cx.1000un.
7044	4,8x16	cx.1000un.
12645	4,8x19	cx.1000un.
12646	4,8x22	cx.1000un.
12530	4,8x25	cx.500un.

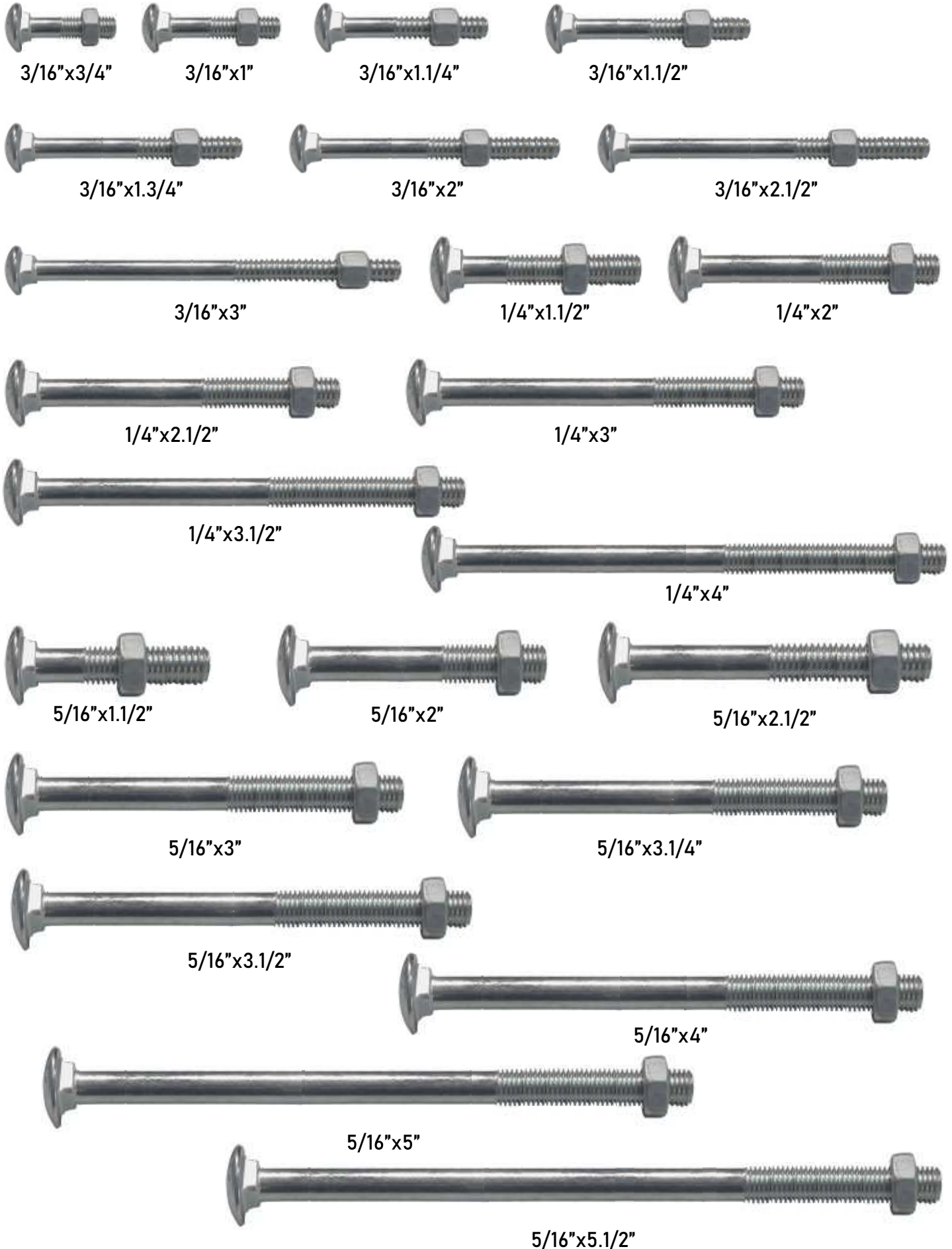

\*Imagens ilustrativas. Comprimento da rosca pode variar no parafuso real.



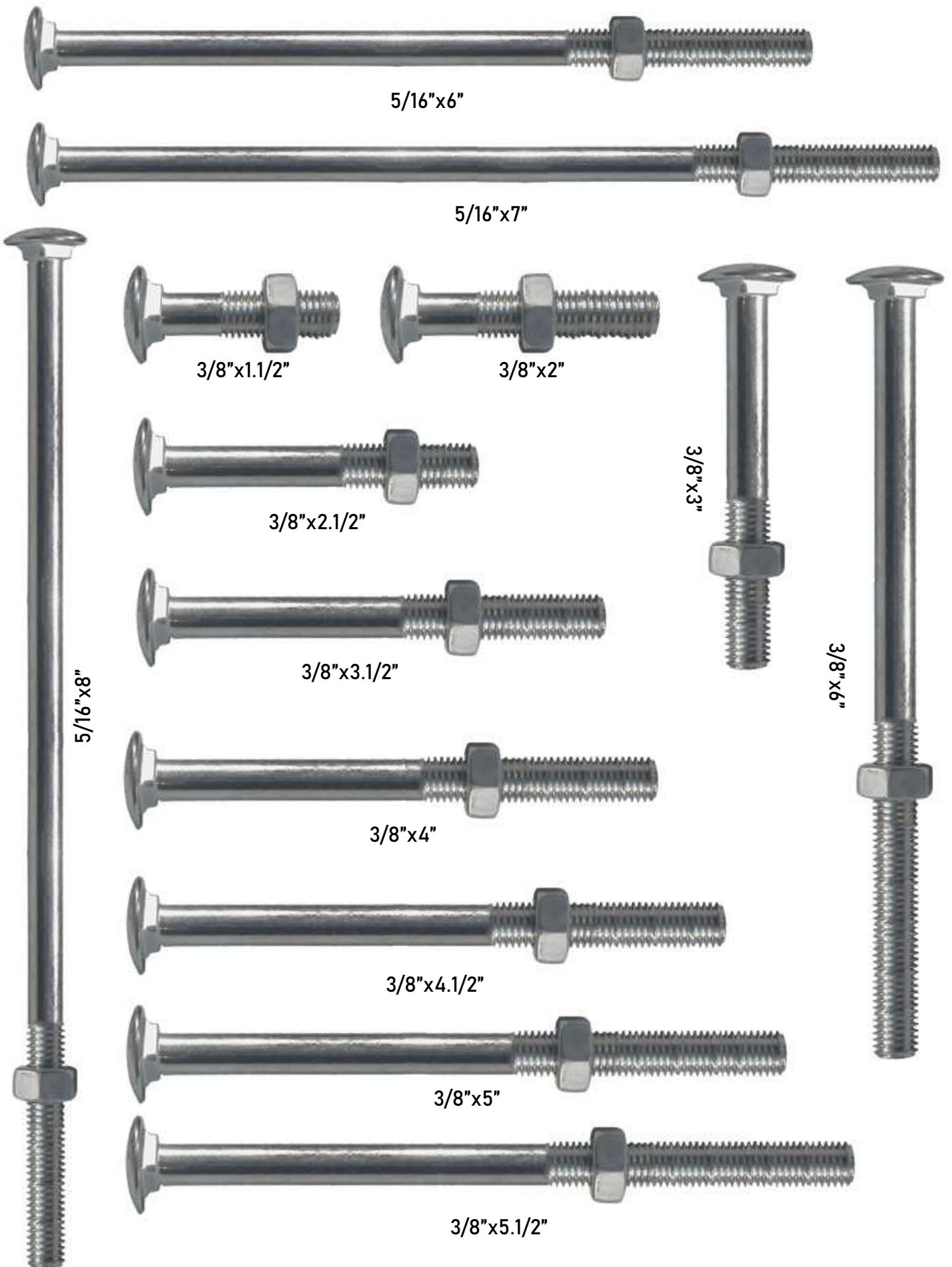

\*Imagens ilustrativas. Comprimento da rosca pode variar no parafuso real.

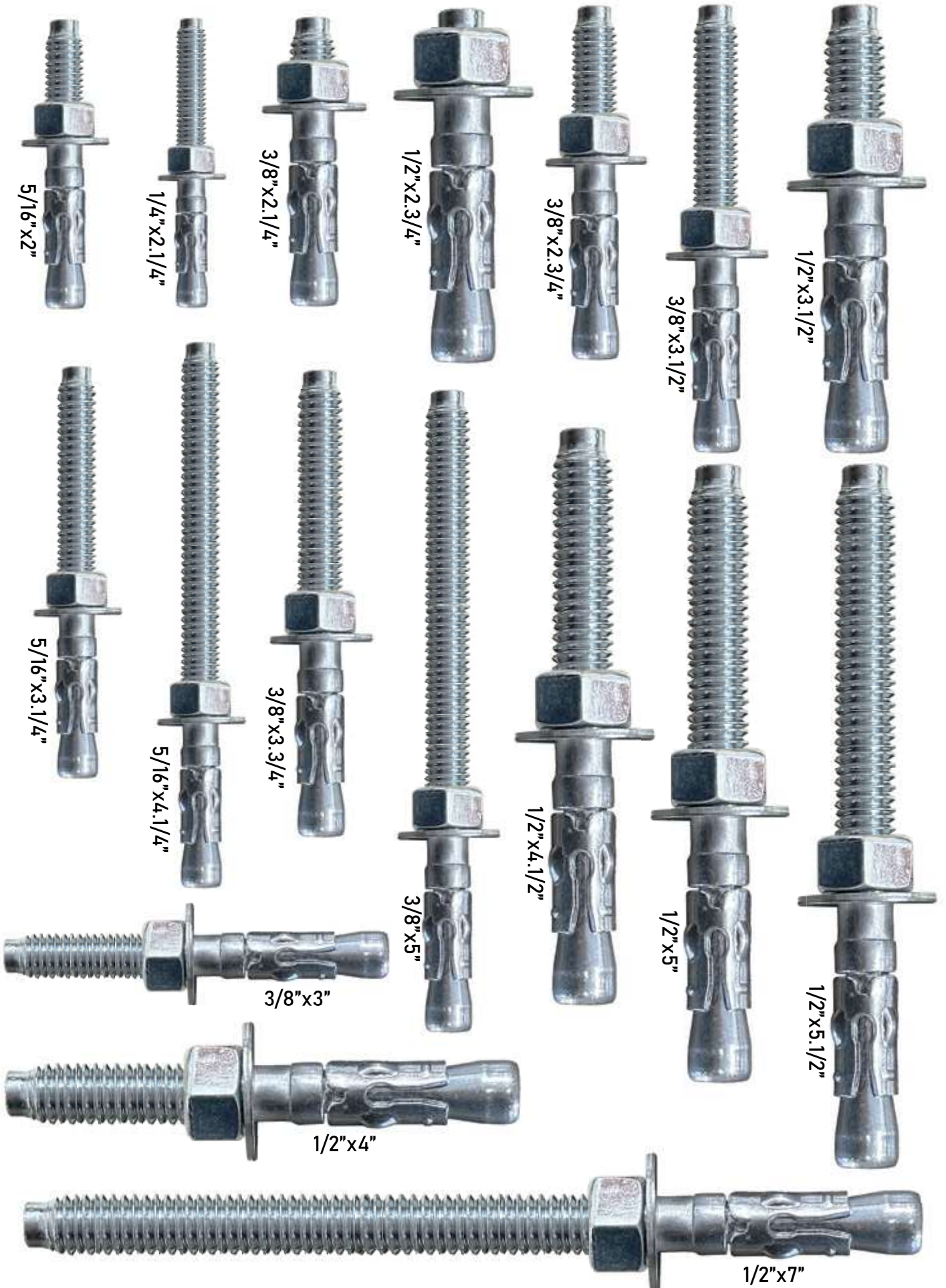





Parafuso Sextavado Soberbo

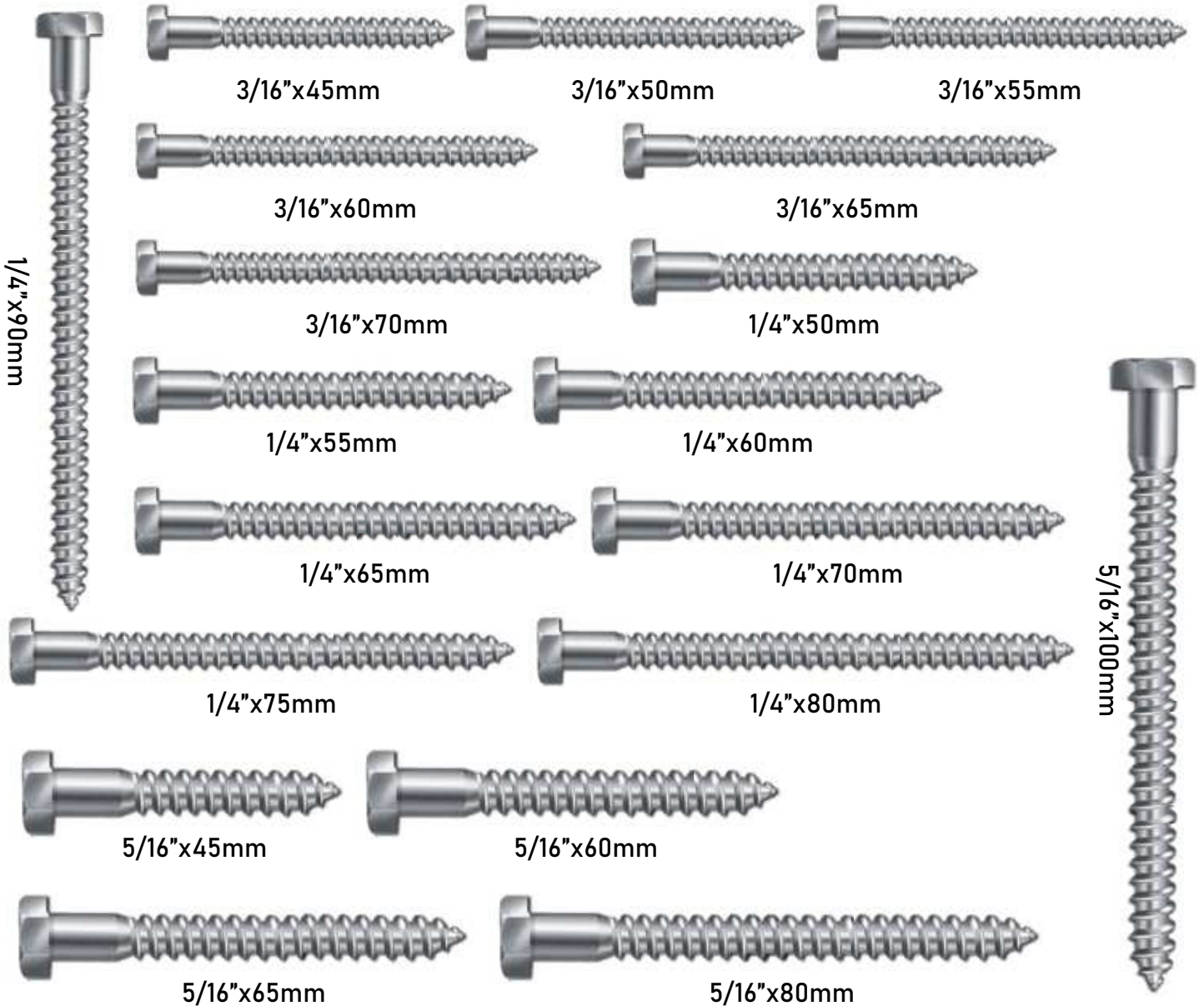



1/4"x1"



1/4"x1.1/2"



1/4"x2"



1/4"x2.1/2"



1/4"x3"



1/4"x3.1/2"



1/4"x4"



5/16"x1"



5/16"x1.1/2"



5/16"x2"



5/16"x2.1/2"



5/16"x3"



5/16"x3.1/2"



5/16"x4"



3/8"x1"



3/8"x1.1/2"



3/8"x2"



3/8"x2.1/2"



3/8"x3"



3/8"x3.1/2"



3/8"x4"



3,0x12mm 3,0x16mm 3,0x20mm 3,0x25mm 3,5x16mm 3,5x20mm 3,5x22mm

3,5x25mm 3,5x30mm 3,5x40mm 4,0x12mm 4,0x16mm 4,0x20mm

4,0x22mm 4,0x25mm 4,0x30mm 4,0x35mm 4,0x40mm

4,0x45mm 4,0x50mm 4,5x16mm 4,5x20mm 4,5x25mm

4,5x30mm 4,5x35mm 4,5x40mm 4,5x45mm

4,5x50mm 4,5x60mm 5x30mm

5x40mm 5x50mm 5x60mm

5x65mm 5x70mm

5x80mm 6x50mm

6x60mm 6x70mm

6x80mm 6x90mm

6x100mm



5/32"x3/4"



5/32"x1"



5/32"x1.1/2"



5/32"x2"



3/16"x3/4"



3/16"x1"



1/4"x1"

Parafuso Ponta Agulha Ogivada



12-14 x 1.1/2"



12-14 x 3.1/2"

Parafuso Auto brocante



5,5mm x 3/4" #12



5,5mm x 1" #12



5,5mm x 1.1/2" #12



5,5mm x 2" #12



5,5mm x 2.1/2" #12



5,5mm x 3" #12



5,5mm x 3.1/2" #12



5,5mm x 4" #12

Parafuso Autobrocante Costura



5,5mm x 7/8" #12



4,2mmx13mm



4,2mmx19mm

Parafuso Phillips Drywall

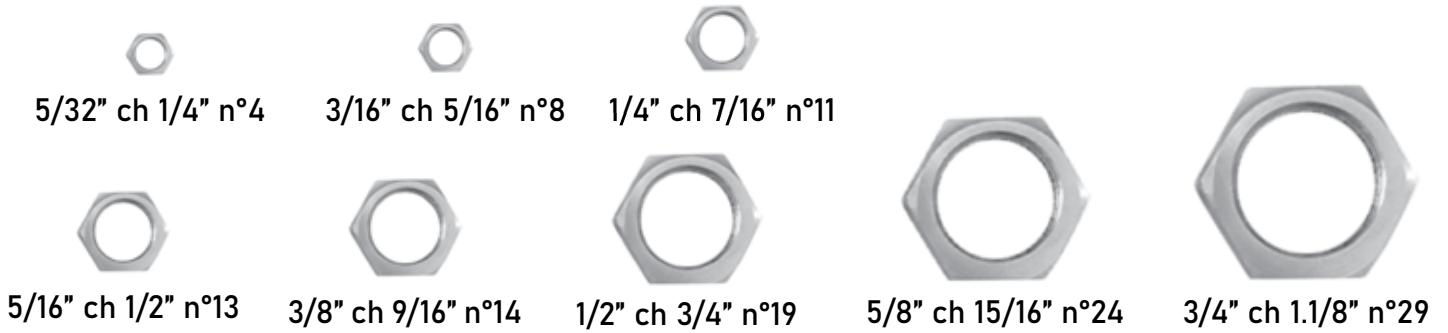

**Arruela Lisa Zincada**

**Barra Roscada**

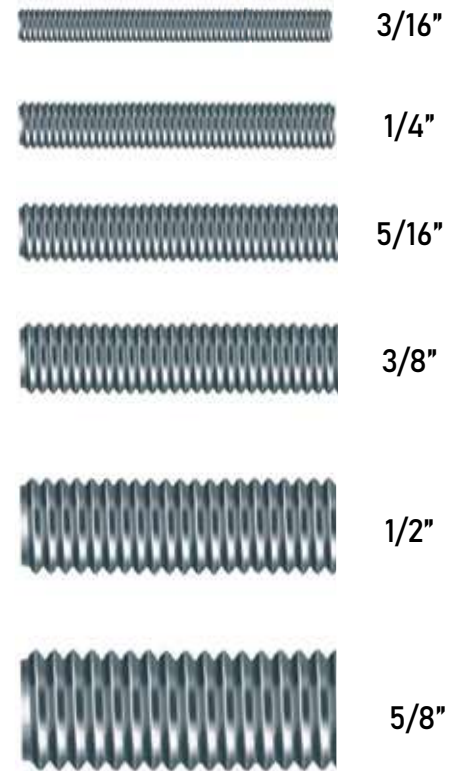
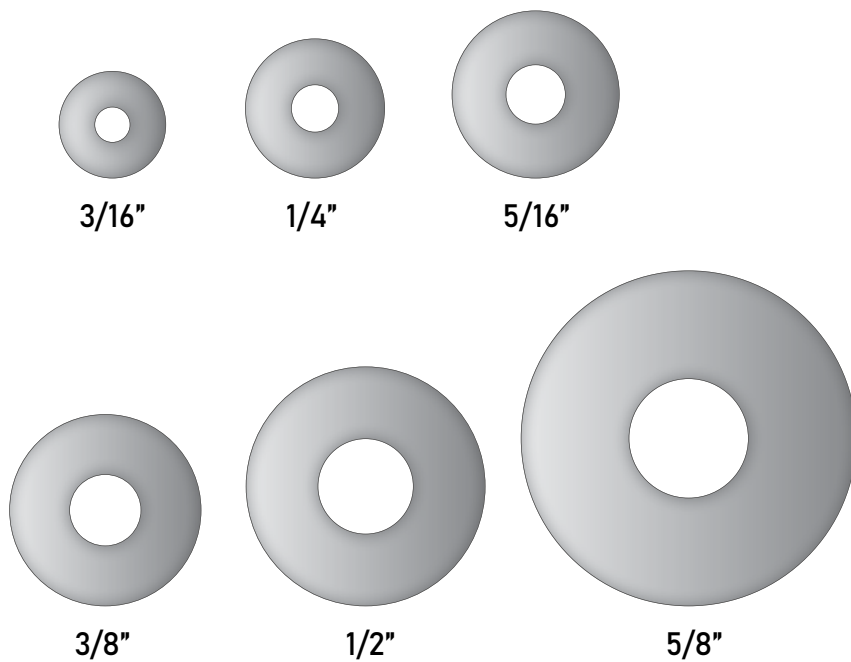

**Rebite**

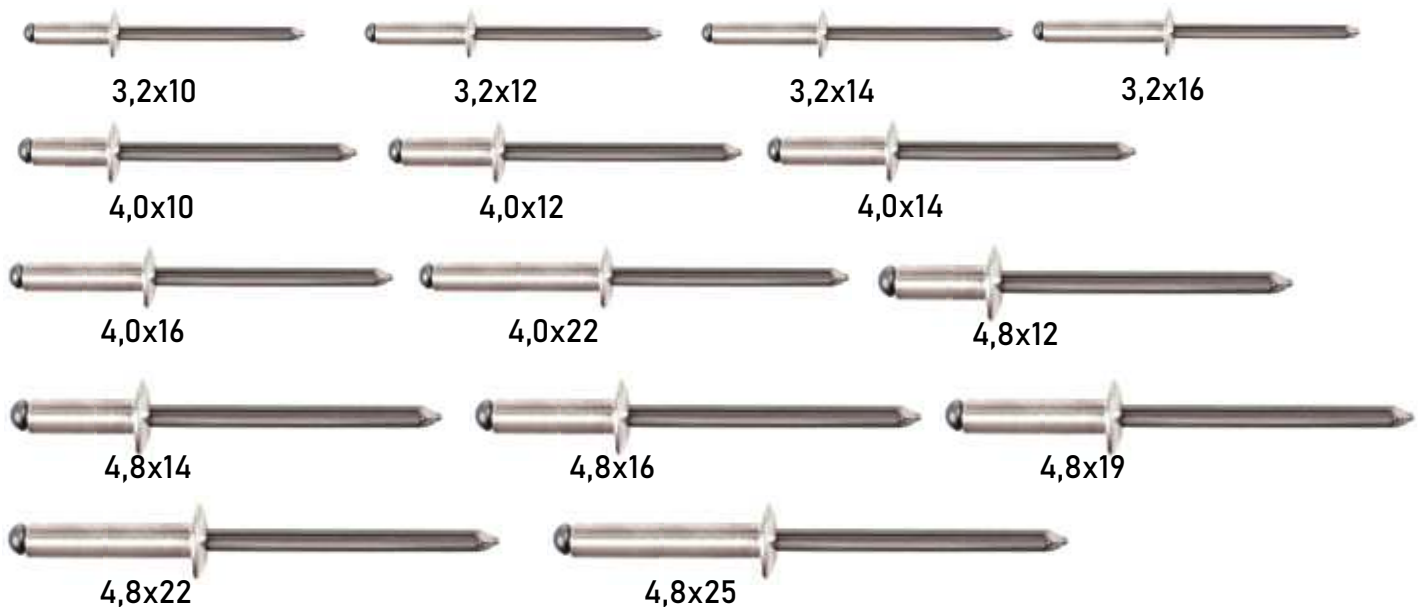

## Parafuso Sanitário Comum Latonado



Código	Descrição	Embalagem
1182	8mm	100 uni.
9263	10mm	50 uni.

## Parafuso Sanitário Luxo Latonado



Código	Descrição	Embalagem
6521	8mm	100 uni.
9264	10mm	50 uni.

## Parafuso Sanitário Luxo Latonado (Cartela 2 Peças)



Código	Descrição	Embalagem
12783	8mm	50 uni.
12784	10mm	50 uni.

## Bucha de Parede Comum (sem Anel)



Código	Descrição	Embalagem
13062 n°6	Pct 1000	20 uni.
14859 n°8	Pct 500	10 uni.
14861 n°10	Pct 250	10 uni.
15368 n°12	Pct 125	32 uni.

## Bucha de Parede Comum (com Anel)



Código	Descrição	Embalagem
13066 n°6	Pct 1000	24 uni.
15094 n°8	Pct 500	10 uni.
15095 n°10	Pct 250	12 uni.

## Bucha de Parede para Tijolo Furado



Código	Descrição	Embalagem
14396 n°6	Pct 500	32 uni.
14860 n°8	Pct 250	12 uni.
14862 n°10	Pct 200	14 uni.

## Espaçador para Ferro Tipo Cadeirinha (PVC)



Código	Descrição	Embalagem
16783	25mm	Pct. 100un.

## Bucha de Parede Comum



Código	Descrição	Embalagem
1342 n°6	Pct 100	20 uni.
1343 n°8	Pct 100	10 uni.
12451 n°10	Pct 50	10 uni.
12876 n°12	Pct 50	20 uni.

## Bucha de Nylon para Tijolo Furado



Código	Descrição	Embalagem
1365 n°6	Pct 100	10 uni.
1367 n°8	Pct 100	10 uni.
12590 n°10	Pct 50	10 uni.

## Bucha para Gesso pacote 50 peças



Código	Descrição	Embalagem
17629	n°1	20 uni.
17630	n°2	20 uni.
17631	n°3	20 uni.

## Espaçador Plástico para Tijolo de Vidro



Código	Descrição	Embalagem
5385	Pct. 10 uni.	20 uni.

## Ganchos - 20cm para Gondola



Código	Descrição	Embalagem
17770	Simples	60 uni.
17771	Reforçado	60 uni.

## para Martelo ou Pá



Código	Descrição	Embalagem
17772		30 uni.

## para Painel



Código	Descrição	Embalagem
17768	Simples	60 uni.
17769	Reforçado	60 uni.





### Cesto Expositor Azul

Código	Descrição	Embalagem
13451		10 uni.

Cesto: 37,5 comp x 43,5 larg. x 28cm alt.



### Gaveta Plástica Azul Organização

Código	Descrição	Embalagem
13448	n°3	60 uni.
13449	n°5	27 uni.
13450	n°7	14 uni.

N°3: 16cm comp. x 10cm larg. x 8cm alt.  
N°5: 25cm comp. x 15cm larg. x 11cm alt.  
N°7: 34cm comp. x 22cm larg. x 18cm alt.



### Kit Estante com 10 Cestos

Código	Descrição	Embalagem
16087	(94x165cm LxA)	01 uni.



60 gavetas n°3

### Kit Estante Gaveteiro Organizador 60/3

Código	Descrição	Embalagem
13452	(60x150cm LxA)	01 uni.



108 gavetas n°3

### Kit Estante Gaveteiro Organizador 108/3

Código	Descrição	Embalagem
13453	(1,01x150cm LxA)	01 uni.



27 gavetas n°5

### Kit Estante Gaveteiro Organizador 27/5

Código	Descrição	Embalagem
13454	(53x1,50cm LxA)	01 uni.



54 gavetas n°5

### Kit Estante Gaveteiro Organizador 54/5

Código	Descrição	Embalagem
13455	(99x150cm LxA)	01 uni.



27 gavetas n°3 ,18-n°5, 4-n°7

### Kit Estante Gaveteiro Organizador 49/M

Código	Descrição	Embalagem
13457	(101x120cm LxA)	01 uni.



28 gavetas n°7

### Kit Estante Gaveteiro Organizador 28/7

Código	Descrição	Embalagem
13456	(95x150cm LxA)	01 uni.



## Espaçador para Pisos

PVC - Pct 100pçs



Código	Descrição	Embalagem
18252	1mm	01 un.
18253	2mm	01 un.
18254	3mm	01 un.
18255	4mm	01 un.
18256	5mm	01 un.

## Cunha p/ Nivelador de Piso



Código	Descrição	Pacote
18251	Slim Estreito	100un.
18250	Eco Largo	50un.

## Nivelador de Piso Eco

Largo - Pct 50 peças



Código	Descrição	Embalagem
18257	1mm Azul	01 un.
18258	1.5mm Vermelho	01 un.
18259	2mm Verde	01 un.
18260	3mm Prata	01 un.
18261	4mm Branco	01 un.
18262	5mm Preto	01 un.

## Nivelador de Piso Slim

Estreito - Pct 100 peças



Código	Descrição	Embalagem
18263	1mm Azul	01 un.
18264	1.5mm Vermelho	01 un.
18265	2mm Verde	01 un.

## Joelheira EVA

para Assentar Piso



Código	Descrição	Embalagem
18266		02 uni.

## Nivelador de Piso

Pacote com 100 Peças



Código	Descrição	Embalagem
12911	1.00mm	12 uni.
12909	1.50mm	12 uni.
12912	2.00mm	12 uni.
12913	3.00mm	12 uni.
12914	4.00mm	12 uni.
12915	5.00mm	12 uni.

## Espaçador para Piso

Plástico (Pacote com 100)

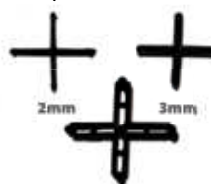

Código	Descrição	Embalagem
16191	02mm	25 uni.
16192	03mm	25 uni.
16194	05mm	25 uni.

## Cunha Nivelador de Piso

Pacote com 50 peças



Código	Descrição	Embalagem
12916		06 uni.

## Espaçador p/ Pisos (PVC)

pct. 100 pçs



Código	Descrição	Embalagem
17270	01mm	01 uni.
17273	04mm	01 uni.

## Espaçador para Pisos

PVC (Pacote 100 un.)



Código	Descrição	Embalagem
16699	1mm	100 uni.
16700	3mm	100 uni.
16701	4mm	100 uni.
16702	5mm	100 uni.

## Calço para Telha

Cinza



Código	Descrição	Embalagem
1815	Onda Alta	100 uni.
1816	Onda Baixa	100 uni.

## Passarinheira para Telha

Premier



Código	Descrição	Embalagem
18212	Ocre	12 uni.

## Passarinheira para Telha

Pacote com 100



Código	Descrição	Embalagem
3756	Ondulada	10 uni.

## Passarinheira para Telha

Romana - Pct. 100un.



Código	Descrição	Embalagem
3755	Cinza	10 uni.
18100	Ocre	10 uni.



### Pregos Gerdau

Código	Descrição	Embalagem
10421	08x08	10 Kg
9122	10x10	10 Kg
7403	12x12	20 Kg
7404	13x15	20 Kg
18592	13x18	20 Kg
10769	14x21	20 Kg
7405	15x18	20 Kg
18404	15x21	20 Kg
17438	16x21	20 Kg
7406	16x24	20 Kg
7407	17x27	20 Kg
7408	18x30	20 Kg
15779	18x33	20 Kg
7445	19x39	20 Kg
7139	20x30	20 Kg
4666	20x42	20 Kg



Código	Descrição	Embalagem
10430	20x48	20 Kg
1461	21x45	20 Kg
2793	22x42	20 Kg
7457	22x48	20 Kg
17444	22x54	20 Kg
2268	23x54	20 Kg
12100	23x60	20 Kg
7409	25x72	20 Kg
1466	26x84	20 Kg

### Eletrodo Azul



Código	Descrição	Embalagem
8485	2,50mm	05 Kg
8486	3,25mm	05 Kg

### Arame Recozido



Código	Descrição	Embalagem
10440	n°14	10 Kg
1022	n°16	10 Kg
3087	n°18	10 Kg

### Prego Cabeça Dupla



Código	Descrição	Embalagem
1467	17x27	20 Kg
2343	18x30	20 Kg

### Prego Telheiro Vedante Pequeno



Código	Descrição	Embalagem
14310	500g-60 pregos	10 Kg

### Grampo Polido para Cerca



Código	Descrição	Embalagem
1103	1x9" (19x11)	20 Kg

### Arame Galvanizado



Código	Descrição	Embalagem
19038	N°6/5.15mm	50 Kg
19025	N°8/4.19mm	50 Kg
1038	n°12/2,76mm	10 Kg
1039	n°14/2,11mm	10 Kg
1040	n°16/1,65mm	10 Kg
2850	n°18/1,24mm	10 Kg

### Prego sem Cabeça



Código	Descrição	Embalagem
7141	08x08	20 Kg
1469	10x10	20 Kg

### Prego Galvanizado



Código	Descrição	Embalagem
17964	16x24	20 Kg
18009	17x27	20 Kg

### Arame Farpado Gir 1,6mm



Código	Descrição	Embalagem
17563	250m	10 uni.
17617	500m	10 uni.

### Arame Ovalado 1250m



Código	Descrição	Embalagem
18860	14x16	01 uni.



### Tela Soldada (Rolo 25m) Fio 1,9mm - Malha 5x10cm

Código	Descrição	Embalagem
17738	Alt. 1m	01 uni.
17739	Alt. 1,2m	01 uni.
17740	Alt. 1,5m	01 uni.
17741	Alt. 1,8m	01 uni.
17742	Alt. 2m	01 uni.



### Arame Galvanizado

Código	Descrição	Embalagem
14931	n°12/2,77mm	10 Kg
14932	n°14/2,11mm	10 Kg
14933	n°16/1,65mm	10 Kg
14934	n°18/1,24mm	10 Kg
14935	n°20/0,89mm	10 Kg

### Tela de Aço (Rolo 50m)

#### Viveiro 1/2" (BWG 24)



Código	Descrição	Embalagem
18004	0,60m	01 uni.
17885	0,80m	01 uni.
17886	1,00m	01 uni.
18005	1,20m	01 uni.

#### Pinteiro 1" (BWG 22)



Código	Descrição	Embalagem
18006	1,00m	01 uni.
17887	1,20m	01 uni.

#### Galinheiro 2" (BWG 18)



Código	Descrição	Embalagem
17888	1,2m	01 uni.
17889	1,5m	01 uni.

#### Mangueirão 3" (BWG 16)



Código	Descrição	Embalagem
17890	0,80m	01 uni.
17891	1,00m	01 uni.
17892	1,20m	01 uni.
18007	1,50m	01 uni.

### Prego Telheiro Vedante

#### Pequeno 500g



Código	Descrição	Embalagem
13007	Pequeno - 60 pçs	50 Kg
13006	Grande - 36 pçs	50 Kg

### Prego Telheiro Vedante

#### Grande



Código	Descrição	Embalagem
2761	1Kg-55 pregos	20 Kg

### Prego para Forro

#### 13x10



Código	Descrição	Embalagem
12085	250g	20 Kg
12084	1Kg	20 Kg

### Parafuso Telheiro

#### Completo (Pct. c/ 100)



Código	Descrição	Embalagem
16276	1/4"	05 uni.

### Parafuso Telheiro Cumeeira

#### Completo (Pct. c/ 100)



Código	Descrição	Embalagem
16277	5/16"	05 uni.

### Prego Cabeça Dupla



Código	Descrição	Embalagem
18135	17x27	20 Kg



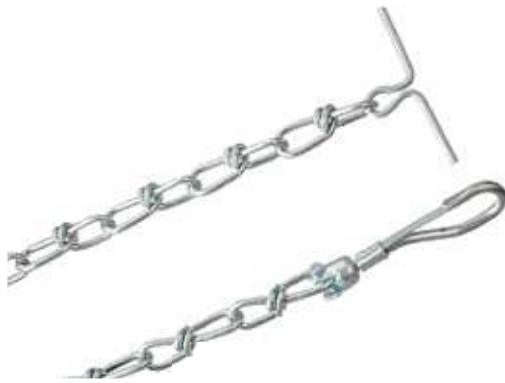

### Corrente Zincada para Cães (1,5 metros)

Código	Descrição	Embalagem	Código	Descrição	Embalagem
14497	n °0	12 uni.	10190	n °4	12 uni.
10238	n °1	12 uni.	10189	n °5	12 uni.
12115	n °2	12 uni.	10188	n °6	12 uni.
10191	n °3	12 uni.	10187	n °7	12 uni.



### Coleira Couro Preto

Código	Descrição	Embalagem	Código	Descrição	Embalagem
18841	N°1	12 uni.	18845	N°5	12 uni.
18842	N°2	12 uni.	18846	N°6	12 uni.
18843	N°3	12 uni.	18847	N°7	12 uni.
18844	N°4	12 uni.	18848	N°8	12 uni.



### Comedouro Plástico p/ Cães

Código	Descrição	Embalagem
16586	20x7cm	24 uni.
16587	24,5x7,5cm	24 uni.



### Coleira de Couro Natural

Código	Descrição	Embalagem	Código	Descrição	Embalagem
10195	n °0	06 uni.	10200	n °5	06 uni.
10196	n °1	06 uni.	10509	n °6	06 uni.
10197	n °2	06 uni.	10510	n °7	06 uni.
10198	n °3	06 uni.	10511	n °8	06 uni.
10199	n °4	06 uni.			



### Coleira de Couro Comum

Código	Descrição	Embalagem	Código	Descrição	Embalagem
12891	n °0	10 uni.	12896	n °5	10 uni.
12892	n °1	10 uni.	12897	n °6	10 uni.
12893	n °2	10 uni.	12898	n °7	10 uni.
12894	n °3	10 uni.	12899	n °8	10 uni.
12895	n °4	10 uni.			



### Ferradura

#### Jogo com 4 Unidades

Código	Descrição	Embalagem	Código	Descrição	Embalagem
10139	23 (3/0)	10 uni.	8509	27 (2)	10 uni.
8506	24 (2/0)	10 uni.	10062	28 (3)	10 uni.
8507	25 (0)	10 uni.	10112	29 (4)	10 uni.
8508	26 (1)	10 uni.	10932	31 (5)	10 uni.



### Cravo para Ferrar

#### Caixa com 500 unidades

Código	Descrição	Embalagem
10761	N°3	01 Cx.
10428	N°4	01 Cx.
8424	N°5	01 Cx.



### Ratoeira Chapa de Ferro

Código	Descrição	Embalagem
10201	Grande	12 uni.
12072	Media	12 uni.

## Corrente para Cadeado



Código	Descrição	Embalagem
12116	n°1 40cm	12 un.

## Girador Mosquetão com Argola



Código	Descrição	Embalagem
12121	Pequeno	12 uni.
12122	Médio	12 uni.
12123	Grande	12 uni.

## Parafuso Telheiro Comum Completo (Pacote com 100)



Código	Descrição	Embalagem
1183	5/16"	10 uni.

## Escápula sem Bucha

Pacote com 100



Código	Descrição	Embalagem
10083	6mm	01 uni.
10084	8mm	01 uni.
16134	10mm	01 uni.

## Gancho sem Bucha

Pacote com 100



Código	Descrição	Embalagem
10087	6mm	01 uni.
10088	8mm	01 uni.
16136	10mm	01 uni.

## Pitão sem Bucha

Pacote com 100



Código	Descrição	Embalagem
10085	6mm	01 uni.
10086	8mm	01 uni.
16135	10mm	01 uni.

## Dobradiça Ferradura



Código	Descrição	Embalagem
18113	N 00 7,5cm	06 uni.
18114	N 01 10cm	06 uni.
18115	N 02 11,5cm	06 uni.
18116	N 03 16,5cm	06 uni.
18117	N 04 17cm	06 uni.
18118	N 06 19,5cm	06 uni.

## Dobradiça Cilíndrica

Canhão



Código	Descrição	Embalagem
14887	3/8"	10 uni.
14885	5/8"	10 uni.
14886	1/2"	10 uni.

## Dobradiça Ferradura



Código	Descrição	Embalagem
7912	23cm	12 uni.
7913	26,5cm	12 uni.
7914	31,5cm	12 uni.
7915	35cm	12 uni.

## Roldana para Portão - Maciça (Canal V)

Redonda com Bucha



Código	Descrição	Embalagem
17723	50mm 2"	25 uni.
17719	60mm 2.1/2"	25 uni.
17715	75mm 3"	35 uni.

com Parafuso



Código	Descrição	Embalagem
17721	50mm 2"	25 uni.
17725	60mm 2.1/2"	25 uni.
17717	75mm 3"	35 uni.

Caixa Fechada



Código	Descrição	Embalagem
17724	50mm 2"	20 uni.
17714	60mm 2.1/2"	30 uni.
17716	75mm 3"	25 uni.

Caixa Aberta



Código	Descrição	Embalagem
17720	50mm 2"	25 uni.
17722	60mm 2.1/2"	20 uni.
17718	75mm 3"	30 uni.



## Corda Sisal

Rolo 220m



Código	Descrição	Embalagem
18780	6mm	01 uni.
18781	8mm	01 uni.
18782	10mm	01 uni.
18783	12mm	01 uni.
18784	16mm	01 uni.

## Linha para Costurar Saco (Barbante)



Código	Descrição	Embalagem
19066	330g	30 uni.

## Agulha p/ Costurar Saco 125mm



Código	Descrição	Embalagem
17606		50 uni.

## Fitilho PP Verde Fit Pack



**FIT PACK**

Código	Descrição	Embalagem
12338	1Kg	15 uni.

## Fita Perfurada



**fix well**

Código	Descrição	Embalagem
17440	17mm x 10m	10 uni.
17441	17mm x 25m	10 uni.
17442	19mm x 10m	10 uni.
17443	19mm x 25m	10 uni.

## Fecho

para Fita Perfurada



**fix well**

Código	Descrição	Embalagem
17604		10 uni.

## Grampo Tipo C



**AJAX**

Código	Descrição	Embalagem
19052	2"	01 uni.
19053	3"	01 uni.
19054	4"	01 uni.
19055	6"	01 uni.
19056	8"	01 uni.
19057	10"	01 uni.

## Abraçadeira Plástica

Branca

Código	Descrição	Pacote
19015	3.5mm x 15cm	100 pçs
19018	4.8mm x 20cm	100 pçs
19019	4.8mm x 28cm	100 pçs
19017	4.8mm x 30cm	100 pçs
19021	4.8mm x 38cm	50 pçs
19023	7.6mm x 40cm	50 pçs

**AJAX**



## Abraçadeira Plástica

Preta

Código	Descrição	Pacote
17027	2.5mm x 10cm	100pçs
17028	2.5mm x 20cm	100pçs
19016	3.5mm x 15cm	100pçs
17029	3.5mm x 20cm	100pçs
17030	3.5mm x 30cm	100pçs
17031	4.8mm x 20cm	100pçs
19020	4.8mm x 28cm	100pçs
17032	4.8mm x 30cm	100pçs
19022	4.8mm x 38cm	50pçs
19024	7.6mm x 40cm	50pçs

**AJAX**



## Abraçadeira Rosca s/ Fim

Embalagem  
100 uni.



**INCA**

Código	Descrição
7601	1/2" a 5/8"(13-16)
1503	1/2" a 3/4"(13-19)
7603	9/16" a 7/8"(14-22)
7925	5/8" a 3/4"(16-19)
8276	11/16" a 7/8"(17-22)
7924	3/4" a 1"(19-25)
7602	7/8" a 1.1/4"(22-32)

## Abraçadeira Tipo "U"



**INCA**

Código	Descrição	Embalagem
7438	1/2"	100 uni.
1028	3/4"	100 uni.
3732	1"	100 uni.
15344	1.1/4"	100 uni.
8505	2"	50 uni.
8510	3"	50 uni.
8511	4"	50 uni.

## Abraçadeira Tipo "D"



**INCA**

Código	Descrição	Embalagem
15045	1.1/4"	12 uni.

## CARBOSTORM

### Esticador Gancho x Olhal Para Cabo de Aço



Código	Descrição	Embalagem
16914	M5 3/16"	50 uni.
16911	M6 1/4"	50 uni.
16901	M8 5/16"	50 uni.
16915	M10 3/8"	50 uni.
16912	M12 1/2"	10 uni.
16895	M16 5/8"	50 uni.

### Grampo

#### Para Cabo de Aço



Código	Descrição	Embalagem
16899	1/8"	50 uni.
16913	3/16"	50 uni.
16908	1/4"	50 uni.
16894	5/16"	50 uni.
16909	3/8"	25 uni.
16916	1/2"	10 uni.
16900	5/8"	50 uni.
16910	3/4"	10 uni.

### Mosquetão Oval

#### com Rosca



Código	Descrição	Embalagem
16897	4mm	50 uni.
16898	6mm	50 uni.
16906	8mm	10 uni.

### Mosquetão Simples

#### com Trava



Código	Descrição	Embalagem
16907	4x40mm	10 uni.
16905	6x60mm	10 uni.
16896	8x80mm	50 uni.

### Gancho Olhal

#### com Trava



Código	Descrição	Embalagem
16902	500/Kg	10 uni.
16903	1 Ton.	10 uni.
16904	2 Ton.	10 uni.

### Grampo Tipo R



Código	Descrição	Embalagem
17294	1,5x35	100 uni.
17295	2,5x50	100 uni.
17296	3,5x70	100 uni.
17297	5,5x90	100 uni.

### Pino Quebra Dedo



Código	Descrição	Embalagem
17289	3/16x2"	100 uni.
17290	1/4x2"	100 uni.
17291	5/16x2"	100 uni.
17292	3/8x2"	100 uni.
17293	7/16x2.1/4"	100 uni.

### Corrente Demarcação

#### Zebrada - Preta/Amarela 10m



Código	Descrição	Embalagem
16766	Elo Pequeno 6mm	01 uni.
16765	Elo Grande 9mm	01 uni.

### Esticador de Arame

#### Catraca



Código	Descrição	Embalagem
18741		06 uni.

### Corrente Soldada

#### Galvanizada



Código	Descrição	Embalagem
18407	3,2mm ± 56m	12,5Kg
18408	4mm ± 42m	12,5Kg
18409	4,8mm ± 25m	12,5Kg
18410	6,4mm ± 18m	12,5Kg
18411	8mm ± 22m	25Kg
18412	9,5mm ± 13m	25Kg
18406	12,5mm ± 7,6m	25Kg



### Cantoneira Tipo "L"



Código	Descrição	Embalagem
15905	06x08	24 uni.
14192	08x10	24 uni.
14191	10x12	24 uni.
15906	12x14	24 uni.

### Abraçadeira Rosca s/ Fim Borboleta



Código	Descrição	Embalagem
14178	5/16" a 1/2" (8-12)	50 uni.
14179	3/8" a 5/8" (10-16)	50 uni.
15387	3/4" (13-19)	50 uni.

### Abraçadeira Rosca s/ Fim Jogo 6 Peças (Borboleta)



Código	Descrição	Embalagem
14180	1/2"	06 uni.
	3/4"	
	5/8"	

### Abraçadeira Rosca s/ Fim Jogo 6 Peças



Código	Descrição	Embalagem
14177	1/2"	01 uni.
	3/4"	
	5/8"	

### Abraçadeira Rosca s/ Fim



Código	Descrição	Embalagem
14173	5/16"-1/2"(08-12)	50 uni.
14174	3/8"-5/8"(10-16)	50 uni.
14175	5/8"-1"(16-25)	50 uni.
14176	3/4"-1.1/2"(25-38)	50 uni.

### Abraçadeira Rosca s/ Fim Reforçada (38-57mm)



Código	Descrição	Embalagem
16372	1.1/2" a 2.1/4"	50 uni.

### Percevejo



Código	Descrição	Embalagem
14094	Niquelado	12 uni.
14091	Latonado	12 uni.

### Kit Parafuso + Bucha



Código	Descrição	Pacote
18243	3,5x35 B6	25 pçs
18246	3,5x35 B6	50 pçs
18244	4,0x45 B8	25 pçs
18245	5x60 B10	25 pçs

### Rodízio Giratório Doméstico

#### Blister com 4



Código	Descrição	Embalagem
14783	1.1/2"	06 uni.
14784	2,5"	06 uni.

### Rodízio Giratório Industrial

#### Individual



Código	Descrição	Embalagem
14785	3"	06 uni.
14786	4"	04 uni.

### Rodízio Girat. Transparente

#### Blister com 4



Código	Descrição	Embalagem
15394	1.1/2" 3,5cm	12 uni.
15393	2" 5cm	12 uni.

### Óculos de Segurança

#### Croma



Código	Descrição	Embalagem
14184	Fumê	12 uni.
14183	Incolor	12 uni.

### Óculos de Segurança

#### Imperial



Código	Descrição	Embalagem
14182	Fumê	12 uni.
14181	Incolor	12 uni.

### Luva Emborrachada Verde



Código	Descrição	Embalagem
14185	9 G	12 uni.

### Abafador de Ruídos

#### Tipo Concha (17db)



Código	Descrição	Embalagem
14414		04 uni.

## LUVA EMBORRACHADA

### Vermelha



Código	Descrição	Embalagem
18099	9 EG	12 uni.
18038	1 EG	12 uni.

### Azul



Código	Descrição	Embalagem
15349	9 G	12 uni.
15350	10 EG	12 uni.

### Verde



Código	Descrição	Embalagem
15353	9 G	12 uni.
15354	10 EG	12 uni.

### Laranja



Código	Descrição	Embalagem
15351	9 G	12 uni.
15352	10 EG	12 uni.

## LUVA MULTIUSO

### Jardineiro



Código	Descrição	Embalagem
15355	7 P	12 uni.
15356	8 M	12 uni.
15357	9 G	12 uni.
15358	10 EG	12 uni.

### Jardineiro Reforçada



Código	Descrição	Embalagem
15359	8 M	12 uni.
15360	9 G	12 uni.
15361	10 EG	12 uni.

## LUVA MALHA COTTON



Preta Pigmentada 2 fios

Branca 4 fios

Branca Pigmentada 4 fios

Código	Descrição	Embalagem
15362	Preta Pigmentada	12 uni.
15364	Branca	12 uni.
15363	Branca Pigment.	12 uni.

\*Tamanho Único

## LUVA TÁTIL PRETA

CA 15272



Código	Descrição	Embalagem
15365	8 M	12 uni.
15366	9 G	12 uni.
15367	10 EG	12 uni.



### Luva Látex Multiuso Jardineiro

Código	Descrição	Embalagem
12744	7 P	12 uni.
12591	8 M	12 uni.
12743	9 G	12 uni.
12589	10 EG	12 uni.



### Luva Látex Reforçada Multiuso (Jardineiro)

Código	Descrição	Embalagem
18183	7 P	12 uni.
14377	8 M	12 uni.
14380	9 G	12 uni.
14381	10 EG	12 uni.

### Luva Volk PVC Cano Longo - Verde



Código	Descrição	Embalagem
17066	9 G	12 uni.
17065	10 EG	12 uni.

### Luva Tátil Preta (CA30916)



Código	Descrição	Embalagem
12593	8 M	12 uni.
12592	9 G	12 uni.
12594	10 EG	12 uni.

### Luva Nitril Full Preta (CA25280)



Código	Descrição	Embalagem
14382	9 G	12 uni.
14383	10 EG	12 uni.

### Luva Nitrílica Verde com Forro



Código	Descrição	Embalagem
18320	9 G	12 uni.
18317	10 EG	12 uni.

### Luva Emborrachada Laranja



Código	Descrição	Embalagem
12595	9 G	12 uni.
15143	10EG	12 uni.

### Luva Emborrachada Azul



Código	Descrição	Embalagem
12596	9 G	12 uni.
15144	10EG	12 uni.

### Luva Emborrachada Verde



Código	Descrição	Embalagem
12597	9 G	12 uni.
15142	10EG	12 uni.

### Luva Multiuso Laranja Látex - Reforçada



Código	Descrição	Embalagem
18319	8 M	12 uni.
18316	9 G	12 uni.
18318	10 EG	12 uni.

### Luva Malha Algodão Branca



Código	Descrição	Embalagem
8377	4 fios	12 uni.

\*Tamanho Único

### Luva Malha Algodão Branca Pigmentada



Código	Descrição	Embalagem
8390	4 fios	12 uni.

\*Tamanho Único

### Luva Malha Algodão Preta Pigmentada



Código	Descrição	Embalagem
10718	2 fios	12 uni.

\*Tamanho Único

### Luva Anticorte Cut Smart



Código	Descrição	Embalagem
18358	9 G	12 uni.
18321	10 EG	12 uni.





**Solado Monodensidade  
Sem Biqueira**

**Botina de Segurança**

Código	Descrição	Embalagem	Código	Descrição	Embalagem
10697	36	01 uni.	1959	41	01 uni.
1958	37	01 uni.	1960	42	01 uni.
2657	38	01 uni.	3058	43	01 uni.
1957	39	01 uni.	8087	44	01 uni.
6646	40	01 uni.	15481	45	01 uni.



**Solado Bidensidade  
Biqueira Plástica**

**Botina Flex Kadesh**

Código	Descrição	Embalagem	Código	Descrição	Embalagem
14363	37	01 uni.	14367	41	01 uni.
14364	38	01 uni.	14368	42	01 uni.
14365	39	01 uni.	14369	43	01 uni.
14366	40	01 uni.	14370	44	01 uni.



**Solado Monodensidade  
Biqueira Plástica**

**Botina Nobuck**

Código	Descrição	Embalagem	Código	Descrição	Embalagem
17383	36	06 uni.	14375	41	06 uni.
14371	37	06 uni.	14376	42	06 uni.
14372	38	06 uni.	14378	43	06 uni.
14373	39	06 uni.	14379	44	06 uni.
14374	40	06 uni.			



**Solado Monodensidade  
Sem Biqueira**

**Botina Agro Kadesh**

Código	Descrição	Embalagem	Código	Descrição	Embalagem
14355	37	01 uni.	14359	41	01 uni.
14356	38	01 uni.	14360	42	01 uni.
14357	39	01 uni.	14361	43	01 uni.
14358	40	01 uni.	14362	44	01 uni.



**Sapato Soft Grip Flex  
Atiderrapante - Branco**

Código	Descrição	Embalagem
18972	n°36	20 uni.
18973	n°37	20 uni.
18974	n°38	20 uni.
18975	n°39	20 uni.
18976	n°40	20 uni.
18977	n°41	20 uni.
18978	n°42	20 uni.
18979	n°43	20 uni.
18980	n°44	20 uni.



**Bota Preta Longa  
sem Forro**

Código	Descrição	Embalagem
17394	n°36	01 uni.
17395	n°37	01 uni.
17396	n°38	01 uni.
17397	n°39	01 uni.
17398	n°40	01 uni.
17399	n°41	01 uni.
17400	n°42	01 uni.
17401	n°43	01 uni.
17402	n°44	01 uni.
17403	n°45	01 uni.



**Bota Preta Longa  
Solado Amarelo**

Código	Descrição	Embalagem
17414	n°36	01 uni.
17415	n°37	01 uni.
17416	n°38	01 uni.
17417	n°39	01 uni.
17418	n°40	01 uni.
17419	n°41	01 uni.
17420	n°42	01 uni.
17421	n°43	01 uni.
17422	n°44	01 uni.
17423	n°45	01 uni.



**Bota Azul Longa  
com Polaina**

Código	Descrição	Embalagem
17404	n°36	01 uni.
17405	n°37	01 uni.
17406	n°38	01 uni.
17407	n°39	01 uni.
17408	n°40	01 uni.
17409	n°41	01 uni.
17410	n°42	01 uni.
17411	n°43	01 uni.
17412	n°44	01 uni.
17413	n°45	01 uni.





**INNPRO**

**Bota Azul Longa**

com Polaina

Código	Descrição	Embalagem
10020	36-37	08 uni.
10038	38	08 uni.
10039	39	08 uni.
10040	40	08 uni.
10041	41	08 uni.
10042	42	08 uni.
10043	43	08 uni.
10222	44-45	08 uni.



**INNPRO**

**Bota Preta Longa**

Solado Amarelo

Código	Descrição	Embalagem
10024	36-37	08 uni.
10031	38	08 uni.
10032	39	08 uni.
10033	40	08 uni.
10034	41	08 uni.
10035	42	08 uni.
10036	43	08 uni.
10037	44-45	08 uni.



**INNPRO**

**Bota Preta Longa**

sem Forro

Código	Descrição	Embalagem
10180	36-37	08 uni.
10012	38	08 uni.
10013	39	08 uni.
10014	40	08 uni.
10015	41	08 uni.
10016	42	08 uni.
10017	43	08 uni.
10018	44-45	08 uni.



**INNPRO**

**Bota Branca Longa**

Com Forro

Código	Descrição	Embalagem
19290	n°36-37	08 uni.
19299	n°38	08 uni.
12929	n°39	08 uni.
19300	n°40	08 uni.
19294	n°41	08 uni.
19295	n°42	08 uni.
19301	n°43	08 uni.
19297	n°44-45	08 uni.



**INNPRO**

**Bota Kids**

Código	Código	Descrição	Embalagem
<b>AZUL</b>	<b>ROSA</b>		
18125	18126	n°20/21	08 uni.
19366	19365	n°22/23	08 uni.
17384	17389	n°24/25	08 uni.
17385	17390	n°26/27	08 uni.
17386	17391	n°28/29	08 uni.
17387	17392	n°30/31	08 uni.
17388	17393	n°32/33	08 uni.



**GRUPO BRASCAMP**

**Capa de Chuva PVC**

Amarela - Forrada

Código	Descrição	Embalagem
12745	M	01 uni.
12746	G	01 uni.
12747	GG	01 uni.
12748	EXG	01 uni.



**GRUPO BRASCAMP**

**Conjunto Motoqueiro**

Preto

Código	Descrição	Embalagem
12749	M	01 uni.
12750	G	01 uni.
12751	GG	01 uni.
12752	EXG	01 uni.



**Capa de Chuva Descartável**

Transparente

Código	Descrição	Embalagem
19225	3 Micras	10 uni.



## Botina de Segurança

Código	Descrição	Embalagem
18864	N°36	20 uni.
18865	N°37	20 uni.
18866	N°38	20 uni.
18867	N°39	20 uni.
18868	N°40	20 uni.
18869	N°41	20 uni.
18870	N°42	20 uni.
18871	N°43	20 uni.
18872	N°44	20 uni.
18873	N°45	20 uni.

- Botina de segurança elástico monodensidade preta sem bico.

- Confeccionado em couro, fechamento em elástico.

- Solado em pu (poliuretano) monodensidade.



## Botina Nobuck

Código	Descrição	Embalagem
19116	N°38	10 uni.
19117	N°39	10 uni.
19118	N°40	10 uni.
19119	N°41	10 uni.
19120	N°42	10 uni.
19121	N°43	10 uni.
19122	N°44	10 uni.

A linha Crival INFINITY é produzida em couros selecionados, com fechamento em elástico e cadarço, solado constituído de duas camadas de poliuretano (PU) bi-densidade, com a nova forma feita para essa linha, injetado diretamente no cabedal, possui característica antiderrapante e palmilha antimicrobiana, o modelo é ideal para qualquer tipo de trabalho, sendo confortável e protegendo contra riscos de impacto, cortes, compressões e perfurações de natureza leve eles atendem a todas as normas de segurança.



## Cinto de Segurança

CG 1A Blue Line



Código	Descrição	Embalagem
18310		06 uni.

## Cinto de Segurança

CG 2A 1P 1S Blue Line



Código	Descrição	Embalagem
18309		06 uni.

## Escudo para Solda

Advanced



Código	Descrição	Embalagem
18300		06 uni.

## Lente para Máscara de Solda

51x108mm



Código	Descrição	Embalagem
18301	Incolor	12 uni.
18304	Tonalidade 10	12 uni.
18302	Tonalidade 12	12 uni.

## Máscara de Solda

Advanced - Visor Fixo



Código	Descrição	Embalagem
18303	Sem Catraca	10 uni.

## Grampo Terra para Solda



Código	Descrição	Embalagem
18308	300A	06 uni.
18307	500A	10 uni.

## Óculos de Segurança Protector



**VALEPLAST**

Código	Descrição	Embalagem
10813	Incolor	12 uni.
10808	Fumê	12 uni.

## Óculos de Segurança Evolution



**VALEPLAST**

Código	Descrição	Embalagem
10805	Incolor	12uni
10807	Fumê	12uni

## Óculos de Segurança Stylus



**VALEPLAST**

Código	Descrição	Embalagem
10806	Incolor	12 uni.
10809	Fumê	12 uni.

## Óculos de Segurança Ampla Visão



**VALEPLAST**

Código	Descrição	Embalagem
10814	Jaguar	04 uni.
10815	Spider	04 uni.

## Máscara de Feltro sem Válvula



**Pro-Tech**

Código	Descrição	Embalagem
15150	PFF1 504S Azul	100 uni.
15152	PFF2 604S Azul	100 uni.
16189	PFF2 604S Branca	100 uni.

## Máscara de Feltro com Válvula



**Pro-Tech**

Código	Descrição	Embalagem
15151	PFF1 504V Azul	100 uni.
15153	PFF2 604V Azul	100 uni.
15155	PFF3 804V Azul	100 uni.

## Máscara de Feltro com Válvula e Carvão Ativado



**Pro-Tech**

Código	Descrição	Embalagem
15154	PFF2 704V Preta	100 uni.

## Máscara TNT



**RHINO**

Código	Descrição	Embalagem
15380		01 uni.

## Máscara de Solda Proteção/Escurecimento



**Carneira com Testeira Estofada**

**Intech**

Código	Descrição	Embalagem
13393	Automática	01 uni.

## Capacete PLT com Aba



**PLT STCOR**

Código	Descrição	Embalagem
16767	Amarelo	01 uni.
16768	Azul	01 uni.

## Suspensão (Carneira) para Capacete de Obra



**PLT STCOR**

Código	Descrição	Embalagem
16891		50 uni.

## Protetor Auricular Laranja



**VALEPLAST**

Código	Descrição	Embalagem
10801		20uni

## Luva de Couro Petroleira Raspa



**COURAÇA**

Código	Descrição	Embalagem
18294	Longa	12 uni.

## Luva de Couro Vaqueta



**COURAÇA**

Código	Descrição	Embalagem
12316	23cm	10 uni.

## Luva de Couro Petroleira



**COURAÇA**

Código	Descrição	Embalagem
12315	23cm	10 uni.

## Emavi

### Grafite em Pó



Lubrificante para uso geral: fechaduras - cadeados- antenas elétricas- portões- canaletas de vidro elétrico.

Código	Descrição	Embalagem
12867	25g	24 uni.

### Pasta para Soldar



Modo de Usar:  
1-Limpe a superfície a soldar com uma esponja de aço.  
2-Aplique a pasta com um pincel.  
3-Aqueça e solde as partes a unir com o maçarico.  
4-Depois, remova os resíduos completamente.

Código	Descrição	Embalagem
12870	110g	06 uni.

### Solda (Tubo)



Especial para reparos em aparelhos eletro-domésticos.

Solda à base de estanho com resina ativada

Código	Descrição	Embalagem
12868	1mm/25g	06 uni.

### Solda (Cartela)



Especial para reparos em aparelhos eletro-domésticos.

Solda à base de estanho com resina ativada

Código	Descrição	Embalagem
12869	70cm	50 uni.



Material:85% Chumbo e 15% Estanho

## Bestfer®

### Solda Tubo

#### Estanho

Código	Descrição	Embalagem
15482	1mm/25g	01 uni.



## VNA

### Eletrodo 6013

#### Similar ao Azul Gerdau

Código	Descrição	Embalagem
12838	2,50mm	01 Kg
12839	3,25mm	01 Kg

## Rexon

### Correia em "V"

Código	Descrição	Código	Descrição
19317	A-24	19305	A-41
19289	A-28	19288	A-42
19307	A-29	19304	A-43
19302	A-30	19298	A-44
19296	A-31	19303	A-45
19291	A-32	19313	A-46
19293	A-33	19310	A-47
19306	A-34	19311	A-48
19309	A-35	19318	A-49
19314	A-36	19319	A-50
19315	A-37	19320	A-62
19308	A-38	19323	A-63
19316	A-39	19322	A-65
19312	A-40	19321	A-68

Ideal para:  
Agitadores  
Bombas  
Compressores  
Eixos de Transmissão  
Exaustores Ventiladores  
Grupos Geradores  
Máquinas para Lavanderias  
Máquinas para Moinho  
Máquinas Operatrizes  
Máquinas Panificadoras  
Moinhos  
Transportadoras  
Trituradores  
Motores Corrente alternada  
Máquinas industriais  
Entre outros.



**Pode ser utilizada em:**





Embalagem  
01 uni.



**Corda PET Eco Color**  
Carretel

Código	Descrição
14904	06mm aprox.97m
14905	08mm aprox.157m
14906	10mm aprox.113m
14907	12mm aprox.73m

Embalagem  
01 uni.



**Corda PET para Varal Branca (Carretel)**

Código	Descrição
10093	3mm aprox. 400m
12844	4mm aprox.220m

Embalagem  
01 uni.



**Corda PET Preta**  
Carretel

Código	Descrição
12845	06mm aprox.150m
9359	08mm aprox.240m
9360	10mm aprox.165m
9361	12mm aprox.105m

Embalagem  
01 uni.



**Corda PET Color**  
Carretel

Código	Descrição
19065	05mm aprox.190m
12846	06mm aprox.150m
12866	08mm aprox.240m
12847	10mm aprox.165m
12848	12mm aprox.105m



Embalagem  
01 uni.

**Corda Chata ECO**  
PET com Carretel

Código	Descrição
15209	20mm aprox.120m

Embalagem  
01 uni.



**Corda PET Branca Varal**  
Rolo

Código	Descrição
14908	02mm aprox.500m
14909	2,5mm aprox.285m



Embalagem  
01 uni.

Cores Sortidas

**Corda PET Color**  
Meada

Código	Descrição
12849	03mm aprox.15m
12850	04mm aprox.15m
12901	06mm aprox.20m
12851	08mm aprox.20m
12852	10mm aprox.20m



**Conjunto Varal Elevação**  
1 Roldana 6cm c/ Parafuso

Código	Descrição	Embalagem
17730	5m	50 uni.
17731	10m	50 uni.



**Conjunto Varal Vai e Vem**  
2 Roldanas - com Parafuso

Código	Descrição	Embalagem
17728	3m Roldanas 4cm	50 uni.
17729	5m Roldanas 6cm	50 uni.



**Corda para Varal N°5**  
Polietileno - 10 metros



Código	Descrição	Embalagem
12926	n°5	10 uni.
12929	n°7	10 uni.
12925	n°10	10 uni.

**Roldana Plástica**



Código	Descrição	Embalagem
15085	4cm c/ Parafuso	05 uni.
15086	6cm c/ Parafuso	05 uni.
15087	4cm c/ Gancho	05 uni.
15088	6cm c/ Gancho	05 uni.

**Fio Eletroplástico**  
Para Cerca Elétrica (Rolo)



Código	Descrição	Embalagem
12921	250m	10 uni.
12922	500m	10 uni.

**Fio Eletroplástico**



Código	Descrição	Embalagem
15402	250m	32 uni.
15403	500m	16 uni.



## Tela Plástica Mosquiteiro

Branca

Código	Descrição	Embalagem
17623	1,25x1,65m	06 uni.



## Lona Preta

Código	Largura X Comp.	Peso
10575	4 x 50m	10 Kg
11030	4 x 100m	13 Kg
3081	4 x 100m	17 Kg
4255	4 x 100m	25 Kg
19045	4 x 100m	30 Kg
18997	4 x 100m	52 Kg
12232	6 x 50m	15 Kg
12233	6 x 100m	30 Kg
14311	6 x 100m	77 Kg
2500	6 x 100m	82 Kg
12975	8 x 100m	128 Kg



## Lona Laranja



Embalagem  
01 uni.

## 100 Micras

Código	Descrição
5992	2 x 2m
5991	3 x 2m
5990	3 x 3m
5989	4 x 3m
5988	5 x 3m
10051	5 x 4m
7632	6 x 4m
7633	6 x 5m
7634	7 x 5m
7635	8 x 5m

## Lona Azul



Embalagem  
01 uni.

## 100 Micras

Código	Descrição
5970	2 x 2m
5969	3 x 2m
5968	3 x 3m
5967	4 x 3m
5966	5 x 3m
10050	5 x 4m
6744	6 x 4m
6743	6 x 5m
7636	7 x 5m
7637	8 x 5m

## 150 Micras

Código	Descrição
16872	2 x 2m
16873	3 x 2m
16874	3 x 3m
16875	4 x 3m
16876	4 x 4m
16877	5 x 3m
16878	5 x 4m
16879	6 x 4m
16880	6 x 5m
16881	7 x 5m
16882	8 x 5m

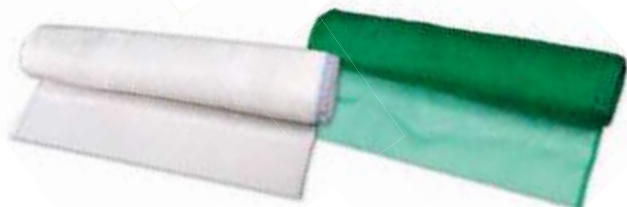

## Tela Plástica Mosquiteiro (Rolo 50m)

Branca

Verde

Código	Descrição	Embalagem	Código	Descrição	Embalagem
16617	1,00m	01 uni.	16417	1,00m	01 uni.
16437	1,20m	01 uni.	16418	1,20m	01 uni.
7852	1,50m	01 uni.	11969	1,50m	01 uni.



## Tela Sombrite (Rolo 50m)

50%

Código	Descrição	Embalagem
14889	Altura 1,50m	01 uni.
14890	Altura 3,00m	01 uni.

65%

Código	Descrição	Embalagem
16618	Altura 1,50m	01 uni.

80%

Código	Descrição	Embalagem
18983	Altura 1,50m	01 uni.



## Tela Plástica Tapume

Laranja (Rolo 50m)

Código	Descrição	Embalagem
17368	1,2m de Altura	10 uni.



## Tela Plástica Viveiro

Rolo 50 Metros

Código	Descrição	Embalagem
4251	1,0m Alt.	01 uni.



## Tela Plástica Galinheiro

Rolo 50 Metros

Código	Descrição	Embalagem
7804	1,5m Alt.	01 uni.



## Tela Plástica Pinteiro

Rolo 50 Metros

Código	Descrição	Embalagem
7805	1,0m Alt.	01 uni.
7806	1,5m Alt.	01 uni.

### Vaso Jardim Plástico

Azul



Código	Descrição	Embalagem
14235	13cm	12 uni.
14286	17cm	12 uni.

### Vaso Jardim Plástico

Cinza



Código	Descrição	Embalagem
14238	13cm	12 uni.
14502	17cm	12 uni.
14504	22cm	12 uni.

### Vaso Jardim Plástico

Rosa



Código	Descrição	Embalagem
14236	13cm	12 uni.
14287	17cm	12 uni.
14291	22cm	12 uni.

### Regador de Plástico

Branco



Código	Descrição	Embalagem
14247	02Lt	12 uni.

### Prato Floreira

Azul



Código	Descrição	Embalagem
14284	10cm	12 uni.
14288	13cm	12 uni.
14292	17cm	12 uni.

### Prato Floreira

Cinza



Código	Descrição	Embalagem
14503	10cm	12 uni.
14499	13cm	12 uni.
14500	17cm	12 uni.

### Prato Floreira

Rosa



Código	Descrição	Embalagem
14285	10cm	12 uni.
14289	13cm	12 uni.
14293	17cm	12 uni.

### Regador de Plástico

Branco



Código	Descrição	Embalagem
14298	07Lt	06 uni.

### Floreira Plástica

47x17cm



Código	Descrição	Embalagem
14294	Azul	06 uni.

### Floreira Plástica

47x17cm



Código	Descrição	Embalagem
14498	Cinza	06 uni.

### Floreira Plástica

47x17cm



Código	Descrição	Embalagem
14295	Rosa	06 uni.

### Prato Floreira

48x17cm



Código	Descrição	Embalagem
14296	Azul	06 uni.

### Prato Floreira

48x17cm



Código	Descrição	Embalagem
14501	Cinza	06 uni.

### Prato Floreira

48x17cm



Código	Descrição	Embalagem
14297	Rosa	06 uni.



**Esguicho Pistola  
para Engate Rápido**



Código	Descrição	Embalagem
15784		06 uni.

**Esguicho Reto c/ Terminal  
para Engate Rápido**



Código	Descrição	Embalagem
15780		12 uni.

**Mangueira Trançada  
Laranja - para Jardim**



Código	Descrição	Embalagem
19447	50m	01 uni.
19448	100m	01 uni.
19449	200m	01 uni.

**Mangueira Trançada Flex  
Verde Listrada - para Jardim**



**Kit com Engate e Esguicho**

Código	Descrição	Embalagem
19443	10m	01 uni.
19444	15m	01 uni.
19445	20m	01 uni.
19446	30m	01 uni.

**Somente Mangueira**

Código	Descrição	Embalagem
18650	50m	01 uni.
18651	100m	01 uni.
18652	200m	01 uni.

**Conector para Torneira  
1/2" e 3/4"**



Código	Descrição	Embalagem
15782	PVC	06 uni.

**Engate Rápido PVC  
Passagem Livre s/ Conexões**



Código	Descrição	Embalagem
15783		12 uni.

**Reparador para Mangueira  
1/2"**



Código	Descrição	Embalagem
15781		12 uni.

**Irrigador Aspersor  
para Engate Rápido**



Código	Descrição	Embalagem
18063	PVC	06 uni.

**Conector p/ Torneira  
PVC**



Código	Descrição	Embalagem
19359	Pote 75 Peças	01 uni.

**Engate Rápido  
Passagem Livre s/ Conexões**



Código	Descrição	Embalagem
19132	Pote 30 Peças	01 uni.

**Reparador de Mangueira  
1/2"**



Código	Descrição	Embalagem
19133	Pote 55 Peças	01 uni.

**Esguicho Reto  
c/ Terminal Engate Rápido**



Código	Descrição	Embalagem
19134	Pote 34 Peças	01 uni.



## Mangueira para Jardim Slim

### Vermelha

Código	Descrição	Embalagem
13540	10m	05 uni.
13541	15m	05 uni.
13542	20m	05 uni.
13543	30m	05 uni.

Fabricada com duas camadas de PVC flexível, sendo a camada interna na cor preto e no externo vermelho. Acompanhada esguicho com adaptador regulável para torneiras de 1/2" e 3/4" e terminais roscáveis.



## Mangueira para Jardim Duplaflex

### Verde

Código	Descrição	Embalagem
12129	10m	05 uni.
12130	15m	05 uni.
12131	20m	05 uni.
12132	30m	05 uni.

Fabricada com duas camadas de PVC flexível, acompanhada esguicho com adaptador regulável para torneiras de 1/2" e 3/4" e terminais roscáveis.



## Mangueira para Jardim Megaflex

### Trançada Azul

Código	Descrição	Embalagem
10785	10m	05 uni.
10786	15m	05 uni.
10787	20m	05 uni.
11815	30m	05 uni.

Fabricada com duas camadas de PVC, com reforço de malha de poliéster, acompanha esguicho, adaptador para torneiras de 1/2" e 3/4" e acoplamento com terminais roscáveis.



## Mangueira de Jardim Megajato

### Trançada Laranja

Código	Descrição	Embalagem
14846	50m	01 uni.
14847	100m	01 uni.
14848	200m	01 uni.
16378	300m	01 uni.

Uso doméstico para locais que exijam maior vazão de água e resistência à pressão. Fabricada com duas camadas de PVC, com reforço de malha de poliéster.





**Esguicho Pistola PVC  
com Engate para Mangueira**

Código	Descrição	Embalagem
7620	1/2	05 uni.



**Ducha 7 Funções  
com Engate para Mangueira**

Código	Descrição	Embalagem
7631	1/2"	12 uni.

**Esguicho Pistola PVC  
para Engate Rápido**



Código	Descrição	Embalagem
7619		12 uni.

**Esguicho Reto PVC  
para Mangueira c/ Terminal**



Código	Descrição	Embalagem
7621	1/2	05 uni.

**Irrigador Espiga  
para Engate Rápido**



Código	Descrição	Embalagem
7629		05 uni.

**Engate Rápido PVC  
Passagem Livre s/ Conexões**



Código	Descrição	Embalagem
7625	1/2	12 uni.

**Reparador de Mangueira**



Código	Descrição	Embalagem
7627	1/2	12 uni.

**Conector para Torneira  
Universal (1/2 e 3/4)**



Código	Descrição	Embalagem
7622		12 uni.



\* SANREMO

### Pulverizador de Mão

Plástico - Azul

Código	Descrição	Embalagem
16407	350ml	48 uni.



\* SANREMO

### Pulverizador de Mão

Plástico

Código	Descrição	Embalagem
16260	580ml	01 uni.



ARQPLAST

### Regador de Plástico

Azul

Código	Descrição	Embalagem
11239	05Lt	06 uni.



### Regador de Plástico

Preto

Código	Descrição	Embalagem
7292	05Lt	08 uni.
4151	10Lt	08 uni.



### Conector Mangueira

Jardim - PVC

Código	Descrição	Embalagem
13975	1/2" e 3/4"	01 uni.



### Bico (Crivo) de Regador

Preto

Código	Descrição	Embalagem
18419		12 uni.



### Pluviômetro

Liso

Código	Descrição	Embalagem
19044	150mm	01 uni.

### Esguicho Pistola para Mangueira - PVC



Garden

Código	Descrição	Embalagem
18798	Engate Rápido	100 uni.

### Esguicho Reto para Mangueira - Metal



Garden

Código	Descrição	Embalagem
18799	com Terminal	12 uni.

### Esguicho Pistola Tradicional para Mangueira - Metal



Garden

Código	Descrição	Embalagem
18808		12 uni.

### Irrigador Giratório 1/2" - Base Esqui



AJAX

Código	Descrição	Embalagem
16884		10 uni.

### Suporte p/ Mangueira Jardim



Código	Descrição	Embalagem
11927	Preto	06 uni.

### Suporte para Mangueira Enrolador - 40m



AJAX

Código	Descrição	Embalagem
16885		02 uni.





**Chapéu de Palha Gigantinho**

Código	Descrição	Embalagem
11051	Aba 16cm	06 uni.



**Chapéu de Palha Brasília Simples**

Código	Descrição	Embalagem
11050	Aba 10cm	06 uni.



**Chapéu de Palha Mexicano**

Código	Descrição	Embalagem
16541	Aba 22cm	100 uni.



**Chapéu de Palha Pérola Duplo**

Código	Descrição	Embalagem
11055	Aba 10cm	06 uni.



**Chapéu de Palha Social Ventilado**

Código	Descrição	Embalagem
11054	Aba 10cm	06 uni.



**Chapéu de Palha Social Simples**

Código	Descrição	Embalagem
11052	Aba 10cm	06 uni.



## Pá de Jardim Ancinho

3 Dentes - Reforçada



Código	Descrição	Embalagem
13934	9x29cm	01 uni.

## Pá de Jardim Ancinho

3 Dentes - Reforçada



Código	Descrição	Embalagem
13935	10x35cm	01 uni.

## Pá de Jardim

Vassoura de Grama



Código	Descrição	Embalagem
13939	23x40cm	01 uni.

## Pá de Jardim Ancinho

3 Dentes



Código	Descrição	Embalagem
13931	8,5x24cm	01 uni.

## Pá de Jardim Ancinho

3 Dentes



Código	Descrição	Embalagem
13938	9x23cm	01 uni.

## Floreira Plástica

49,5x18,5cm



**ARQPLAST**  
Arquiteto e Construtor de Jardins

Código	Descrição	Embalagem
16590	Preta	50 uni.
16591	Terracota	50 uni.

## Pá de Jardim

Conjunto 4 Peças



**PARABONI**

Código	Descrição	Embalagem
18874		06 uni.

## Garfo Para Jardinagem



**Bestfer**

Código	Descrição	Embalagem
19237	22x8x2,5cm	10 uni.

## Ancinho Para Jardinagem



**Bestfer**

Código	Descrição	Embalagem
19238	23,7x8,5x3,5cm	10 uni.

## Pá Para Jardinagem



**Bestfer**

Código	Descrição	Embalagem
19239	25x7,5x3,5cm	10 uni.

## Acessórios para Limpeza de Piscinas

### Aspirador

#### Asa Delta Mini



Código	Descrição	Embalagem
18680		05 uni.

### Aspirador

#### Escova



Código	Descrição	Embalagem
18681		05 uni.

### Aspirador

#### 8 Esferas



Código	Descrição	Embalagem
18679		06 uni.

### Kit Acessórios p/ Limpeza

#### Linha Leve Home



Código	Descrição	Embalagem
18699		01 uni.

### Cabo do Aspirador



Código	Descrição	Embalagem
18678		100 uni.

### Clipe para Acessórios



Código	Descrição	Embalagem
18683		10 uni.

### Pino de Fixação

#### para Cabo de Aspirador



Código	Descrição	Embalagem
18682		06 uni.

### Cabo Telescópico

#### Estriado



Código	Descrição	Embalagem
18695	Trava p/ Cabo	10 uni.
18693	3m	10 uni.
18694	4m	10 uni.

### Escova para Piscina

#### Reta



Código	Descrição	Embalagem
18685		15 uni.

### Escova para Piscina

#### Curva



Código	Descrição	Embalagem
18687	Mini	15 uni.
18684		15 uni.

### Rodo Espuma



Código	Descrição	Embalagem
18686		15 uni.

### Clorador de Pastilhas

#### Flutuante



Código	Descrição	Embalagem
18688	Médio	23 uni.
18689	Grande	24 uni.

### Adaptador para Mangueira

#### Rosca Plástica



Código	Descrição	Embalagem
18698		01 uni.

### Ponteira para Mangueira



Código	Descrição	Embalagem
18696	Direita	10 uni.
18697	Esquerda	10 uni.

### Peneira Plástica



Código	Descrição	Embalagem
18692	Mini	20 uni.
18690		12 uni.

### Peneira Metálica



Código	Descrição	Embalagem
18691		20 uni.

# FERRAMENTAS



  
**MULTISUL**  
DISTRIBUIDORA

**Furadeira de Impacto**  
Mandril: 10mm - 3/8"



**550W**  
**3/8"**  
**2800RPM**  
**TRAVA DE USO CONTÍNUO**

Código	Descrição	Embalagem
16133	127v	10 uni.
14677	220v	10 uni.

**Furadeira de Impacto**  
Mandril: 13mm - 1/2"



**700W**  
**1/2"**  
**2900RPM**  
**TRAVA DE USO CONTÍNUO**  
**100% ROLAMENTADA**

Código	Descrição	Embalagem
14678	220v	10 uni.

**Parafusadeira a Bateria**  
c/ 13 Acessórios



**4,8V**  
**200RPM**  
**2,5Nm DE TORQUE**

Código	Descrição	Embalagem
14194	Bivolt	02 uni.

**PARAFUSADEIRAS/FURADEIRAS**

**12V - com Impacto**

Código	Descrição	Embalagem
16557	Bivolt	10 uni.
16560	Bateria	05 uni.

**3/8"**  
**12V**  
**550RPM**  
**BATERIA DE LÍTIO**  
**19 OPÇÕES DE TORQUE**



Bateria  
cód.:16560



**12V**

Código	Descrição	Embalagem
14938	Bivolt	02 uni.
14940	Bateria	02 uni.

**3/8"**  
**12V**  
**700RPM**  
**19 OPÇÕES DE TORQUE**  
**COM LED DE ILUMINAÇÃO**  
**EMPUNHADURA SOFT GRIP**  
**BATERIA DE LÍTIO**



Bateria  
cód.:14940



REF. PLI-12

**12V - com Impacto**

Código	Descrição	Embalagem
16556	Bivolt	08 uni.

**1400RPM**  
**12V**  
**19 OPÇÕES DE TORQUE**  
**3/8"**  
**BATERIA DE LÍTIO**  
**EMPUNHADURA SOFT GRIP**  
**COM LED DE ILUMINAÇÃO**



**300W - Elétrica**

Código	Descrição	Embalagem
14939	220v	02 uni.

**3/8"**  
**300W**  
**19 OPÇÕES DE TORQUE**  
**750RPM**  
**EMPUNHADURA SOFT GRIP**  
**MANDRIL DE APERTO RÁPIDO**





**Martelete Rotativo**

650W



220v

650W

3J

850RPM

Código	Descrição	Embalagem
16550		10 uni.

**Lixadeira Orbital**

1/3" de Lixa

135W

1/3"

10000 OPM



USO EM MADEIRA

BOTÃO DE USO CONTÍNUO

GRIP EMBORRACHADO

Código	Descrição	Embalagem
14683	220v	10 uni.

1/4" de Lixa



BAIXA EMISSÃO DE POEIRA

100% ROLAMENTADA

135W

1/4"

12000RPM

Código	Descrição	Embalagem
14686	220v	10 uni.

**Politriz Angular**

7"



1200W

7"

3000RPM

Código	Descrição	Embalagem
14734	220v	02 uni.

**Politriz Orbital**



10"

120W

3300RPM

Código	Descrição	Embalagem
16554	220v	04 uni.

**Soprador Térmico**



350°C/550°C

COM 4 BICOS

300L/min - 500L/min

Código	Descrição	Embalagem
14695	220v	10 uni.

**Pistola Elétrica Portátil para Pintura/Pulverização**



400W

220V

500ml

POSSUI BICO TRIPLA AÇÃO

Código	Descrição	Embalagem
16559	220v	10 uni.

650W

800ml

POSSUI BICO TRIPLA AÇÃO



Código	Descrição	Embalagem
11940	220v	02 uni.

### Serra Mármore - 4.3/8"

**13000RPM**

**1100W**



**BOTÃO DE TRAVA**

**100% ROLAMENTADA**

**REGULADOR DE ALTURA**

Código	Descrição	Embalagem
13128	220v	01 uni.
16647	127v	01 uni.

**12000RPM**

**1300W**



**BOTÃO DE TRAVA**

**100% ROLAMENTADA**

**REGULADOR DE ALTURA**

Código	Descrição	Embalagem
16555	220v	04 uni.

### Serra Circular 7.1/4"

**1100W**

**ÂNGULO 0 a 45°**



**100% ROLAMENTADA**

**EMPUNHADURA ANATÔMICA**

Código	Descrição	Embalagem
11952	220v	04 uni.

### Esmerilhadeira Angular - 4.1/2"

**220V**

**710W**

**12000RPM**



**BOTÃO DE USO CONTÍNUO**

Código	Descrição	Embalagem
14730	710W	08 uni.



**220V**

**900W**

**11000RPM**

Código	Descrição	Embalagem
16698	900W	08 uni.

### Serra Tico-Tico Encaixe Universal



**BOTÃO DE USO CONTÍNUO**

**ÂNGULO 0 a 45°**

**EMPUNHADURA ANATÔMICA**

**PROTEÇÃO ANTIRESÍDUOS**

Código	Descrição	Embalagem
14699	400W/220v	10 uni.
16204	500W/127v	10 uni.
11943	500W/220v	04 uni.

Capacidade de Corte: Madeira- 55mm, Alumínio- 5mm, Aço- 4mm

### Plaina Elétrica

Largura x Prof. de Corte  
82mm x 2mm



**REGULADOR DE PROFUNDIDADE**

**750W**

**TRAVA DE SEGURANÇA**

**100% ROLAMENTADA**

Código	Descrição	Embalagem
14691	220v	06 uni.

### Moto Esmeril Bivolt



**Rebolo Indicado: 6"**

**3460RPM**

**360W**

**BIVOLT**

Código	Descrição	Embalagem
16558		04 uni.

### Trena Profissional com Trava



MAGNÉTICA

Código	Descrição	Embalagem
12965	5mx19mm	12 uni.

### Trena Emborrachada com Trava



MAGNÉTICA

Código	Descrição	Embalagem
11380	3mx16mm	12 uni.

### Disco de Corte Ferro Aço Inox - Fino



Código	Descrição	Embalagem
11107	4.1/2"	50 uni.
11108	7"	50 uni.

## DISCO DIAMANTADO 4"



Código	Descrição	Embalagem
11104	Liso	10 uni.



Código	Descrição	Embalagem
11106	Segmentado	10 uni.



Código	Descrição	Embalagem
11105	Turbo	10 uni.

### Arco de Serra Regulável para Ferro + Mini Arco



Código	Descrição	Embalagem
13522	12"	05 uni.

### Talhadeira de Aço Sextavado com Protetor de Borracha



Código	Descrição	Embalagem
14705	8"	12 uni.
14703	10"	10 uni.

### Jogo de Serra Copo



Código	Descrição	Embalagem
11944	5 peças	10 uni.

Contém 4 Serra Copos (32mm, 38mm, 51mm, 54mm) e uma Chave Allen



## A MARCA DO PROFISSIONAL

Furadeira de Impacto  
3/8"



**220V**

**570W**

MOTOR 100%  
ROLAMENTADO

GATILHO  
ELETRÔNICO

MÁQUINA  
ULTRA COMPACTA

Código	Descrição	Embalagem
18856		10 uni.

Furadeira de Impacto  
1/2"



MOTOR 100%  
ROLAMENTADO

**600W**

**220V**

ROTAÇÃO/  
PERFURAÇÃO

ANÉIS DE  
CARVÃO

GATILHO  
ELETRÔNICO

Código	Descrição	Embalagem
18853		10 uni.

Parafusadeira/Furadeira  
Bateria de Lítio



BIVOLT

GATILHO  
ELETRÔNICO

26 Nm  
DE TORQUE

LUZ DE  
LED

Código	Descrição	Embalagem
18852		01 uni.

Serra Circular  
7-1/4" (184mm)



**220V**

**1600W**

5.500 RPM

MOTOR 100%  
ROLAMENTADO

45° ÂNGULO  
DE CORTE

Código	Descrição	Embalagem
18927		01 uni.

Serra Mármore  
4.1/2"



13.000 RPM

MOTOR 100%  
ROLAMENTADO

**220V**

**1200W**

INTERRUPTOR  
DE SEGURANÇA

Código	Descrição	Embalagem
18855		01 uni.

Esmerilhadeira Angular  
4.1/2"



CORPO  
ERGONÔMICO

ALTA  
EFICIÊNCIA

**220V**

BAIXA  
VIBRAÇÃO

**750W**

Código	Descrição	Embalagem
18891		06 uni.

Bateria para Parafusadeira  
Lítio - Bivolt



Código	Descrição	Embalagem
18849	12V	05 uni.

Serra Tico-Tico  
4.1/2"



3.000 RPM

MOTOR 100%  
ROLAMENTADO

**220V**

**450W**

SOPRO DE AR  
P/ VISUALIZAÇÃO

Código	Descrição	Embalagem
18854		10 uni.

Lixadeira Orbital  
1/4" de Lixa



16.000 OPM

MOTOR 100%  
ROLAMENTADO

**220V**

**240W**

COLETOR DE  
PÓ INCLUSO

Código	Descrição	Embalagem
18876		01 uni.

Plaina Elétrica  
2,5mm



16.500 RPM

MOTOR 100%  
ROLAMENTADO

**220V**

**750W**

3 CANAIS DE  
BISELAMENTO

Código	Descrição	Embalagem
18850		02 uni.

Soprador Térmico



ATÉ 600°C

MOTOR 100%  
ROLAMENTADO

**220V**

**1800W**

ELETRÔNICO  
300/500 L/min

Código	Descrição	Embalagem
18851	4 Bicos	10 uni.

### Disco Diamantado

4"



Código	Descrição	Embalagem
18645	Liso	10 uni.
18648	Segmentado	10 uni.
18646	Turbo	10 uni.
18647	Porcelanato	10 uni.

### Disco Diamantado para Polimento Porcelanato

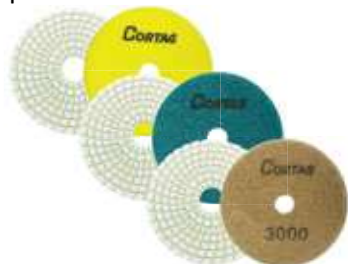

Código	Descrição	Embalagem
18884	G50	12 uni.
18879	G100	12 uni.
18881	G200	12 uni.
18883	G400	12 uni.
18885	G800	12 uni.
18880	G1500	12 uni.
18882	G3000	12 uni.

### Suporte Disco de Polimento Porcelanato - M14



Código	Descrição	Embalagem
18886	100mm	10 uni.

### Serra Copo Diamantada



Código	Descrição	Embalagem
18640	20mm	06 uni.
18641	25mm	06 uni.
18642	30mm	06 uni.
18643	35mm	06 uni.
18644	40mm	06 uni.

### Alicate p/ Nivelador de Piso



Código	Descrição	Embalagem
18247		06 uni.

### Joelheira EVA

para Assentar Piso



Código	Descrição	Embalagem
18266		02 uni.

### Cortador de Piso e Azulejo

90cm



Código	Descrição	Embalagem
18249	TEC	01 uni.



Código	Descrição	Embalagem
18248	MASTER	01 uni.

### Widia p/ Cortador de Piso

"Rodel"



Com haste em liga zincada com disco de carboneto de tungstênio (widia).

Código	Descrição	Embalagem
18364		12 uni.

## Disco de Corte

Ferro Fino



Código	Descrição	Embalagem
18037	4.1/2"	50 uni.

## Disco de Corte Ferro

Aço Inox - Fino



Código	Descrição	Embalagem
14928	9"	25 uni.

## Disco de Corte Ferro

Aço Inox - Fino



Código	Descrição	Embalagem
10141	4.1/2"	25 uni.
10142	7"	25 uni.

## Disco de Corte Refratário

2 Telas



Código	Descrição	Embalagem
13003	4.1/2"	25 uni.
13004	7"	25 uni.

## Disco de Corte Ferro

2 Telas



Código	Descrição	Embalagem
10255	4.1/2"	25 uni.
10334	7"	25 uni.
12907	9"	25 uni.
12905	10"	05 uni.
12906	12"	05 uni.

## Disco de Desbaste

6mm



Código	Descrição	Embalagem
10143	4.1/2"	25 uni.
10144	7"	10 uni.

## Disco Flap

4.1/2"



Código	Descrição	Embalagem
12381	Gr. 40	10 uni.
12382	Gr. 60	10 uni.
12383	Gr. 80	10 uni.
12384	Gr. 120	10 uni.

## Disco de Rebolo

6" (12,7x31.8)



Código	Descrição	Embalagem
14923	G24	12 uni.
14924	G36	12 uni.
14925	G46	12 uni.
14926	G60	12 uni.

# BERWANGER

ABRASIVOS

## Disco de Corte Ferro

Aço Inox - Fino



Código	Descrição	Embalagem
16234	4.1/2"	12 uni.

## Disco de Corte Madeira

Tungstênio



Código	Descrição	Embalagem
17103	4.1/2"	10 uni.

## Disco Diamantado

Porcelanato



Código	Descrição	Embalagem
16229	4"	50 uni.

## Disco Diamantado

Vidro



Código	Descrição	Embalagem
19115	4.1/2"	10 uni.

## Disco Diamantado

Liso



Código	Descrição	Embalagem
16228	4"	50 uni.
16235	7.5"	12 uni.

## Disco Diamantado

Segmentado



Código	Descrição	Embalagem
16230	4"	50 uni.
16236	7.5"	12 uni.
16231	9"	10 uni.
19433	11"	05 uni.
19434	13"	05 uni.

## Disco Diamantado

Turbo



Código	Descrição	Embalagem
16232	4"	50 uni.
16237	7.5"	12 uni.
16233	9"	10 uni.

## Disco de Desbaste

Madeira 4"



Código	Descrição	Embalagem
19113	Reto	10 uni.
19114	Côncavo	10 uni.



### Moto Esmeril

**360W**



Código	Descrição	Embalagem
13394	Bivolt	01 uni.

Bivolt, com chave seletora para 127V e 220V  
Acompanha 2 rebolos 6": um de grão duro e outro de grão fino  
Visor de proteção acrílico  
Rotação: 3.450 rpm  
Base em metal com furos para sua fixação  
Base de apoio ajustável

### Pistola Hobby (Sucção) para Pintura



Código	Descrição	Embalagem
13397		01 uni.

Suporta até 40 libras de pressão  
2 Bicos e agulha aço inox  
Caneca plástica antiaderente de 600ml  
Controle de pressão de fluido  
Acompanha engate rápido  
Pinta e pulveriza

### Pulverizador Agrícola Costal Manual



Código	Descrição	Embalagem
13402	20Lt	01 uni.

Compressão prévia por alavanca  
4 tipos de bicos: leque, cone, duplo e ducha  
Alavanca e alça reversíveis (para destros e canhotos)  
Acompanha Kit de reparos  
Mangueira de 1,2 m

### Mini Compressor de Ar

12V 250PSI



Código	Descrição	Embalagem
18381	60W	01 uni.

Possui manômetro em 2 escalas, que proporciona uma calibragem mais precisa e de fácil entendimento. Com plug para conector 12v (acendedor de cigarros) de veículo, cabo elétrico de 2,8 metros e mangueira de 40cm. Acompanham três bicos adaptadores: bico agulha para bolas, bico soprador para limpar superfícies e equipamentos e bico para infláveis em geral.

### Pistola Hobby (Gravidade) para Pintura



Código	Descrição	Embalagem
13398		01 uni.

Sistema de pintura convencional por gravidade  
Bico de 1,5 mm e agulha em aço inox  
Caneca plástica antiaderente de 600ml  
2 Ajustes: Abertura do leque e vazão da tinta  
Acompanha engate rápido  
Pinta e pulveriza

### Pulverizador Agrícola Costal a Bateria



Nível de bateria

### Lavadora Alta Pressão

**1300W**



Código	Descrição	Embalagem
17737	127V	01 uni.
13392	220V	02 uni.

Difusor de detergente  
Bico jato regulável  
Função Auto-Stop (Desliga-se ao soltar o gatilho)  
Pressão máxima: 1450 Libras  
Vazão máxima: 6,5 L/min  
Acessórios: lança regulável, shampooeira e engate rápido

### Pistola Profissional (Gravidade) para Pintura



Código	Descrição	Embalagem
13399		01 uni.

Sistema de pintura HVLP (pinta sem névoa) por gravidade  
Bico de 1,4 mm e agulha de aço inox  
Caneca plástica antiaderente de 600ml  
3 Ajustes: abertura do leque, vazão de tinta e entrada de ar

Código	Descrição	Embalagem
13401	20Lt	01 uni.

Bateria 12 V – 8 Ah  
(Autonomia de até 6 horas)

Sistema de compressão automática à bateria ou manual por alavanca

Ajuste do tamanho da lança de acordo com a aplicação

Acompanha Kit de Reparos e 4 tipos de bicos

Nível de bateria

Ajuste de pressão do jato

Ajuste de pressão do jato

### Disco de Serra Circular

24 Dentes



Código	Descrição	Embalagem
13408	9 1/4"	05 uni.

### Disco de Serra Circular

36 Dentes



Código	Descrição	Embalagem
13428	7 1/4"	05 uni.
13420	9 1/4"	05 uni.
13384	10"	05 uni.
13396	12"	02 uni.

### Disco de Serra Circular

48 Dentes



Código	Descrição	Embalagem
13413	7 1/4"	05 uni.
13409	9 1/4"	05 uni.

### Mandril Aperto Rápido

Rosca 20 UNF



Código	Descrição	Embalagem
13987	13mm 1/2"	05 uni.

### Mandril com Chave



Código	Descrição	Embalagem
12822	10mm 3/8"	10 uni.
12823	13mm 1/2"	10 uni.

### Chave para Mandril



Código	Descrição	Embalagem
12821	13mm 1/2"	10 uni.

### Serra Copo

Diamantada



Código	Descrição	Embalagem
13722	20mm	02 uni.
13406	25mm	02 uni.
13407	30mm	02 uni.
13405	35mm	02 uni.
13404	40mm	02 uni.

### Paquímetro

de Plástico



Código	Descrição	Embalagem
12545	6x150mm	10 uni.

### Jogo de Broca Misto

9 Peças



- 5mm, 6mm e 8mm
- 3 metal
- 3 madeira
- 3 concreto

Código	Descrição	Embalagem
13385		01 uni.

### Jogo de Broca de Aço

13 Peças



- 1.5mm - 4.5mm
- 2mm - 4.8mm
- 2.5mm - 5mm
- 3mm - 5.5mm
- 3.2mm - 6mm
- 3.5mm - 6.5mm
- 4mm

Código	Descrição	Embalagem
13423		01 uni.

### Jogo de Broca Widia

5 Peças



- 4mm
- 5mm
- 6mm
- 8mm
- 10mm

Código	Descrição	Embalagem
13410		01 uni.

### Jogo de Broca 3 Pontas para Madeira (5 Peças)



- 4mm
- 5mm
- 6mm
- 8mm
- 10mm

Código	Descrição	Embalagem
13414		01 uni.

### Broca Widia



Código	Descrição	Embalagem
8899	04.0mm	10 uni.
8900	05.0mm	10 uni.
8901	06.0mm	10 uni.
11038	07.0mm	10 uni.
8952	08.0mm	05 uni.
11039	09.0mm	05 uni.
8902	10.0mm	05 uni.
8903	12.0mm	05 uni.

### Broca Widia Martetele



Código	Descrição	Embalagem
13986	06.0mm SDS 26cm	05 uni.
13985	08.0mm SDS 16cm	05 uni.
13763	12.0mm SDS 16cm	05 uni.

### Broca Widia Extra Longa (40cm)



Código	Descrição	Embalagem
11043	06.0mm	05 uni.
11044	08.0mm	05 uni.
11045	10.0mm	05 uni.
11046	12.0mm	05 uni.
15872	14.0mm	05 uni.

### Broca 3 pontas para Madeira



Código	Descrição	Embalagem
11042	03.0mm	10 uni.
11036	04.0mm	10 uni.
11035	05.0mm	10 uni.
11087	06.0mm	10 uni.
11033	07.0mm	10 uni.
11034	08.0mm	05 uni.
11032	09.0mm	05 uni.
11091	10.0mm	05 uni.

### Broca Rápida para Madeira



Código	Descrição	Embalagem
13377	06.0mm	05 uni.
13371	08.0mm	05 uni.
13383	10.0mm	05 uni.
13382	12.0mm	05 uni.

### Broca Chata para Madeira



Código	Descrição	Embalagem
3888	1/4"	05 uni.
2627	5/16"	05 uni.
2644	3/8"	05 uni.
3889	1/2"	05 uni.
2645	5/8"	05 uni.
2643	3/4"	05 uni.
2642	1"	05 uni.
11048	1.1/4"	05 uni.
11047	1.1/2"	05 uni.

### Broca de Aço



Código	Descrição	Embalagem
8904	02.0mm	10 uni.
8905	02.5mm	10 uni.
8906	03.0mm	10 uni.
8907	03.5mm	10 uni.
8908	04.0mm	10 uni.
8909	04.5mm	10 uni.
8910	05.0mm	10 uni.
8912	06.0mm	10 uni.
8914	07.0mm	10 uni.
8915	08.0mm	10 uni.
11031	09.0mm	05 uni.
8916	10.0mm	05 uni.

### Broca Fibrocimento e Mourão



Código	Descrição	Embalagem
13418	1/4" 30cm	05 uni.
13419	5/16" 30cm	05 uni.
13427	3/8" 30cm	05 uni.
13425	1/2" 30cm	05 uni.
13387	5/8" 45cm	05 uni.

### Macho Manual com 3 Peças



Código	Descrição	Embalagem
13416	04.0 x 0.70	05 uni.
13400	05.0 x 0.80	05 uni.
13421	06.0 x 1.00	05 uni.
13424	08.0 x 1.25	05 uni.
13422	10.0 x 1.00	05 uni.
13411	10.0 x 1.25	05 uni.
13403	10.0 x 1.50	05 uni.
13415	12.0 x 1.00	05 uni.
13417	12.0 x 1.50	05 uni.
13412	12.0 x 1.75	05 uni.



### Lápis Carpinteiro



Código	Descrição	Embalagem
13491		72 uni.

### Lâmina de Serra de Ferro

Bi-metal



Código	Descrição	Embalagem
15314	24 dentes	10 uni.

### Ferro Pua

20cm comprimento



Código	Descrição	Embalagem
13506	8x1/4"	12 uni.
13493	8x5/16"	12 uni.
13494	8x3/8"	12 uni.
15346	8x7/16"	12 uni.
13520	8x1/2"	12 uni.

### Widia para Cortador

Piso e Azulejo



Código	Descrição	Embalagem
13486		06 uni.

### Broca Aço



Código	Descrição	Embalagem
14086	02.0mm	10 uni.
14088	02.5mm	10 uni.
13481	03.0mm	10 uni.
14090	03.5mm	10 uni.
13482	04.0mm	10 uni.
14092	04.5mm	10 uni.
13483	05.0mm	10 uni.
14444	05.5mm	10 uni.
13484	06.0mm	10 uni.
14093	06.5mm	10 uni.
13480	07.0mm	05 uni.
13479	08.0mm	05 uni.
13507	09.0mm	05 uni.
13498	10.0mm	05 uni.

### Broca Widia



Código	Descrição	Embalagem
13485	04.0mm	10 uni.
13488	06.0mm	10 uni.
13489	08.0mm	10 uni.
13487	10.0mm	05 uni.
13475	12.0mm	05 uni.

### Broca Widia Martetele

SDS 16cm



Código	Descrição	Embalagem
14080	06.0mm	06 uni.
14081	08.0mm	06 uni.
14084	10.0mm	06 uni.

### Broca 3 pontas

para Madeira



Código	Descrição	Embalagem
13476	03.0mm	10 uni.
13504	04.0mm	10 uni.
13519	05.0mm	10 uni.
13500	06.0mm	10 uni.
13477	07.0mm	05 uni.
13501	08.0mm	05 uni.
13505	09.0mm	05 uni.
13495	10.0mm	05 uni.

### Trena Emborrachada com Trava



Código	Descrição	Embalagem
17374	5m x 19mm	06 uni.

### Ponteira Bit Phillips Parafusadeira (PH2 1/4")



Código	Descrição	Embalagem
13554		10 uni.

### Jogo de Bits Phillips Parafusadeira (PH2 1/4")



Código	Descrição	Embalagem
13546	5 peças	01 uni.

### Jogo de Bits Impact Phillips Parafusadeira (PH2 1/4")



Código	Descrição	Embalagem
13556	5 peças	01 uni.

### Rebitador Manual tipo Alicates



Código	Descrição	Embalagem
13496		05 uni.

### Disco Diamantado Liso



Código	Descrição	Embalagem
13523	4"	05 uni.

### Disco Diamantado Segmentado



Código	Descrição	Embalagem
13524	4"	05 uni.

### Disco Diamantado Turbo



Código	Descrição	Embalagem
13502	4"	05 uni.



### Trena Profissional com Trava

Código	Descrição	Embalagem
16321	3m x 10mm	12 uni.
16339	5m x 16mm	06 uni.



### Disco De Corte Ferro - Fino

Código	Descrição	Embalagem
16322	4.1/2"	12 uni.
16886	7"	12 uni.



### Arco De Serra Metal Fixo - Para Ferro

Código	Descrição	Embalagem
16320	12"	12 uni.

### Lâmina Serra Tico-Tico Aço Bi-Metal - Blister 5 Pçs



Código	Descrição	Embalagem
18109	50mm	06 uni.

### Lâmina Serra Tico-Tico Madeira Bi-Metal - Blister 5 Pçs



Código	Descrição	Embalagem
16326	75mm	06 uni.
18700	100mm	06 uni.

### Bi-Metal - Blister 2 Pçs



Código	Descrição	Embalagem
16328	50mm	06 uni.
16327	75mm	06 uni.

Cortes que dispensam acabamento

### Lâmina de Serra



#### Rígida - para Ferro

Código	Descrição	Embalagem
16325	24 Dentes	10 uni.

#### Bi-Metal para Ferro

Código	Descrição	Embalagem
16324	18 Dentes	10 uni.
16323	24 Dentes	10 uni.

### Lâmina de Serra para Açougue



Código	Descrição	Embalagem
16317	1,75m	05 uni.
16318	1,78m	05 uni.
16547	1,82m	05 uni.
16319	2,06m	05 uni.
16546	2,38m	05 uni.
16606	2,82m	05 uni.

### Cortador de Piso e Azulejo



Código	Descrição	Embalagem
11522	75cm	01 uni.

### Vassoura Plástica p/ Grama com Cabo



Código	Descrição	Embalagem
11484	22 dentes	12 uni.

### Vassoura Aço p/ Grama Regulável com Cabo



Código	Descrição	Embalagem
11497	18 arames	06 uni.



## Trena Profissional com Trava

Código	Descrição	Embalagem
17459	3m x 13m	06 uni.
17461	5m x 19m	06 uni.
17460	5m x 25m	06 uni.



## Trena Emborrachada com Trava

Código	Descrição	Embalagem
17455	3m x 13m	06 uni.
17456	5m x 19m	06 uni.
17457	5m x 25m	06 uni.
17458	7,5m x 25m	06 uni.
19088	10m x 25m	06 uni.



## Disco Flap

4.1/2" - 115mm



Código	Descrição	Embalagem
17452	Grão 40	10 uni.
17453	Grão 60	10 uni.
17454	Grão 80	10 uni.
17451	Grão 120	10 uni.

7" - 180mm



Código	Descrição	Embalagem
18390	Grão 40	10 uni.
18391	Grão 60	10 uni.
18392	Grão 80	10 uni.
18389	Grão 120	10 uni.

## Pulverizador de Mão



Código	Descrição	Embalagem
18922	500ml	10 uni.
18923	1Lt	10 uni.



## Cinto para Eletricista "A" (com Bolso Duplo)



Código	Descrição	Embalagem
12886		02 uni.

## Cinto para Eletricista "B" (com Bolso Simples)



Código	Descrição	Embalagem
12887		02 uni.

## Cinto para Carpinteiro "A" Simples (com Bolso Simples)



Código	Descrição	Embalagem
12885		02 uni.

## Cinto para Carpinteiro "A" Duplo (com Bolso Duplo)



Código	Descrição	Embalagem
12883		02 uni.

## Cinto para Carpinteiro "B" (com Bolso Simples)



Código	Descrição	Embalagem
12884		02 uni.





### Talhadeira Aço Redondo



Código	Descrição	Embalagem
15578	10"	12 uni.
15579	12"	12 uni.

### Talhadeira Aço Chato 1/4x1"



Código	Descrição	Embalagem
15580	8"	12 uni.
15581	10"	12 uni.

### Torquês Armador



Código	Descrição	Embalagem
7964	10"	12 uni.
7965	12"	12 uni.
7966	14"	12 uni.

### Torquês Pedreiro



Código	Descrição	Embalagem
7969	8"	12 uni.

### Torquês Carpinteiro



Código	Descrição	Embalagem
1602	8"	12 uni.

### Torquês Azulejista



Código	Descrição	Embalagem
4687	6"	12 uni.

### Martelo para Pedreiro



Código	Descrição	Embalagem
7963	com ponteiro	06 uni.

### Martelo para Pedreiro



Código	Descrição	Embalagem
3794	com 1 corte	06 uni.

### Machadinha Martelo e Unha Cabo de Ferro



Código	Descrição	Embalagem
7952		06 uni.

### Pé de Cabra Aço Redondo



Código	Descrição	Embalagem
11801	3/4"x60cm	06 uni.

### Alavanca Lisa



Código	Descrição	Embalagem
7953	7/8"x1,5m	01 uni.

**Colher de Pedreiro**

Canto Redondo



Código	Descrição	Embalagem
14140	n°7	06 uni.
14141	n°8	06 uni.
13677	n°9	06 uni.
14142	n°10	06 uni.

**Nível de Alumínio**

Imantado



Código	Descrição	Embalagem
13647	16"	04 uni.
13648	20"	04 uni.

**Martelo de Unha**

Cabo Alma de Aço



Código	Descrição	Embalagem
13678	23mm	06 uni.
13679	25mm	06 uni.
13680	27mm	06 uni.
13681	29mm	06 uni.

**Estilete Largo 1 Lâmina**



Código	Descrição	Embalagem
13620	18mm	12 uni.

**Estilete Largo 1 Lâmina  
com Trava**



Código	Descrição	Embalagem
13621	18mm	12 uni.

**Estilete Largo 3 Lâminas  
com Refil**



Código	Descrição	Embalagem
13622	18mm	12 uni.

**Lâmina de Serra de Ferro  
24 Dentes**



Código	Descrição	Embalagem
13617		12 uni.

**Arco de Serra Fixo  
para Ferro e Metal**



Código	Descrição	Embalagem
13629	12"	12 uni.

**Arco de Serra Regulável  
para Ferro e Metal**



Código	Descrição	Embalagem
13619	12"	10 uni.

**Parafuso para Arco de Serra**



Código	Descrição	Embalagem
18242		01 uni.

**Tesoura para Funileiro  
Corta Chapa**



Código	Descrição	Embalagem
13639	10"	02 uni.

**Tesoura de Aviação  
Corte Reto**



Código	Descrição	Embalagem
13641	10"	02 uni.

**Alicate Bico Meia Cana Hobby**



Código	Descrição	Embalagem
13633	6"	06 uni.

**Alicate Bomba D'água**



Código	Descrição	Embalagem
13643	10"	06 uni.

**Alicate de Pressão**



Código	Descrição	Embalagem
13640	10"	06 uni.

**Alicate de Corte Diagonal**



Código	Descrição	Embalagem
13635	6"	06 uni.

**Alicate Desencapador de Fio**



Código	Descrição	Embalagem
13637	7"	06 uni.

**Alicate Desencapador de Fio**



Código	Descrição	Embalagem
13638	8,5"	05 uni.

**Alicate Crimpador 2 em 1**



Código	Descrição	Embalagem
13642	7,5"	04 uni.

**Fita Prende Carga**



\*Suporta até 500Kg

Código	Descrição	Embalagem
14059	4,5mX25mm	04 uni.

**Chave de Teste 135mm**



Código	Descrição	Embalagem
19400		24 uni.

**Chave de Teste Digital**



Código	Descrição	Embalagem
13645		06 uni.

**Multímetro Digital Bateria 9v Inclusa**



Tensão Contínua (DCV): 200mV, 2.000mV, 20V, 200V e 1.000V

Tensão Alternada (ACV): 200V e 750V

Código	Descrição	Embalagem
13646		04 uni.

**Cabo para Multímetro**



Código	Descrição	Embalagem
14421	80cm	06 uni.

**Grampeador Manual para Forro PVC**



Código	Descrição	Embalagem
14156	4-8mm	06 un.

**Rebitador Manual Tipo Alicate**



Código	Descrição	Embalagem
13644		12 uni.

**Porta Eletrodo**



Código	Descrição	Embalagem
14160	300A	01 uni.
14161	500A	01 uni.

**Ferro de Solda**



Embalagem 05 uni.

127v		220v	
Código	Descrição	Código	Descrição
14445	30W	14157	30W
14446	40W	14158	40W
14447	60W	14159	60W



**Chave Combinada**  
Cromo Vanádio



Código	Descrição	Embalagem
14777	08mm	10 uni.
15072	09mm	10 uni.
14778	10mm	10 uni.
14779	11mm	10 uni.
15073	12mm	10 uni.
14780	13mm	10 uni.
15074	14mm	10 uni.
15075	15mm	10 uni.
15076	16mm	10 uni.
14781	17mm	10 uni.
14782	19mm	10 uni.

**Chave Torx**  
Aço Carbono



Código	Descrição	Embalagem
14493	9 peças	04 uni.
T10		
T15		
T20		
T25		
T27		
T30		
T40		
T45		
T50		

**Jogo de Chave Combinada**  
Aço Carbono



6mm  
7mm  
8mm  
10mm  
11mm  
13mm

Código	Descrição	Embalagem
14039	6 peças	06 uni.

**Jogo de Chave Combinada**  
Aço Carbono



6mm 14mm  
7mm 17mm  
8mm 19mm  
9mm 22mm  
10mm  
11mm  
12mm  
13mm

Código	Descrição	Embalagem
14040	12 peças	06 uni.

**Jogo de Chave Fixa**  
Aço Carbono



6x7mm  
8x9mm  
10x11mm  
12x13mm  
14x15mm  
16x17mm

Código	Descrição	Embalagem
14037	6 peças	06 uni.

**Jogo de Chave Fixa**  
Aço Carbono



6x7mm  
8x9mm  
10x11mm  
12x13mm  
14x15mm  
16x17mm  
18x19mm  
20x22mm

Código	Descrição	Embalagem
14038	8 peças	06 uni.

**Chave p/ Esmerilhadeira**  
Regulável



Código	Descrição	Embalagem
13649		06 uni.

**Mandril com Chave**  
com Adaptador SDS



Código	Descrição	Embalagem
14143	13mm 1/2"	04 uni.

**Broca Cônica**  
Escalonada



Código	Descrição	Embalagem
15388	4mm a 20mm	12 uni.
15389	4mm a 32mm	12 uni.

**Jogo de Serra Copo**  
32/38/44/54mm



Código	Descrição	Embalagem
13630	6 peças	10 uni.

**Jogo de Serra Copo**  
64/76/89/102/127mm



Código	Descrição	Embalagem
13632	8 peças	10 uni.

**Jogo de Serra Copo**  
19/22/29/32/38/44/51/64mm



Código	Descrição	Embalagem
13631	11 peças	09 uni.



### Soquete 1/2" Sextavado

Embalagem: 06 uni.

Código	Descrição	Código	Descrição
19247	08 x 78mm	19257	12 x 38mm
19248	10 x 78mm	19258	13 x 38mm
19249	11 x 78mm	19259	14 x 38mm
19250	12 x 78mm	19260	15 x 38mm
19251	13 x 78mm	19261	16 x 38mm
19252	14 x 78mm	19262	17 x 38mm
19253	08 x 38mm	19263	18 x 38mm
19254	09 x 38mm	19264	19 x 38mm
19255	10 x 38mm	19265	20 x 38mm
19256	11 x 38mm	19266	21 x 38mm



### Soquete de Impacto

#### 1/2" Sextavado

Código	Descrição	Embalagem
19267	14x78mm	06 uni.
19268	15x78mm	06 uni.
19269	16x78mm	06 uni.
19270	17x78mm	06 uni.
19271	18x78mm	06 uni.
19272	19x78mm	06 uni.
19273	21x78mm	06 uni.

### Chave Catraca Reversível



Código	Descrição	Embalagem
19246	1/2"	10 uni.

### Kit Ponteiro + Talhadeira

2 Peças



Código	Descrição	Embalagem
18588		10 uni.

### Kit Ponteiro + Talhadeira

3 Peças



Código	Descrição	Embalagem
18589		10 uni.

### Jogo de Ponta Montada

6mm (5 Peças)



Código	Descrição	Embalagem
14145		06 uni.

### Chave de Roda Tipo Cruz

17x19x21x23mm



Código	Descrição	Embalagem
14057		06 uni.

### Cadeado p/ Bicicleta Flex

65cm



Código	Descrição	Embalagem
14120	Azul	04 uni.
14121	Vermelho	04 uni.

### Cadeado Antifurto

1,2m



Código	Descrição	Embalagem
14119		04 uni.

### Garra para Cabo de Bateria

300A



Código	Descrição	Embalagem
14056	Pct 2 peças	12 uni.

### Cabo para Bateria (Garra)

2,5m



Código	Descrição	Embalagem
18398	300A	10 uni.

### Terminal de Bateria



Código	Descrição	Embalagem
19245	c/ 2 peças	10 uni.

**Disco Diamantado**  
Liso



Código	Descrição	Embalagem
13651	4"	12 uni.
13654	7,5"	06 uni.

**Disco Diamantado**  
Segmentado



Código	Descrição	Embalagem
13650	4"	12 uni.
13653	7,5"	06 uni.

**Disco Diamantado**  
Turbo



Código	Descrição	Embalagem
13652	4"	12 uni.
13655	7,5"	06 uni.

**Disco Diamantado**  
Porcelanato (Ultrafino)



Código	Descrição	Embalagem
13666	4"	12 uni.

**Disco Lixa**  
4.1/2"



Código	Descrição	Embalagem
14416	Gr. 40	10 uni.
14417	Gr. 80	10 uni.
14418	Gr. 100	10 uni.

**Disco de Lixa**  
115mm com Velcro



Código	Descrição	Embalagem
15637	Grão 60	10 uni.
15638	Grão 80	10 uni.
15639	Grão 100	10 uni.

**Suporte p/ Disco de Lixa**  
c/ Velcro e Adaptador M14



Código	Descrição	Embalagem
14415	5"	04 uni.

**Disco de Desbaste**  
6mm



Código	Descrição	Embalagem
14115	4.1/2"	10 uni.
14116	7"	05 uni.

**Disco de Serra Circular**  
24 Dentes (com Vídea)



Código	Descrição	Embalagem
13656	4"	06 uni.
13658	7"	06 uni.

**Disco de Serra Circular**  
36 Dentes (com Vídea)



Código	Descrição	Embalagem
13657	4"	06 uni.

**Disco de Serra Circular**  
40 Dentes (com Vídea)



Código	Descrição	Embalagem
13659	4"	06 uni.

**Disco de Serra Circular**  
4" (sem Vídea)



**Com Adaptador**

Código	Descrição	Embalagem
14634	60 Dentes	06 uni.
14635	72 Dentes	06 uni.
14636	80 Dentes	06 uni.

**Disco de Serra Circular**  
24 Dentes (Vídea Dupla)



Código	Descrição	Embalagem
13661	4"	06 uni.
13662	7"	06 uni.

**Disco de Serra Circular**  
36 Dentes (Vídea Dupla)



Código	Descrição	Embalagem
13660	4"	06 uni.

**Disco de Serra Circular**  
40 Dentes (Vídea Dupla)



Código	Descrição	Embalagem
13664	7"	06 uni.



### Bomba de Encher Pneus



Código	Descrição	Embalagem
14122	44cm	02 uni.

### Bomba de Encher Pneus

60 PSI



Código	Descrição	Embalagem
14124	54cm	02 uni.

### Bomba de Encher Pneus

80 PSI c/ Manômetro



Código	Descrição	Embalagem
14123	60cm	02 uni.

### Bomba de Encher Pneus

60 PSI



Código	Descrição	Embalagem
14126	32cm	02 uni.

### Bomba de Encher Pneus

140 PSI



Código	Descrição	Embalagem
14125	30cm	02 uni.

### Bomba de Encher Pneus

com Pedal



Código	Descrição	Embalagem
14117		02 uni.

### Mini Compressor de Ar

250 PSI



Código	Descrição	Embalagem
14118	12v	02 uni.

### Mangueira

p/ Bomba de Encher Pneu



Código	Descrição	Embalagem
14127	52cm	02 uni.
14128	95cm	02 uni.

### Medidor de Pressão

Para Pneus



Código	Descrição	Embalagem
19243	6"	10 uni.

### Mini Medidor de Pressão

Para Pneus



Código	Descrição	Embalagem
19244	5.1/2"	10 uni.

### Kit Bicos

Para Bomba de Inflar



Código	Descrição	Embalagem
19242	c/ 5 peças	10 uni.

### Bico Válvula com Presilha

p/ Bomba de Encher Pneu



Código	Descrição	Embalagem
14129		10 uni.

### Kit Reparador de Pneu



Código	Descrição	Embalagem
14510		06 uni.

### Kit Reparador De Pneu

para Bicicleta



Código	Descrição	Embalagem
16065	7 Peças	01 uni.

### Kit Reparador para Pneu

Manopla



Código	Descrição	Embalagem
18590	10 Peças	10 uni.

### Refil para Reparo de Pneu



Código	Descrição	Embalagem
18591	5 peças	10 uni.

**Pistola Cola Quente**



Código	Descrição	Embalagem
13613	06w	06 uni.
13612	12w	06 uni.

**Refil Pistola Cola Quente  
30cm - Pacote 1Kg**



Código	Descrição	Embalagem
18174	7mm	20 uni.
18175	11mm	20 uni.

**Funil Plástico Longo**



Código	Descrição	Embalagem
19240	8x18cm	10 uni.

**Funil para Combustível  
com Bico Flexível**



Código	Descrição	Embalagem
14058		05 uni.

**Pulverizador p/ Garrafa PET  
2 Litros**



Código	Descrição	Embalagem
14060	Pct 2 peças	02 uni.

**Pulverizador p/ Garrafa PET  
com Jato Regulável**



Código	Descrição	Embalagem
14062		06 uni.

**Pulverizador de Mão  
com Alavanca**



Código	Descrição	Embalagem
14063	350ml	06 uni.

**Pulverizador de Mão**

**Bico de Jato**



Código	Descrição	Embalagem
14061	1,5Lt	04 uni.

**Almotolia**



Código	Descrição	Embalagem
14163	250ml	02 uni.

**Almotolia**



Código	Descrição	Embalagem
14162	500ml	02 uni.

**Aplicador de Silicone**



Código	Descrição	Embalagem
13616		06 uni.

**Aplicador de Silicone  
Reforçado**



Código	Descrição	Embalagem
13615		04 uni.

**Aplicador de Silicone  
Profissional**



Código	Descrição	Embalagem
13614		04 uni.

é forte, é  
**MOMFORT**

### Cabo para Marreta

Madeira



Código	Descrição	Embalagem
18709	0,5Kg	06 uni.
18708	1Kg-2Kg	06 uni.

### Cabo para Serrote

Amador



Código	Descrição	Embalagem
18743		06 uni.

### Cabo para Serrote

Profissional



Código	Descrição	Embalagem
18742		10 uni.

### Cabo para Lima

Madeira



Código	Descrição	Embalagem
18744		01 uni.

### Marreta

Cabo de Madeira

Código	Descrição	Embalagem
17986	0,5Kg	06 uni.
17987	1Kg	06 uni.
17988	1,5Kg	06 uni.
17989	2Kg	06 uni.
17990	3Kg	02 uni.
17991	5Kg	02 uni.



é forte, é  
**MOMFORT**

### Prumo para Parede

Plástico



Código	Descrição	Embalagem
1642	410g	12 uni.

### Chave de Precisão Mista

Jogo com 6 Peças



Código	Descrição	Embalagem
17712		24 uni.



### Aplicador p/PU em Sachê

Uso Profissional



Código	Descrição	Embalagem
17570		12 uni.

### Aplicador de Silicone

Comum



Código	Descrição	Embalagem
17602		12 uni.

### Aplicador p/ PU e Silicone

2 Hastes



Código	Descrição	Embalagem
17603		12 uni.

### Aplicador de Silicone

Alta Performance



Código	Descrição	Embalagem
18236		12 uni.



**Alicate Universal  
8"**



Código	Descrição	Embalagem
17152		10 uni.

**Alicate Bico Meia Cana  
Eletricista 6"**



Código	Descrição	Embalagem
17145		10 uni.

**Alicate Bomba D'Água  
10"**



Código	Descrição	Embalagem
17146		10 uni.

**Alicate Pressão  
10"**



Código	Descrição	Embalagem
17148		10 uni.

**Alicate Corte Diagonal  
6"**



Código	Descrição	Embalagem
17147		10 uni.

**Alicate Crimpador  
7,5"**



Código	Descrição	Embalagem
17151	3 em 1	05 uni.

**Corta Vergalhão**



Código	Descrição	Embalagem
17183	14"	12 uni.
17184	18"	12 uni.
17185	24"	12 uni.

**Chave Virar Ferro (Dupla)**



Código	Descrição	Embalagem
17174	8mm/10mm	50 uni.
17175	10mm/12mm	40 uni.
17176	12mm/14mm	25 uni.

**Martelo de Unha  
Cabo Alma Aço**



Código	Descrição	Embalagem
17209	21mm	06 uni.
17210	23mm	06 uni.
17211	25mm	06 uni.
17212	27mm	06 uni.
17213	29mm	06 uni.

**Talhadeira Aço Sextavado**



Código	Descrição	Embalagem
17222	10"	12 uni.
17223	12"	12 uni.

**Talhadeira Chata  
1x1/8"**



Código	Descrição	Embalagem
17220	10"	12 uni.
17221	12"	12 uni.

**Trena Fibra  
Caixa Aberta**



Código	Descrição	Embalagem
17233	30m	10 uni.
17234	50m	10 uni.

**Lâmina de Estilete  
Cartela com 10 un.**



Código	Descrição	Embalagem
17204	9mm	10 uni.

**Estilete Largo 18mm  
1 Lâmina**



Código	Descrição	Embalagem
17197		24 uni.
17198	c/ Guia Aço	12 uni.

**Tesoura Aviação  
Corte Reto**



Código	Descrição	Embalagem
17224	10"	06 uni.

**Tesoura Funileiro  
Corta Chapa**



Código	Descrição	Embalagem
17225	10"	06 uni.

### Chave Allen



Código	Descrição	Embalagem
17202	1,5/6mm (6Pçs)	40 uni.
17201	1,5/10mm (10Pçs)	20 uni.

### Chave Biela Tipo "L"

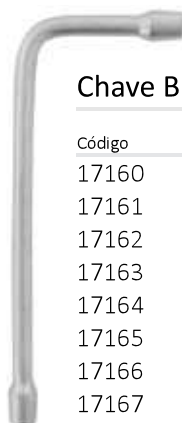

Código	Descrição	Embalagem
17160	08mm	20 uni.
17161	10mm	20 uni.
17162	11mm	20 uni.
17163	12mm	15 uni.
17164	13mm	15 uni.
17165	14mm	12 uni.
17166	15mm	12 uni.
17167	16mm	10 uni.

### Chave Inglesa



Código	Descrição	Embalagem
17168	8"	10 uni.
17169	10"	12 uni.
17170	12"	10 uni.

### Pedra de Afilar

#### Dupla Face



Código	Descrição	Embalagem
17215		25 uni.

### Disco de Desbaste



Código	Descrição	Embalagem
17188	4.1/2"	20 uni.
17189	7"	10 uni.

### Mandril

#### com Chave



Código	Descrição	Embalagem
17208	10mm 3/8"	10 uni.
17207	13mm 1/2"	10 uni.

### Grampeador p/ Forro PVC

#### Manual



Código	Descrição	Embalagem
17200	4 - 8mm	10 uni.

### Rebitador Manual

#### Tipo Alicate



Código	Descrição	Embalagem
17149	9,5"	10 uni.
17150	11,5"	06 uni.

### Porta Eletrodo

#### 500A



Código	Descrição	Embalagem
17216		25 uni.

### Chave Teste

#### Comum



Código	Descrição	Embalagem
17172	140mm	24 uni.

### Chave Teste

#### Digital



Código	Descrição	Embalagem
17173		12 uni.

### Multímetro Digital



Código	Descrição	Embalagem
17214		10 uni.

### Chave de Roda Cruz

17x19 - 21x23



Código	Descrição	Embalagem
17171		20 uni.

### Calibrador Manual

com Manômetro



Código	Descrição	Embalagem
17158		12 uni.

### Almotolia



Código	Descrição	Embalagem
17153	285g	12 uni.
17154	425g	12 uni.

### Bomba Manual (Pneus)

Alumínio - com Adaptador



Código	Descrição	Embalagem
17156		12 uni.

### Bomba Manual Bicicleta

Aço



Código	Descrição	Embalagem
17157		12 uni.

### Bomba p/ Encher Pneus

com Pedal



Código	Descrição	Embalagem
17155		12 uni.

### Pulverizador de Mão

1,5Lt (Bico Jato)



Código	Descrição	Embalagem
17219		10 uni.
17217	Profissional	10 uni.

### Pulverizador Agrícola

Lateral 5Lt



Código	Descrição	Embalagem
17218		25 uni.

### Lâmina de Roçadeira

355mm



Código	Descrição	Embalagem
17206	3/4" (20mm)	15 uni.
17205	1" (25mm)	12 uni.

### Arco de Serra

Lenhador



Código	Descrição	Embalagem
19403	24"	06 uni.

### Tesoura para Poda



Código	Descrição	Embalagem
17228	6,5" 17cm	10 uni.

### Tesoura para Poda



Código	Descrição	Embalagem
17229	8" 20cm	10 uni.

### Tesourão para Poda



Código	Descrição	Embalagem
17226	70cm	10 uni.

### Tesourão para Poda



Código	Descrição	Embalagem
17227	74cm Profissional	12 uni.



## THOMPSON



### Alicate Universal

Código	Descrição	Embalagem
16335	8"	12 uni.



### Nível Alumínio

Código	Descrição	Embalagem
16336	12"	06 uni.
16337	14"	06 uni.
16338	16"	06 uni.



### Trena de Fibra

Caixa Fechada

Código	Descrição	Embalagem
17495	10m	24 uni.
17496	20m	24 uni.
17497	30m	24 uni.
17498	50m	24 uni.



### Chave Grifo (Tubo)

Código	Descrição	Embalagem
17500	10"	12 uni.
17501	12"	12 uni.
17502	14"	12 uni.
17503	18"	12 uni.
17504	24"	08 uni.



### Alicate Amperímetro

Digital

Código	Descrição	Embalagem
17499		20 uni.

## PICADEIRA PARA SOLDA



**Usada para remoção de escórias e impurezas provenientes dos processos de soldagem.**

ALTURA TOTAL  
**285mm.**  
COMPRIMENTO DA CABEÇA  
**152mm.**  
COMPRIMENTO DO PUNHO  
**110mm.**

Código	Descrição	Embalagem
18306	Simples	06 uni.



ALTURA TOTAL  
**290mm.**  
COMPRIMENTO DA CABEÇA  
**160mm.**  
COMPRIMENTO DO PUNHO  
**120mm.**

Código	Descrição	Embalagem
18305	com Mola	06 uni.



**Mola para reduzir vibrações**

**Carro de Mão Desmontado com Pneu e Câmara**

CAPACIDADE  
**50**  
LITROS



Código	Descrição	Embalagem
15461	Azul	01 uni.

**Carro de Mão Reforçado Pneu c/ Câmara (Desmontado)**

CAPACIDADE  
**65**  
LITROS  
Caçamba metálica reforçada de 0,9 mm (chapa 20)



Código	Descrição	Embalagem
17019	Cinza	01 uni.

**Carro de Mão de Armazém Cargas até 200Kg**



Código	Descrição	Embalagem
14591	48x68x139cm	01 uni.

**Câmara p/ Carro de Mão**



Código	Descrição	Embalagem
18176		01 uni.

**Pneu para Carro de Mão**



Código	Descrição	Embalagem
18177		06 uni.

**Roda para Carro de Mão Pneu e Câmara**



Código	Descrição	Embalagem
18178	3.25"	01 uni.

**Roda para Carro de Mão Reforçada - Pneu e Câmara**



Código	Descrição	Embalagem
18483	3.5/8"	01 uni.

**Torquês Armador**



Código	Descrição	Embalagem
18417	12"	06 uni.

**Martelo de Unha Cabo de Madeira**



Código	Descrição	Embalagem
15656	23mm	12 uni.
15655	25mm	12 uni.
15657	27mm	12 uni.
15658	29mm	12 uni.

**Colher de Pedreiro Canto Redondo**



Código	Descrição	Embalagem
19009	N°06	06 uni.
19010	N°07	06 uni.
19011	N°08	06 uni.
19012	N°09	06 uni.
19013	N°10	06 uni.

**Pistola de Cola Quente 10-12W**



Código	Descrição	Embalagem
19003		06 uni.

**Broca para Aço**



Código	Descrição	Embalagem
18520	2mm	10 uni.
18521	2.5mm	10 uni.
18522	3mm	10 uni.
18623	3.5mm	10 uni.
18523	4mm	10 uni.
18524	4.5mm	10 uni.
18587	5mm	10 uni.
18525	6mm	10 uni.
18526	7mm	10 uni.
18527	8mm	10 uni.
18528	9mm	10 uni.
18529	10mm	10 uni.

**Broca Widia - para Concreto**



Código	Descrição	Embalagem
18530	4mm	10 uni.
18531	5mm	10 uni.
18532	6mm	10 uni.
18533	7mm	10 uni.
18534	8mm	10 uni.
18537	9mm	10 uni.
18535	10mm	10 uni.
18536	12mm	10 uni.

**Alicate Universal**
**8"**

Código	Descrição	Embalagem
15659		12 uni.

**Alicate Eletricista**
**6"**

Código	Descrição	Embalagem
17732	Meia Cana	12 uni.
17733	Bico Chato	12 uni.

**Alicate de Corte**
**Diagonal**

Código	Descrição	Embalagem
17677	6"	12 uni.

**Alicate de Pressão**
**10"**

Código	Descrição	Embalagem
18416		06 uni.

**Chave de Fenda**
**Simples**



Código	Descrição	Embalagem
17654	1/8x4"	12 uni.
17655	1/8x6"	12 uni.
16939	3/16x4"	12 uni.
16940	3/16x6"	12 uni.
18149	1/4x4"	12 uni.
16941	1/4x6"	12 uni.

**Cruzada**

Código	Descrição	Embalagem
17656	1/8x4"	12 uni.
17657	1/8x6"	12 uni.
16942	3/16x4"	12 uni.
16987	3/16x5"	12 uni.
16988	3/16x6"	12 uni.
18150	1/4x4"	12 uni.
18151	1/4x6"	12 uni.
16943	1/4x8"	12 uni.
16944	1/4x5"	12 uni.

**Toco - Cruzada**

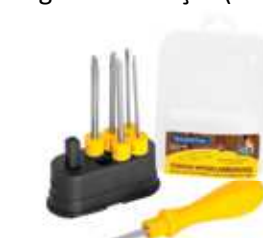
Código	Descrição	Embalagem
18152	3/16x1.1/2"	12 uni.

**Jogo com 6 Peças (Mista)**

Código	Descrição	Embalagem
17653		12 uni.

**Chave Biela**
**Tipo L**

Código	Descrição	Embalagem
18153	8mm	06 uni.
18991	9mm	06 uni.
18154	10mm	06 uni.
18155	11mm	06 uni.
18156	12mm	06 uni.
18157	13mm	06 uni.
18158	14mm	06 uni.
18159	15mm	06 uni.
18160	16mm	06 uni.

**Chave Canhão Tubular**

Código	Descrição	Embalagem
18432	6mm	06 uni.
18433	7mm	06 uni.
18434	8mm	06 uni.
18435	9mm	06 uni.
18436	10mm	06 uni.
18437	11mm	06 uni.
18438	12mm	06 uni.
18439	13mm	06 uni.

**Chave Combinada**
**Aço Cromado**

Código	Descrição	Embalagem	Código	Descrição	Embalagem
17633	6mm	12 uni.	17642	19mm	06 uni.
17634	7mm	12 uni.	17643	20mm	06 uni.
17635	8mm	12 uni.	17644	21mm	06 uni.
17636	9mm	12 uni.	17645	22mm	06 uni.
17673	10mm	12 uni.	17646	23mm	06 uni.
17734	11mm	12 uni.	17647	24mm	06 uni.
17637	12mm	12 uni.	17648	25mm	06 uni.
17638	13mm	12 uni.	17649	26mm	06 uni.
17639	14mm	12 uni.	17676	27mm	06 uni.
17674	15mm	12 uni.	17650	28mm	06 uni.
17640	16mm	06 uni.	17651	30mm	06 uni.
17675	17mm	12 uni.	17652	32mm	12 uni.
17641	18mm	06 uni.			



**Enxada Sul 8  
com Cabo**



Código	Descrição	Embalagem
17607	20cm	06 uni.

**Enxada Estreita  
com Cabo**



Código	Descrição	Embalagem
17608	22cm	06 uni.

**Pá de Concha Quadrada  
Cabo Madeira / Term. Plástico**



Código	Descrição	Embalagem
16990	96cm	12 uni.

**Pá de Corte 7 Cravos  
Cabo Madeira / Term. Metal**



Código	Descrição	Embalagem
17609	74cm	10 uni.

**Pá de Concha Bico "Y" N°3  
Pesada - Cabo de Madeira**



Código	Descrição	Embalagem
19008	Terminal Plástico	06 uni.

**Sacho  
com Cabo 1,20m**



Código	Descrição	Embalagem
19047	1 Ponta	01 uni.
19048	2 Pontas	01 uni.

**Facão para Mato  
Cabo Plástico**



Código	Descrição	Embalagem
10936	10"	06 uni.
10935	12"	06 uni.
10937	14"	06 uni.
10939	16"	06 uni.
10940	18"	06 uni.
10938	20"	06 uni.

**Machado Lenhador**



Código	Descrição	Embalagem
16218	Cabo 90cm	03 uni.

**Aparador de Grama  
Elétrico**



Código	Descrição	Embalagem
18672	AP1000T 220v	01 uni.
18673	AP1500T 127v	01 uni.
18674	AP1500T 220v	01 uni.

**Carretel 1.8mm  
para Aparador de Grama**



Código	Descrição	Embalagem
15376	8m	12 uni.
19049	10m - 2 Fios	12 uni.

**Linha Cortador de Grama  
Verde - Redonda**



Código	Descrição	Embalagem
15373	1,8mm-20m	12 uni.

**Serrote para Poda  
Cabo Emborrachado - 12,5"**



Código	Descrição	Embalagem
19007	com Gancho	06 uni.

**Mola para Carretel  
do Aparador de Grama**



Código	Descrição	Embalagem
15372		12 uni.

**Tampa para Carretel  
do Aparador de Grama**



Código	Descrição	Embalagem
15377		12 uni.

**Porta Carretel  
do Aparador de Grama**



Código	Descrição	Embalagem
15374		12 uni.

**Colhedor de Frutas  
sem Cabo**



Código	Descrição	Embalagem
14882	24x15cm	06 uni.

## Chave de Fenda Simples

Cabo Acrílico



Código	Descrição	Embalagem
13907	1/4x4"	01 uni.
13908	1/4x5"	01 uni.
13905	1/4x6"	01 uni.
13904	1/8x5"	01 uni.
13906	1/8x6"	01 uni.
13909	3/16x3"	01 uni.
13910	3/16x4"	01 uni.

## Chave de Fenda Cruzada

Cabo Acrílico



Código	Descrição	Embalagem
13897	1/4x4"	01 uni.
13836	1/4x5"	01 uni.
13894	1/4x6"	01 uni.
13893	1/8x5"	01 uni.
13895	1/8x6"	01 uni.
13899	3/16x4"	01 uni.
13896	3/16x5"	01 uni.

## Chave de Fenda Simples

Sextavada - Reforçada



Código	Descrição	Embalagem
13911	1/4x4"	01 uni.
13912	1/4x5"	01 uni.
13813	1/4x6"	01 uni.
13914	1/4x8"	01 uni.

## Chave de Fenda Simples

Cabo Emborrachado



Código	Descrição	Embalagem
13846	1/8x3"	01 uni.
13837	1/8x4"	01 uni.
13915	3/16x4"	01 uni.

## Chave de Fenda Cruzada

Cabo Emborrachado



Código	Descrição	Embalagem
16353	1/4x4"	01 uni.
16352	1/4x6"	01 uni.
16351	3/16x3"	01 uni.

## Chave de Fenda Cruzada

Sextavada - Reforçada



Código	Descrição	Embalagem
13902	1/4x8"	01 uni.

## Chave Fixa

AC



Código	Descrição	Embalagem
13885	06x07	01 uni.
13886	08x09	01 uni.
13887	10x11	01 uni.
13888	12x13	01 uni.
13889	14x15	01 uni.
13890	16x17	01 uni.
13891	18x19	01 uni.
13892	20x22	01 uni.

## Chave Combinada

AC



Código	Descrição	Embalagem
13862	6mm	01 uni.
13863	7mm	01 uni.
13868	12mm	01 uni.

## Chave Estrela

Cromo Vanádio



Código	Descrição	Embalagem
13877	06x07	01 uni.
13878	08x09	01 uni.
13879	10x11	01 uni.
13880	12x13	01 uni.
13881	14x15	01 uni.
13882	16x17	01 uni.
13883	18x19	01 uni.

### Jogo Chave Combinada Aço Carbono

Tamanhos:

- 6mm
- 7mm
- 8mm
- 9mm
- 10mm
- 11mm
- 12mm
- 13mm
- 14mm
- 17mm



Código	Descrição	Embalagem
13585	10 peças	02 uni.

### Jogo de Bits com Chave 30 Peças

- 1 Tri-Wing: 3mm
- 1 Fenda Triangular: 3mm
- 1 Spanner: 2,6mm
- 1 Fenda de Pino: 1mm
- 6 Allen/Hexagonal
- 4 Phillips
- 7 Fenda
- 9 Torx
- 1 Cabo: 8,5 x Ø2 cm



Código	Descrição	Embalagem
13600		02 uni.

### Jogo de Chave e Soquetes com Catraca 1/4"



Código	Descrição	Embalagem
18387	16 Peças	01 uni.

### Kit Soquete Universal com Adaptador 3/8"



Código	Descrição	Embalagem
16198	7 à 19mm	06 uni.

### Chave para Bicicleta 10 em 1

Tamanhos:

- 13 mm
- 12 mm
- 15 mm
- 14 mm
- 8 mm
- 15 mm
- 9 mm
- 16 mm
- 10 mm
- 17 mm



Código	Descrição	Embalagem
12688		06 uni.

### Kit Reparador de Pneu para Bicicletas



Código	Descrição	Embalagem
16199	10 Peças	06 uni.

### Jogo de Bits Ponta Dupla com 10 Peças

Furadeira e  
Parafusadeira



Código	Descrição	Embalagem
18385	50mm	01 uni.
18386	65mm	01 uni.

### Cabo Extensor Flexível para Parafusadeira



Encaixe  
1/4"

Código	Descrição	Embalagem
16197	30cm	06 uni.

### Chave Hidráulica Multifuncional 8 em 1



Código	Descrição	Embalagem
18915	5,3x25,5cm	12 uni.

### Chave Allen Hexagonal 8 Peças



Código	Descrição	Embalagem
10675	1,5 a 6mm	04 uni.

### Chave Allen Hexagonal 8 Peças



Código	Descrição	Embalagem
10674	1,5 a 8mm	04 uni.

### Chave Allen Hexagonal 10 Peças



Código	Descrição	Embalagem
10752	1,5 a 10mm	04 uni.

### Chave para Mandril 10mm



Código	Descrição	Embalagem
10677	3/8"	06 uni.

### Chave para Mandril 13mm



Código	Descrição	Embalagem
11831	1/2"	06 uni.

### Lâmina de Estilete Cartela com 10 Unidades



Código	Descrição	Embalagem
12654	9mm	12 uni.
11836	18mm	12 uni.



### Paquímetro Digital



Código	Descrição	Embalagem
12701	6x150mm	02 uni.

### Nível a Laser

2 Bolhas (2 Pilhas AAA)



\*Pilhas não inclusas

Código	Descrição	Embalagem
12673		02 uni.

### Cortador de Vidro com Reservatório



Código	Descrição	Embalagem
10680	17cm	04 uni.

### Apontador para Lápis de Carpinteiro



Código	Descrição	Embalagem
12674		10 uni.

### Tesoura para Poda 7"

7"



Código	Descrição	Embalagem
12668	18,5cm	06 uni.

### Tesoura p/ Poda (Corneta) 7,5" com Mola Berg

7,5" com Mola Berg



Código	Descrição	Embalagem
12679	19cm	06 uni.

### Tesoura para Poda 8" com Mola

8" com Mola



Código	Descrição	Embalagem
12676	20,5cm	06 uni.

### Tesoura para Poda Profissional - 8"

Profissional - 8"



Código	Descrição	Embalagem
12669	20cm	06 uni.

### Alicate para Ilhos com 100 Ilhos



Código	Descrição	Embalagem
14443		04 uni.

### Chave de Teste



Código	Descrição	Embalagem
10228	135mm	12 uni.

### Voltímetro



Código	Descrição	Embalagem
12684	22cm	06 uni.

### Detector de Tensão AC 90V - 1000V



Código	Descrição	Embalagem
18384	AAA n/ inclusas	06 uni.

### Cabo para Bateria Garra (Chupeta)



Código	Descrição	Embalagem
11830	2,5m/300A	04 uni.

### Garra p/ Cabo de Bateria 300A



Código	Descrição	Embalagem
13363	2 peças	04 uni.

### Jogo Chave de Vela com 5 Chaves e 1 Barra



Código	Descrição	Embalagem
18388		01 uni.

### Funil para Combustível com Filtro de Tela



Código	Descrição	Embalagem
12689		06 uni.

### Protetor Solar de Carro



Código	Descrição	Embalagem
11856	60x130cm	06 uni.

### Cadeado para Motos Flex (1,00m)



Código	Descrição	Embalagem
10648	16mm	04 uni.

### Corda Bagageiro

Espessura: 1,0m x 5mm



Gancho Metal  
Corda Redonda

Código	Descrição	Embalagem
10655	Pct. 10 uni.	10 uni.

### Corda Bagageiro

Espessura: 1,5m x 5mm



Gancho Metal  
Corda Redonda

Código	Descrição	Embalagem
12650	Pct. 10 uni.	10 uni.

### Bomba Manual para Encher Bola



Código	Descrição	Embalagem
12709	17,5cm	04 uni.

### Bomba Manual para Encher Bola



Código	Descrição	Embalagem
11824	29,5cm	04 uni.

### Kit Inflar 5 Peças



Código	Descrição	Embalagem
11826		06 uni.

### Bico para Inflar Bola 6 Peças



Código	Descrição	Embalagem
12687		06 uni.

## POLICORDA

### Corda Bagageiro Silicone 1,0m



Gancho Plástico  
Corda Redonda

Código	Descrição	Embalagem
12931	Pct. 10 uni.	10 uni.

### Corda Bagageiro Elástica Agarra Tudo



Gancho Metal  
Corda Redonda

Código	Descrição	Embalagem
12918	Pct. 10 uni.	10 uni.

### Corda Bagageiro 1,0m



Gancho Plástico  
Corda Redonda

Código	Descrição	Embalagem
12932	Pct. 10 uni.	10 uni.

### Corda Bagageiro 1,5m

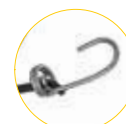

Gancho Metal  
Corda Redonda

Código	Descrição	Embalagem
12934	Pct. 10 uni.	10 uni.

## Grampeador Manual para Forro PVC



**ROCAMA**

Código	Descrição	Embalagem
2818		20 uni.

## Grampo para Forro PVC



**ROCAMA**

Código	Descrição	Embalagem
5615	106/06 cx.3500	50 uni.
2823	106/08 cx.2500	50 uni.

## Pistola Cola Quente Bivolt



Código	Descrição	Embalagem
--------	-----------	-----------

13001	80w	12 uni.
-------	-----	---------

## Martelo de Borracha Preto



**Gerplast**

Código	Descrição	Embalagem
3796	40mm	06 uni.
3499	60mm	06 uni.

## Arco de Serra Fixo para Ferro e Metal



Código	Descrição	Embalagem
1335	12"	12 uni.

## Mini Arco de Serra



Código	Descrição	Embalagem
2048	10"	12 uni.

## Lâmina de Serra de Ferro



**Nicholson**

Código	Descrição	Embalagem
7416	Bi-Metal 24 dentes	50 uni.
14494	Rígida 18 dentes	10 uni.

## Alicate para Nivelar Piso Plástico



Código	Descrição	Embalagem
12951		04 uni.

## Alicate para Nivelar Piso Plástico



**POLICORDA**

Código	Descrição	Embalagem
12919		04 uni.

## Nivelador de Piso Pacote com 50 Peças



**Gerplast**

Código	Descrição	Embalagem
12911	1.00mm	12 uni.
12909	1.50mm	12 uni.
12912	2.00mm	12 uni.
12913	3.00mm	12 uni.
12914	4.00mm	12 uni.
12915	5.00mm	12 uni.

## Cunha Nivelador de Piso Pacote com 50 peças



**Gerplast**

Código	Descrição	Embalagem
12916		06 uni.



**JOMARCA**  
PRODUTOS DE QUALIDADE

## Rebite

Código	Descrição	Embalagem	Código	Descrição	Embalagem
4545	3,2x10	cx. 1000un.	12644	4,0x22	cx. 1000un.
4547	3,2x12	cx. 1000un.	4549	4,8x12	cx. 1000un.
7763	3,2x14	cx. 1000un.	12292	4,8x14	cx. 1000un.
7060	3,2x16	cx. 1000un.	7044	4,8x16	cx. 1000un.
4546	4,0x10	cx. 1000un.	12645	4,8x19	cx. 1000un.
4548	4,0x12	cx. 1000un.	12646	4,8x22	cx. 1000un.
12291	4,0x14	cx. 1000un.	12530	4,8x25	cx. 500un.
7061	4,0x16	cx. 1000un.			



## ekilon

### Linha de Nylon

Lisa 100m



Código	Descrição	Embalagem
1507	0,30mm	20 uni.
7436	0,40mm	20 uni.
2975	0,50mm	20 uni.
1508	0,60mm	10 uni.
5680	0,70mm	10 uni.
2851	0,80mm	10 uni.
5501	0,90mm	10 uni.
7437	1,00mm	10 uni.

### Linha Nylon Pedreiro Trevo

Lisa 0.80mm (100m)



Código	Descrição	Embalagem
10406	Incolor	10 uni.
16984	Laranja	10 uni.

### Linha de Nylon

Lisa



Código	Descrição	Embalagem
12795	50m	12 uni.
12796	100m	12 uni.

### Linha de Nylon

Traçada



Código	Descrição	Embalagem
12797	50m	12 uni.
12798	100m	12 uni.



## Mazzaferro

lines, fibers, ropes and net

### Linha Nylon

100mt



Código	Descrição	Embalagem
17505	0.30	10 uni.
17506	0.40	10 uni.
17507	0.50	10 uni.
17508	0.60	10 uni.
17509	0.70	10 uni.
17510	0.80	10 uni.
17511	0.90	10 uni.
17512	1.00	10 uni.

### Linha Nylon Pedreiro

Lisa - 0.80



Código	Descrição	Embalagem
17515	50mt	10 uni.
17513	100mt	10 uni.

### Linha Nylon Pedreiro

Lisa (Laranja) - 0.80



Código	Descrição	Embalagem
17516	50mt	10 uni.
17514	100mt	10 uni.

## UNIFORTE

### Mangueira para Nível

5/16x1.3mm (Siliconada)



Código	Descrição	Embalagem
11818	10m	01 uni.
11819	20m	01 uni.
10331	50m	01 uni.

### Mangueira para Nível

50 metros (Cristal)



Código	Descrição	Embalagem
4152	5/16x1.0mm	01 uni.
1165	5/16x1.5mm	01 uni.
11817	3/8x1.0mm	01 uni.
1164	3/8x1.5mm	01 uni.
11816	1/2x1.5mm	01 uni.
4690	1/2x2.0mm	01 uni.

## PRESTO

SISTEMAS DE ORGANIZAÇÃO

### Caixa De Ferramentas com Bandeja



42x19x16cm (LxCxA)

Código	Descrição	Embalagem
16086	Plástico	01 uni.

### Caixa de Ferramentas Sanfonada (3 Compartimentos)



20x50x17cm (LxCxA)

Código	Descrição	Embalagem
13446	Aço	02 uni.

### Caixa de Ferramentas Sanfonada (5 Compartimentos)



20x50x21cm (LxCxA)

Código	Descrição	Embalagem
13447	Aço	02 uni.



### Bolsa p/ Quadro de Bicicleta

Código	Descrição	Embalagem
17069		02 uni.



### Bolsa para Ferramentas Media (14 Bolsos)

Código	Descrição	Embalagem
17068		04 uni.

### Maleta Multiuso Articulada Preta



ARQPLAST

Código	Descrição	Embalagem
11273	33x20cm	04 uni.

### Maleta Multiuso Articulada Colorida



ARQPLAST

Código	Descrição	Embalagem
11272	33x20cm	04 uni.

### Caixa de Ferramentas Com Bandeja e Sobretampa



ROMA

Código	Descrição	Embalagem
19275	42x22x19cm	18 uni.

### Caixa de Ferramentas

12,5"



Código	Descrição	Embalagem
17354	31,5x16,5x12,5cm	06 uni.

16" c/ Bandeja



Código	Descrição	Embalagem
1931	20x40cm	06 uni.

Tática Camper 18,3"



Código	Descrição	Embalagem
17355	44x23x18cm	06 uni.

## Régua para Pedreiro Reforçada



Código	Descrição	Embalagem
1127	2m	05 uni.

## Régua para Pedreiro



Código	Descrição	Embalagem
2888	Comum 2m	05 uni.
13050	Comum 3m	05 uni.

## Esponja para Filtro 3cm

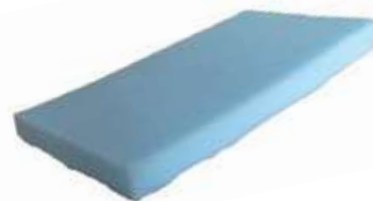

Código	Descrição	Embalagem
1371	14x25	20 uni.

## Desempenadeira de Madeira



Código	Descrição	Embalagem
1361	com espuma	06 uni.
2723	sem espuma	06 uni.

## Desempenadeira de Madeira Trolha



Código	Descrição	Embalagem
10455	30x35cm	06 uni.

## Desempenadeira de Madeira Fratacho



Código	Descrição	Embalagem
10423	7x19,5cm	06 uni.

## Desempenadeira Plástica com Espuma



Código	Descrição	Embalagem
18311	14x27cm	12 uni.
18312	17x30cm	12 uni.

## Desempenadeira Plástica com Estriada



Código	Descrição	Embalagem
18313	14x27cm	12 uni.
18314	17x30cm	12 uni.

## Desempenadeira Plástica Lisa



Código	Descrição	Embalagem
18315	14x27cm	12 uni.

## Balde Plástico para Concreto



Código	Descrição	Embalagem
11251	10Lt	12 uni.
11252	12Lt	12 uni.

## Balde Plástico Reforçado para Concreto

*Alça Revestida com Mangueira Pega-mão em todo contorno do fundo*



Código	Descrição	Embalagem
5113	12Lt	12 uni.

## Balde de Metal



Código	Descrição	Embalagem
4843	10Lt	12 uni.

## Balde de Metal para Concreto - Galvanizado



Código	Descrição	Embalagem
18032	10Lt	12 uni.



### Desempenadeira Plástica

Lisa



Código	Descrição	Embalagem
3807	14x27cm	12 uni.
7362	17x30cm	12 uni.

### Desempenadeira Plástica

com Espuma



Código	Descrição	Embalagem
15145	14x27cm	12 uni.
1985	17x30cm	12 uni.

### Desempenadeira Plástica

com Borracha



Código	Descrição	Embalagem
15173	14x27cm	12 uni.
15174	17x30cm	12 uni.

### Desempenadeira Plástica

Estriada



Código	Descrição	Embalagem
7360	17x30cm	12 uni.

### Desempenadeira Plástica

Grafiato



Código	Descrição	Embalagem
7361	17x30cm	12 uni.

### Espuma Multiuso



Código	Descrição	Embalagem
10762	22x13x6cm	12 uni.



### Balde Plástico Reforçado para Concreto

Código	Descrição	Embalagem
14707	12Lt	12 uni.



### Caixa de Massa Plástica

Código	Descrição	Embalagem
1057		12 uni.



**Carro de Mão Preto**  
45Lt - Pneu com Câmara



Código	Descrição	Embalagem
10840	Desmontado	01 uni.

**Carro de Mão Galvanizado**  
45Lt - Pneu com Câmara



Código	Descrição	Embalagem
17959	Desmontado	01 uni.



**Câmara para Carro de Mão**



Código	Descrição	Embalagem
6949	3,25x8	20 uni.

**Pneu para Carro de Mão**



Código	Descrição	Embalagem
6948	3,25x8	20 uni.

**Roda para Carro de Mão**



Código	Descrição	Embalagem
10138	3,25x8	04 uni.

**Roda para Carro de Mão Maciça**



Código	Descrição	Embalagem
18089	3/4"	04 uni.
18088	1"	04 uni.

**Roda Carro de Mão Maciça**

**Borracha Expandida Linha Leve**



Código	Descrição	Embalagem
18887	3/4"	06 uni.
18889	1"	06 uni.

**Borracha Expandida Linha Forte**



Código	Descrição	Embalagem
18890	3/4"	06 uni.
18888	1"	06 uni.

**Caçamba Plástica Preta**

**para Carro de Mão**



Código	Descrição	Embalagem
18360	60Lt sem Furos	03 uni.



Embalagem  
12 uni.  
**Lima p/ Motosserra  
sem Cabo**

Código	Descrição
16853	8x3/16"
16854	8x5/32"
16855	8x7/32"



Embalagem  
12 uni.  
**Lima para Enxada  
8"**

Código	Descrição
16852	com Cabo
16851	sem Cabo



Embalagem  
12 uni.  
**Lima Triangular  
Delgada - com Cabo**

Código	Descrição
16856	4"
16857	4.1/2"



Embalagem  
12 uni.  
**Grosa p/ Ferrador  
Larga - sem Cabo**

Código	Descrição
16858	12"
16859	14"



Embalagem  
12 uni.  
**Cabo p/ Lima  
Plástico**

Código	Descrição
17024	n°1
17025	n°2
17026	n°3



**Lima para Enxada  
8"**

Código	Descrição	Embalagem
8330	Com Cabo	12 uni.
8333	Sem Cabo	12 uni.



**Lima Triangular Delgada  
com Cabo**

Código	Descrição	Embalagem
8331	4"	12 uni.
8332	4.1/2"	12 uni.



**Lima para Motosserra  
sem Cabo**

Código	Descrição	Embalagem
8335	8x5/32" Fina	12 uni.
8329	8x3/16" Média	12 uni.
8336	8x7/32" Grossa	12 uni.



## Peneira Arco Madeira

Aro 55

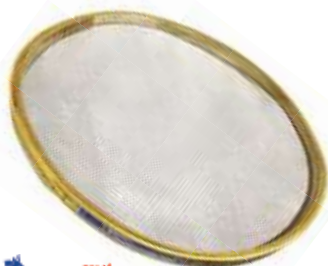

Código	Descrição	Embalagem
17247	Areia	06 uni.
17246	Arroz	06 uni.
17249	Café	06 uni.
17248	Feijão	06 uni.

## Peneira Arco Plástico

Aro 55



Código	Descrição	Embalagem
17251	Areia	06 uni.
17250	Arroz	06 uni.
17253	Café	06 uni.
17252	Feijão	06 uni.

## Agulha para Costurar Saco

125mm



Código	Descrição	Embalagem
17606		50 uni.

## Foicinha para Pasto

Dentada



Código	Descrição	Embalagem
13845	9,5"	01 uni.

## Vassoura p/ Grama

Plástica - com Cabo



Código	Descrição	Embalagem
14871	18 dentes	12 uni.

## Lança Chamas

1 Boca



Código	Descrição	Embalagem
15220	Curto 35cm	01 uni.
15221	Médio 55cm	01 uni.
15222	Longo 75cm	01 uni.

## Chave p/ Emendar Arame



Código	Descrição	Embalagem
15375	16x3cm	12 uni.

## Linha para Cortar Grama

1Kg (Vermelha Redonda)



Código	Descrição	Embalagem
10260	1,6mm	08 uni.
10261	1,8mm	08 uni.
10262	2,0mm	08 uni.
14845	2,4mm	08 uni.
10598	3,0mm	08 uni.

## Linha para Cortar Grama

2Kg (Vermelha Redonda)



Código	Descrição	Embalagem
14840	1,6mm	04 uni.
14841	1,8mm	04 uni.
14842	2,0mm	04 uni.
14843	2,4mm	04 uni.
18049	2,7mm	04 uni.
14844	3,0mm	04 uni.

## Linha para Cortar Grama

3mm (Quadrada) 3mm



Código	Descrição	Embalagem
10263	1Kg	08 uni.
18050	2Kg	04 uni.

**Foice Sul  
com Cabo**



Código	Descrição	Embalagem
17023	cabo 1,05m	12 uni.

**Forcado Reto  
com Cabo**



Código	Descrição	Embalagem
14389	4 dentes	01 uni.

**Forcado Curvo  
com Cabo**



Código	Descrição	Embalagem
14390	4 dentes	01 uni.

**Ancinho Curvo  
com Cabo**



Código	Descrição	Embalagem
15420	12 dentes	06 uni.
15421	14 dentes	06 uni.

**Sacho  
com Cabo**



Código	Descrição	Embalagem
15426	1 Ponta	06 uni.
15431	2 Pontas	06 uni.

**Machadinha  
Cabo de Madeira**



Código	Descrição	Embalagem
13341		06 uni.

**Lâmina de Roçadeira  
350mm**



Código	Descrição	Embalagem
18030	3/4"	12 uni.
18029	1"	12 uni.

**Colhedor de Frutas  
sem Cabo**



Código	Descrição	Embalagem
16970		06 uni.

**Tesoura para Grama  
12"**



Código	Descrição	Embalagem
15458		06 uni.

**Vassoura Plástica p/ Grama  
com Cabo**



Código	Descrição	Embalagem
14388	22 dentes	12 uni.

**Vassoura Aço para Grama  
Regulável com Cabo**



Código	Descrição	Embalagem
15459	18 Arames	06 uni.

**Tesourão para Poda  
60cm**



Código	Descrição	Embalagem
16725	cabo Madeira	12 uni.

**Serrote para Poda  
12"**



Código	Descrição	Embalagem
17099		12 uni.

**Serrote para Poda  
12"**



Código	Descrição	Embalagem
18079	Cabo Plástico	12 uni.

**Tesoura para Poda**



Código	Descrição	Embalagem
19385	17cm	01 uni.

**Tesoura para Poda  
8"**



Código	Descrição	Embalagem
17349	20cm	12 uni.

**Pá de Corte Reto**

Cabo Madeira



Código	Descrição	Embalagem
16971	Terminal Plástico	06 uni.

**Pá de Concha Quadrada**

Cabo Madeira



Código	Descrição	Embalagem
17100	Terminal Plástico	12 uni.

**Pá de Concha (Bico)**

Cabo Madeira Longo 1,2m



Código	Descrição	Embalagem
18053	Nº3	06 uni.

**Enxada Sul 8"**  
com Cabo



Código	Descrição	Embalagem
16966		12 uni.

**Cavadeira Corte Reto**  
com Cabo



Código	Descrição	Embalagem
17101	250mm	12 uni.

**Cavadeira Articulada**  
Paceta



Código	Descrição	Embalagem
13440	1,25m	01 uni.
13441	1,40m	01 uni.

**Cabo para Pá Corte Reto**  
Madeira (Term. Plástico)



Código	Descrição	Embalagem
16972	78cm	06 uni.

**Cabo p/ Pá Tipo "Y"**  
Madeira (Term. Metálico)



Código	Descrição	Embalagem
17348	78cm	12 uni.

**Cabo para Pá/Cavadeira**  
Madeira (Redondo)



Código	Descrição	Embalagem
19451	120cm	12 uni.

**Cabo para Lima**  
de Plástico



Código	Descrição	Embalagem
12873	Nº1	12 uni.
12874	Nº2	12 uni.
12875	Nº3	12 uni.

**Formão**  
com Cabo de Madeira



Código	Descrição	Embalagem
15425	3/8"	06 uni.
15423	1/2"	06 uni.
15424	3/4"	06 uni.
15422	1"	06 uni.

**Ponteira de Aço**  
Redonda



Código	Descrição	Embalagem
17981	8"	12 uni.
17982	10"	12 uni.
17983	12"	12 uni.

**Alavanca Lisa**  
7/8"



Código	Descrição	Embalagem
16690	1,50m	03 uni.



## DESEMPENADEIRAS DE AÇO

### Lisas

Cabo de Plástico



Código	Descrição	Embalagem
13329	255x120mm	12 uni.

Cabo de Plástico



Código	Descrição	Embalagem
13331	370x120mm	06 uni.

Cabo de Plástico



Código	Descrição	Embalagem
13333	480x120mm	06 uni.

Cabo de Madeira



Código	Descrição	Embalagem
13328	255x120cm	12 uni.

### Dentadas

Cabo de Plástico



Código	Descrição	Embalagem
13330	255x120mm	12 uni.

Cabo de Plástico



Código	Descrição	Embalagem
13332	370x120mm	06 uni.

Cabo de Plástico



Código	Descrição	Embalagem
13334	480x120mm	06 uni.

Cabo de Madeira



Código	Descrição	Embalagem
13442	255x120cm	12 uni.

### Raspador de Rejunte



Código	Descrição	Embalagem
18676	1 Lâmina	06 uni.

### Lixadeira Plástica Manual com Cabo (1,20m)



Código	Descrição	Embalagem
18981	22,5x8cm	06 uni.

### Colher de Pedreiro Canto Redondo



Código	Descrição	Embalagem
13324	n°7	06 uni.
13325	n°8	06 uni.
13326	n°9	06 uni.
13327	n°10	06 uni.

### Prumo de Parede

Aço



Código	Descrição	Embalagem
18061	400g	06 uni.
15418	500g	06 uni.
15419	700g	06 uni.

### Prumo de Centro

Aço



Código	Descrição	Embalagem
18059	400g	06 uni.
18060	500g	06 uni.

### Escala

PVC



Código	Descrição	Embalagem
18080	1m	12 uni.
18062	2m	12 uni.

### Nível de Madeira sem Verniz



Código	Descrição	Embalagem
13444	10"	06 uni.
13445	12"	06 uni.
13342	14"	06 uni.

### Nível de Madeira com Verniz



Código	Descrição	Embalagem
13343	10"	06 uni.
13344	12"	06 uni.
13345	14"	06 uni.

### Esquadro Cabo em Polipropileno



Código	Descrição	Embalagem
13443	12"	06 uni.
13339	14"	06 uni.

### Arco de Serra Fixo para Ferro e Metal



Código	Descrição	Embalagem
13321	12"	12 uni.

### Arco de Serra Regulável para Ferro e Metal



Código	Descrição	Embalagem
13322	12"	12 uni.

### Arco de Serra para Açoqueiro



Código	Descrição	Embalagem
18082	16"	06 uni.
18083	18"	06 uni.

### Lâmina de Serra para Açoqueiro



Código	Descrição	Embalagem
18084	16"	06 uni.
18085	18"	06 uni.

### Serrote Amador Cabo de Madeira



Código	Descrição	Embalagem
15427	18"	06 uni.
15428	20"	06 uni.

### Serrote Amador Cabo de Plástico



Código	Descrição	Embalagem
15429	16"	06 uni.
15430	18"	06 uni.

### Serrote Costa 12"



Código	Descrição	Embalagem
16969		06 uni.

### Serrote Ponta para Gesso



Código	Descrição	Embalagem
16967	6"	06 uni.
16968	12"	06 uni.

**Prumo para Parede**  
 Borracha Sintética

Código	Descrição	Embalagem
11579	450g	06 uni.

**Escala Métrica**  
 Em PVC

Código	Descrição	Embalagem
11577	1m	06 uni.

**Colher de Pedreiro Robusta**  
 Inteira (Redonda)

Código	Descrição	Embalagem
6034	n°7	06 uni.
6035	n°8	06 uni.
6036	n°9	06 uni.
6037	n°10	06 uni.

**Cabo para Machado**  
 Sintético

Código	Descrição	Embalagem
16473	97cm	03 uni.

**Machadinha de Escoteiro**  
 Cabo Sintético

Código	Descrição	Embalagem
10842		04 uni.

**Machado Lenhador**

Código	Descrição	Embalagem
19001	sem Cabo	06 uni.
18278	com Cabo	06 uni.

**Arco de Pua**

Código	Descrição	Embalagem
18277	sem Catraca	06 uni.
18276	com Catraca	06 uni.

**Facão para Mato**  
 Cabo de Madeira

Código	Descrição	Embalagem
19439	14"	03 uni.
19438	16"	03 uni.
19440	18"	03 uni.
19441	20"	03 uni.
19442	22"	03 uni.

**Foicinha para Pasto**  
 Dentada

Código	Descrição	Embalagem
11578	N°2	06 uni.

**Aplicador de Textura**  
 Chapisco

Código	Descrição	Embalagem
15486	Metal	06 uni.

**Refil Escova**  
 Aplicador de Textura

Código	Descrição	Embalagem
15485		04 uni.

**Roda para Carro de Mão**  
 Maciça

Código	Descrição	Embalagem
11126	3.25	03 uni.

**Roda para Carro de Mão**  
 Maciça (Borracha Expandida)

Código	Descrição	Embalagem
17600	3.25	03 uni.



**Linha Leve**

**Pá de Concha Bico "Y"**  
Terminal Plástico



Código	Descrição	Embalagem
10477	N°3	06 uni.

**Pá de Concha Bico "Y"**  
Terminal de Madeira



Código	Descrição	Embalagem
11130	N°3	06 uni.

**Pá de Concha Quadrada**  
Terminal Plástico



Código	Descrição	Embalagem
10476	N°3	06 uni.

**Pá de Concha Quadrada**  
Terminal de Madeira



Código	Descrição	Embalagem
10475	N°3	06 uni.

**Linha Pesada**

**Pá de Concha Bico "Y"**  
Terminal Plástico



Código	Descrição	Embalagem
1176	N°3	03 uni.
9158	N°4	03 uni.

**Pá de Concha Bico "Y"**  
Terminal de Madeira



Código	Descrição	Embalagem
7876	N°3	03 uni.
9159	N°4	03 uni.

**Pá de Concha Quadrada**  
Terminal de Plástico



Código	Descrição	Embalagem
1177	N°3	03 uni.

**Pá de Concha Quadrada**  
Terminal de Madeira



Código	Descrição	Embalagem
7874	N°3	03 uni.

**Pá de Corte 7 Cravos**  
Cabo "Y" (Terminal de Plástico)



Código	Descrição	Embalagem
11127		03 uni.

**Pá de Corte Reta**  
Cabo "Y" (Terminal de Plástico)



Código	Descrição	Embalagem
11129		06 uni.

**Pá de Corte Reta**  
Cabo "Y" (Terminal de Madeira)



Código	Descrição	Embalagem
11128		06 uni.

**Cabo de Madeira para Pá**  
"D" (Terminal de Madeira)



Código	Descrição	Embalagem
1346	81cm	06 uni.

**Cabo Madeira Pá 7 Cravos**  
Terminal Plástico



Código	Descrição	Embalagem
15766	89cm	01 uni.

**Mini Pá de Corte (Bico)**  
Cabo de Madeira



Código	Descrição	Embalagem
17484	Term. Plástico	06 uni.

**Cavadeira Articulada**  
Paceta



Código	Descrição	Embalagem
15765	1,50m	02 uni.

**Enxada Sul**  
8"



Código	Descrição	Embalagem
16620	sem Cabo	12 uni.
5543	com Cabo	06 uni.

**Enxada Estreita**  
22cm



Código	Descrição	Embalagem
16619	sem Cabo	12 uni.
7868	com Cabo	06 uni.

**Enxadão Estreito**  
Cabo de Madeira



Código	Descrição	Embalagem
7869	10cm	06 uni.

**Enxada para Argamassa**  
Cabo de Madeira



Código	Descrição	Embalagem
4682		06 uni.

**Pá Corte Bico**  
Terminal Plástico



Código	Descrição	Embalagem
13503		06 uni.

**Picareta Larga (Ponta Pá)**  
Alvião (Cabo de Madeira)



Código	Descrição	Embalagem
3056		03 uni.

**Cavadeira Corte Reto**  
Cabo de Madeira



Código	Descrição	Embalagem
7878		01 uni.

**Cavadeira Corte Goivo**  
Cabo de Madeira



Código	Descrição	Embalagem
1179		01 uni.

**Forcado Reto**  
4 Dentes



Código	Descrição	Embalagem
16623	sem Cabo	12 uni.
7877	com Cabo	06 uni.

**Forcado Curvo**  
4 Dentes



Código	Descrição	Embalagem
16622	sem Cabo	12 uni.
8238	com Cabo	04 uni.

**Machadinha**  
Cabo de Madeira



Código	Descrição	Embalagem
1532		06 uni.

**Machado Lenhador**



Código	Descrição	Embalagem
16624	sem Cabo	12 uni.
5555	com Cabo	06 uni.

**Foicinha para Pasto**  
Lisa



Código	Descrição	Embalagem
8237	N°3	12 uni.

**Foice Rio Grande**



Código	Descrição	Embalagem
16621	sem Cabo	12 uni.
3084	com Cabo	06 uni.

■ **CABOS PARA FERRAMENTAS**



**Cabo de Madeira para Pá  
"D" Terminal de Plástico**



Código	Descrição	Embalagem
7950		06 uni.

**Cabo para Foice  
de Madeira**



Código	Descrição	Embalagem
1639		12 uni.

**Cabo para Enxada  
de Madeira**

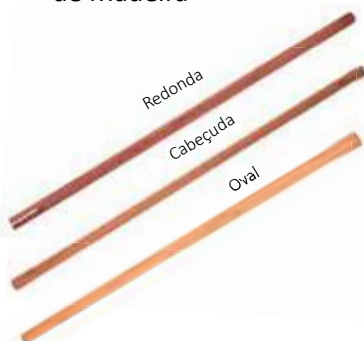

Código	Descrição	Embalagem
1348	Redonda	12 uni.
13557	Cabeçuda	12 uni.
17565	Oval	12 uni.

**Cabo para Picareta  
de Madeira**



Código	Descrição	Embalagem
1349		06 uni.

**Cabo para Ancinho  
de Madeira**



Código	Descrição	Embalagem
7291		12 uni.

**Cabo para Machado  
de Madeira**



Código	Descrição	Embalagem
1640		12 uni.

**Cabo para Martelo  
de Madeira**



Código	Descrição	Embalagem
2724		12 uni.

**Cabo para Marreta  
de Madeira**



Código	Descrição	Embalagem
13251	60cm	12 uni.
13252	80cm	12 uni.



# ELÉTRICO



## ECONOMIA E PRATICIDADE



**Chuveiro Corona  
Ducha SS 3T**

Código	Descrição	Embalagem
16212	5400w/127v	30 uni.
1068	5200w/220v	30 uni.



**Chuveiro Gorducha  
4T**

Código	Descrição	Embalagem
16993	5450w/127v	10 uni.
16994	5500w/220v	10 uni.



**Chuveiro Hydra  
Eletrônico ND**

Código	Descrição	Embalagem
15253	5500w/127v	05 uni.
5217	7700w/220v	05 uni.



**Chuveiro Hydra  
Eletrônico Optima**

Código	Descrição	Embalagem
8249	7700w/220v	03 uni.



**Chuveiro Hydra  
Minha Ducha 4T**

Código	Descrição	Embalagem
16259	6200w/220v	30 uni.



**Chuveiro Hydra  
Eletrônico Fit**

Código	Descrição	Embalagem
10344	6800w/220v	06 uni.



**Chuveiro Hydra  
Spot 8T**

Código	Descrição	Embalagem
14399	5500w/127v	08 uni.
6608	6800w/220v	08 uni.



**Chuveiro Hydra  
Optima 8T**

Código	Descrição	Embalagem
10408	7700w/220v	03 uni.



**127v**

**Torneira Hydra Lumen**  
**Eletrônica**

Código	Descrição	Embalagem
15255	5500w/127v	04 uni.



**Torneira Hydra Lumen**  
**Eletrônica**

Código	Descrição	Embalagem
7057	5500w/220v	04 uni.



**Torneira Hydra Hydralar**  
**4T**

Código	Descrição	Embalagem
16217	5500w/127v	04 uni.
11317	5500w/220v	04 uni.



**Torneira Hydra Slim Preta**  
**4T**

Código	Descrição	Embalagem
15664	5500w/220v	06 uni.



**Torneira Hydra Slim**  
**4T**

Código	Descrição	Embalagem
16216	5500w/127v	06 uni.
10407	5500w/220v	06 uni.



**Torneira Hydralar**  
**4T - Bancada**

Código	Descrição	Embalagem
15752	5500w/220v	04 uni.



## Resistência Corona Ducha SS 3T



Código	Descrição	Embalagem
16256	5400w/127v	20 uni.
2596	5200w/220v	20 uni.

## Resistência Gorducha 4T



Código	Descrição	Embalagem
16992	5450w/127v	10 uni.
16991	5500w/220v	10 uni.

## Resistência Hydra Optima



Código	Descrição	Embalagem
<b>ND/OPTIMA</b>		
15594	5500w/127v	06 uni.
<b>OPTIMA ELETRÔNICA</b>		
19105	7700w/220v	06 uni.

**Compatível com:**  
 -Ducha Eletrônica Optima  
 -Ducha Eletrônica Optima Turbo  
 -Ducha Eletrônica Optima Filter  
 -Ducha Optima Music & Music Turbo  
 -Ducha Optima Star & Star Turbo  
 -Ducha Star Music & Star Music Turbo

## Resistência Hydra ND



Código	Descrição	Embalagem
16173	5500w/127v	06 uni.
16056	7700w/220v	06 uni.

**Compatível com:**  
 -Ducha Eletrônica ND

## Resistência Hydra 8T



Código	Descrição	Embalagem
10409	6800w/220v	06 uni.
16922	7700w/220v	10 uni.

**Compatível com:**  
 -Optima 8T  
 -Ducha 8T  
 -Optima 8T Turbo

## Resistência Hydra Hit/Revitalizada Eletrônica



Código	Descrição	Embalagem
2826	7500w/220v	06 uni.

**Compatível com:**  
 -Ducha Eletrônica Hit

## Resistência Hydra Minha Ducha 4T



Código	Descrição	Embalagem
16377	6200w/220v	10 uni.

**Compatível com:**  
 -Minha Ducha 4T

## Resistência Hydra Spot 8T



Código	Descrição	Embalagem
14509	5500w/127v	05 uni.
6924	6800w/220v	05 uni.

**Compatível com:**  
 -Ducha Multitemperatura Spot 8T

## Resistência Hydra Fit



Código	Descrição	Embalagem
10410	6800w/220v	06 uni.

**Compatível com:**  
 -Ducha Fit Eletrônica

## Resistência Hydra Torneira Lumen



Código	Descrição	Embalagem
16214	5500w/127v	04 uni.
8251	5500w/220v	04 uni.

## Resistência Hydra Torneira Slim 4T



Código	Descrição	Embalagem
16215	5500w/127v	06 uni.
10523	5500w/220v	06 uni.

## Resistência Hydra Torneira Hydralar 4T



Código	Descrição	Embalagem
16213	5500w/127v	10 uni.
12196	5500w/220v	10 uni.

# DUCHAS E TORNEIRAS ENERBRAS

Conforto e praticidade para a sua família

## Chuveiro Enerducha 3T



Código	Descrição	Embalagem
16957	5500w/127v	10 uni.
16956	5500w/220v	10 uni.

## Chuveiro Enerducha 4T



Código	Descrição	Embalagem
16959	5500w/127v	10 uni.
16958	6800w/220v	10 uni.

## Chuveiro Enerbanho 4T



Código	Descrição	Embalagem
17363	5500w/127v	10 uni.
16960	6800w/220v	10 uni.

## Torneira Elétrica Plus 4T



Código	Descrição	Embalagem
16964	4800w/127v	10 uni.
16963	5500w/220v	10 uni.

# RESISTÊNCIAS

## Resistência Enerducha 3T



Código	Descrição	Embalagem
16949	5500w/127v	10 uni.
16948	5500w/220v	10 uni.

## Resistência Enerducha 4T



Código	Descrição	Embalagem
16951	5500w/127v	10 uni.
16950	6800w/220v	10 uni.

## Resistência E-Litt



Código	Descrição	Embalagem
16953	7500w/220v	10 uni.

## Resistência E-Lev



Código	Descrição	Embalagem
16954	7500w/220v	10 uni.

## Resistência Enerbanho 4T



Código	Descrição	Embalagem
17364	5500w/127v	10 uni.
16952	6800w/220v	10 uni.

## Resistência Torneira Plus



Código	Descrição	Embalagem
16955	4800w/127v	10 uni.
16965	5500w/220v	10 uni.



## CHUVEIROS



### Chuveiro Top Jet

Eletrônico

Código	Descrição	Embalagem
14423	7500w/220v	04 uni.

Multitemperaturas 4T

Código	Descrição	Embalagem
16221	5500w/127v	04 uni.
16089	7500w/220v	04 uni.

### Chuveiro Maxi Ducha

3T

Código	Descrição	Embalagem
15252	5500w/127v	21 uni.
1069	5500w/220v	21 uni.

### Chuveiro Bella Ducha

4T

Código	Descrição	Embalagem
16220	5500w/127v	04 uni.
15631	6800w/220v	04 uni.

### Chuveiro Top Jet Turbo

Eletrônico - com Pressurizador



Código	Descrição	Embalagem
18586	7500w/220v	04 uni.

### Chuveiro Advanced

Eletrônico



Código	Descrição	Embalagem
17342	5500w/127v	05 uni.
17341	7500w/220v	05 uni.

### Chuveiro Loren Shower

Eletrônico



Código	Descrição	Embalagem
17096	5500w/127v	10 uni.
17095	7500w/220v	10 uni.

### Chuveiro Acqua - Eletrônico - 7800W/220v (Branco)

**STAR**



Código	Descrição	Embalagem
17340		02 uni.

**STORM**



Código	Descrição	Embalagem
17338		02 uni.

**DUO**



Código	Descrição	Embalagem
17339		02 uni.



# TORNEIRAS ELÉTRICAS

**Torneira Easy**
**4T**

Código	Descrição	Embalagem
15632	4800w/127v	05 uni.
10078	5500w/220v	05 uni.

**Torneira Elétrica Versátil**
**4T**

Código	Descrição	Embalagem
16222	4500w/127v	04 uni.
16090	5500w/220v	04 uni.

**Torneira Maxi**
**3T**

Código	Descrição	Embalagem
3809	5500w/220v	04 uni.

**Aquecedor de Água Versátil**
**3T**

Código	Descrição	Embalagem
18966	5500w/220v	04 uni.

**Ducha Higiênica**
**3T**

Código	Descrição	Embalagem
18056	4300w/220v	04 uni.



## RESISTÊNCIAS

Emb.: 16 uni.

**(3056-E/3056-F)**

Código	Descrição
17344	5500w/127v
14915	7500w/220v

Emb.: 24 uni.

**Loren Ultra (065-A)**

Código	Descrição
15257	5500w/127v
14489	5500w/220v

Emb.: 12 uni.

**Bella Ducha Ultra**

Código	Descrição
16330	5500w/127v
16329	6800w/220v

Emb.: 10 uni.

**Loren Shower**

Código	Descrição
30651 / 3065M	
17098	5500w/127v
17097	7500w/220v

Emb.: 25 uni.

**Acqua Eletrônico**

Código	Descrição
3065-B	
17343	7800w/220v

Emb.: 16 uni.

**(3056-A)**

Código	Descrição
1256	6800w/220v

Emb.: 25 uni.

**(055-A)**

Código	Descrição
15256	5500w/127v
8172	5500w/220v

Emb.: 25 uni.

**(3056-P1/3056-P2)**

Código	Descrição
16223	4800w/127v
10503	5500w/220v

Emb.: 08 uni.

**Ducha Higiênica (400 E)**

Código	Descrição
18057	4300w/220v

Emb.: 08 uni.

**Aquecedor Versátil (755 G)**

Código	Descrição
18967	5500w/220v



## CHUVEIRO FAME SUPER DUCHA 4T

**Seletor de temperaturas com exclusiva  
isolação:** Maior segurança.

**Maior rapidez e facilidade na troca da Resis-  
tência,** com exclusivo sistema de encaixe, que  
garante perfeito contato elétrico.

**Diafragma de última geração:** maior precisão  
no acionamento com durabilidade ainda maior.

**Conjunto de contatos elétricos super refor-  
çados** garantindo mais segurança.

**Crivo exclusivo:** jato de água mais amplo,  
proporcionando maior conforto e prazer.



Código	Descrição	Embalagem
10466	5400w/127v	16 uni.
10352	6800w/220v	16 uni.



### Torneira Elétrica Elegance

4T - Branca

Código	Descrição	Embalagem
18429	5400w/220v	02 uni.
19228	6800w/220v	02 uni.



### Torneira Fame Bica Alta

3T

Código	Descrição	Embalagem
10468	5400w/220v	02 uni.



### Aquecedor de Água Fame

1T

Código	Descrição	Embalagem
12464	5400w/220v	02 uni.



### Resistência Fame Vida Longa (4T)

Código	Descrição	Embalagem
18430	5400w/127v	12 uni.
10353	6800w/220v	12 uni.

**Compatível com:**  
-Ducha KiBanho 4T  
-Super Ducha 4T  
-Banho Nosso 4T  
-Ducha Evidence 4T  
-Ducha Elegance 4T  
-Ducha Original 4T  
-Ducha Original Jato Forte 4T



### Resistência Fame (DV/PR)

Código	Descrição	Embalagem
10471	5400w/220v	10 uni.

**Compatível com:**  
-Ducha SD  
-Ducha JDI  
-Ducha JDII  
-Banho JF  
-Kibanho  
-Banho Nosso  
-Torn. Bica Reta e Móvel



### Resistência Fame (NSD3)

Código	Descrição	Embalagem
13539	5400w/220v	12 uni.

**Compatível com:**  
-KiBanho 3T  
- Super Ducha 3T



### Resistência Fame para Aquecedor

Código	Descrição	Embalagem
12465	5400w/220v	10 uni.

**Compatível com:**  
-Aquecedor de Água Fame



**Chuveiro Nova Ducha**

**3T**

Código	Descrição	Embalagem
8645	5500w/127v	24 uni.
1070	5500w/220v	24 uni.



**Chuveiro Banho Quente**

**Preto 4T**

Código	Descrição	Embalagem
19454	5500w/127v	04 uni.
19398	7000w/220v	04 uni.



**Branco 3T**

Código	Descrição	Embalagem
18403	5500w/127v	04 uni.
18402	5500w/220v	04 uni.

**Branco 4T**

Código	Descrição	Embalagem
19367	5500w/127v	24 uni.
19368	7000w/220v	24 uni.



**SINTEX: PRODUZINDO A SENSÇÃO DE BEM-ESTAR DESDE 1942**



**Chuveiro Top Banho**

**4T**

Código	Descrição	Embalagem
12742	6500w/220v	04 uni.



**Chuveiro Top Banho 4T Preto (Black Piano)**

Código	Descrição	Embalagem
19043	7000w/220v	06 uni.



**Torneira Bica Baixa**

**3T**

Código	Descrição	Embalagem
12452	4400w/220v	04 uni.



**Ducha Salão/Barbearia**

**3T**

Código	Descrição	Embalagem
17765	4400w/220v	01 uni.



**Resistência Sintex**

**3T**

Código	Descrição	Embalagem
8646	5500w/127v	12 uni.
1990	5500w/220v	12 uni.

**Compatível com:**  
-Nova Ducha 3T



**Resistência Top Banho**

**4T**

Código	Descrição	Embalagem
18931	5500w/127v	06 uni.
18930	7000w/220v	06 uni.

**Compatível com:**  
-Nova Ducha 3T



**Resistência Sintex Torneira (3T/R244)**

Código	Descrição	Embalagem
12973	4400w/220v	12 uni.

**Compatível com:**  
-Torneira Elétrica Bica Baixa 3T Sintex  
-Ducha Salão/Barbearia



**Ducha Sintex Pet Shop**

**4T**

Código	Descrição	Embalagem
18987	5500w/127v	01 uni.
18986	7000w/220v	01 uni.



**Chuveiro Zagonel Linea  
3T**



Código	Descrição	Embalagem
16125	5500w/220v	12 uni.
16126	5000w/127v	12 uni.

**Chuveiro Zagonel Ideale  
Plus 4T**



Código	Descrição	Embalagem
16127	6800w/220v	12 uni.

**Chuveiro Sublime  
Eletrônico**



Código	Descrição	Embalagem
17021	7500w/220v	06 uni.

**Chuveiro Ducha Move  
Eletrônico**



Código	Descrição	Embalagem
19172	7500w/220v	01 uni.

**Chuveiro Ducha Moment  
Eletrônico**



Código	Descrição	Embalagem
19170	7500w/220v	01 uni.

**Torneira Elétrica Luna  
4T - Branca**



Código	Descrição	Embalagem
18431	5500w/220v	01 uni.

**Torneira Elétrica Prima  
Eletrônica 5500W - 220v**



Código	Descrição	Embalagem
17020	Branca	06 uni.
17373	Preta	06 uni.

**Conector de Fio**



Código	Descrição	Embalagem
18110	1,5mm-10mm	10 uni.

**Resistência**

**Moment/Sublime/Move**



Código	Descrição	Embalagem
19174	7500w/220v	01 uni.

**Resistência Linea  
3T**



Código	Descrição	Embalagem
16129	5500w/220v	12 uni.
16131	5000w/127v	12 uni.

**Resistência Ideale  
Plus 4T**



Código	Descrição	Embalagem
16132	6800w/220v	12 uni.

**Resistência  
Torneira Prima**



Código	Descrição	Embalagem
17372	5500w/220v	24 uni.

**Resistência  
Torneira Luna**



Código	Descrição	Embalagem
18707	5500w/220v	01 uni.

### 4T0268



Código	Descrição	Embalagem
13009	6800w/220v	12 uni.

### Resistência Pratimix Tipo: Lorenducha 4T

Lorenzetti:  
 \* Lorenducha (Tradicional)  
 \* Jet Set (4 Temperaturas)  
 \* J. Control (Multi. Temp.)

# SOLUÇÕES EM RESISTÊNCIAS

### 3T0255



Código	Descrição	Embalagem
11079	5500w/220v	12 uni.

### Resistência Pratimix Tipo: Maxxi Ducha 3T

Lorenzetti: \* Mx. Banho \* Mx. Ducha  
 \* Big Banho \* Bello Banho \* Jet Set 3  
 \* Bella Ducha \* Relax Luxo \* Relax  
 3Temp  
 \* Tom. Clean \* Tom. T-43 \* Mx.  
 Torneira

Astra: \* Art Banho \* Astra Ducha  
 \* Divina Ducha \* Torneira Elétrica \*  
 Única

Cardal: \* Suprema \* Compacta \*  
 Suprema Plus

### LT0255



Código	Descrição	Embalagem
11095	5500w/220v	12 uni.

### Resistência Pratimix Tipo: Torneira Loren Easy

Lorenzetti:  
 \* Torneira Elétrica Loren Easy

### LDF0268/LD0275



Código	Descrição	Embalagem
15448	6800w/220v	12 uni.
13014	7500w/220v	12 uni.

### Resistência Pratimix Tipo: Duo Shower

Lorenzetti:  
 LDF0268 (15448)  
 \* DUO Shower FLEX  
 \* DUO Shower Turbo FLEX

LD0275 (13014)  
 \* Duo Shower (Multitemperaturas)  
 \* Duo Shower (Eletrônica Plus)  
 \* Duo Shower Turbo  
 (Multitemperaturas)  
 \* Duo Shower Turbo (Eletrônica Plus)  
 \* Duo Shower (Eletrônica)  
 \* Duo Shower Turbo (Eletrônica)

### LA0264



Código	Descrição	Embalagem
13013	6400w/220v	12 uni.

### Resistência Pratimix Tipo: Aquecedor Versátil 3T

Lorenzetti:  
 \* Aquecedor Versátil

### ADV0275



Código	Descrição	Embalagem
13010	7500w/220v	12 uni.

### Resistência Pratimix Tipo: Advanced

Lorenzetti:  
 \* Ducha Advanced  
 \* Ducha Advanced Turbo  
 \* Ducha Top Jet

### ADVE0275



Código	Descrição	Embalagem
11081	7500w/220v	12 uni.

### Resistência Pratimix Tipo: Advanced Eletrônica

Lorenzetti:  
 \* Ducha Advanced Eletrônica  
 \* Ducha Advanced Turbo Eletrônica  
 \* Ducha Top Jet Eletrônica

**ZM0275**

**Resistência Pratinix Tipo:  
Zagonel Master s/ Suporte**



Zagonel:  
\* Zagonel Eletrônica Master

Código	Descrição	Embalagem
13018	7500w/220v	12 uni.

**ZL0255**

**Resistência Pratinix Tipo:  
Zagonel Linea 3T**



Zagonel:  
\* Zagonel Linea 3T

Código	Descrição	Embalagem
13017	5500w/220v	12 uni.

**FA0255**

**Resistência Pratinix Tipo:  
Fame 3T**



Fame:  
\* Ki Banho \* Ducha JD \* Ducha JDI  
\* B. Nosso \* Torneira Elétrica

Código	Descrição	Embalagem
11090	5400w/220v	12 uni.

**FQK0268**

**Resistência Pratinix Tipo:  
Fame Quattro/Nova Kibanho 4T**



Fame:  
\* Nova Ducha Kibanho 4T  
\* Super Ducha Quattro  
\* Banho Nosso Quattro  
\* Ducha Original Quattro  
\* Ducha Original Jato Forte  
\* Quatro 4T

Código	Descrição	Embalagem
13997	6800w/220v	12 uni.

**SI0255**

**Resistência Pratinix Tipo:  
Nova Ducha**



Sintex:  
\* Nova Ducha \* Torneira Elétrica  
\* Top Banho Circle  
\* Ducha Nova Premium 3T

Código	Descrição	Embalagem
11097	5500w/220v	12 uni.

**ENP0254**

**Resistência Pratinix Tipo:  
Enerducha Plus**



Enerbras:  
\* Enerducha Plus

Código	Descrição	Embalagem
15762	5400w/220v	12 uni.

**SDE0265**

**Resistência Pratinix Tipo:  
Sintex Ducha Eletrônica 4T**



Sintex:  
\* Ducha Eletrônica

Código	Descrição	Embalagem
14001	6500w/220v	12 uni.

**CO0255**

**Resistência Pratinix Tipo:  
Corona SS**



Hydra Corona:  
\* Ducha SS  
\* Ducha SS Ballerina

Código	Descrição	Embalagem
11088	5400w/220v	12 uni.



### LBS0268

#### Resistência Pratimix Tipo Bella Ducha 4T



Lorenzetti:  
\* Lorenzetti Bella Ducha 4T  
\* Lorenzetti Ducha Fashion

Código	Descrição	Embalagem
15149	6800w/220v	12 uni.

### TSE0277 (12335) c/ suporte TS0277 (11103) s/ suporte



#### Resistência Pratimix Tipo: ND Eletrônica

Hydra Thermosystem:  
\* ND Eletrônica  
\* Filter Eletrônica  
\* ND Eletrônica Turbo  
\* Eletrônica Optima  
\* Eletrônica Optima c/ filtro

Código	Descrição	Embalagem
12335	7700w/220v	12 uni.

### THS0275

#### Resistência Pratimix Tipo: Hit Eletrônica



Hydra Thermosystem:  
\* Ducha Eletrônica Hit

Código	Descrição	Embalagem
11099	7500w/220v	12 uni.

### HYF0255

#### Resistência Pratimix Tipo: Hydra Fit Eletrônica



Hydra Thermosystem:  
\* Ducha Eletrônica Fit

Código	Descrição	Embalagem
13999	6800w/220v	12 uni.

### TS80275

#### Resistência Pratimix Tipo: Hydra 8T



Hydra Thermosystem:  
\* Ducha Multitemperatura 8T  
\* Multitemperatura Optima 8T  
\* Multitemperatura Optima 8T Turbo

Código	Descrição	Embalagem
11101	7500w/220v	12 uni.

### LJ0278

#### Resistência Pratimix Tipo: Jet Turbo



Lorenzetti:  
\* Jet Turbo (Multitemperaturas, 4x4 temperaturas, ducha eletrônica)  
\* Jet Master (Multitemperaturas, 4x4 temperaturas, ducha eletrônica)  
\* Jet Control (Eletrônica)

Código	Descrição	Embalagem
13016	7800w/220v	12 uni.

### LDH0243

#### Resistência Pratimix Tipo: Ducha Higiênica 3T



Lorenzetti:  
\* Ducha Higiênica

Código	Descrição	Embalagem
13015	4300w/220v	12 uni.

### CO4T0254

#### Resistência Pratimix Tipo: Corona Ballerina 4T



Hydra Corona:  
\* Corona 4T

Código	Descrição	Embalagem
13012	5400w/220v	12 uni.

**CMB0275**

Resistência Pratimix Tipo:  
Mega Banho 4T



Hydra Corona:  
\* Mega Banho 4T

Código	Descrição	Embalagem
13011	7500w/220v	12 uni.

**FEE0268**

Resistência Pratimix Tipo:  
Fame Ducha Elegance/  
Evidence Eletrônica



Fame:  
\* Ducha Elegance e  
Evidence Eletrônica

Código	Descrição	Embalagem
13995	6800w/220v	12 uni.

**FDE0268**

Resistência Pratimix Tipo:  
Fame Super Ducha  
Eletrônica



Fame:  
\* Super Ducha Eletrônica

Código	Descrição	Embalagem
13994	6800w/220v	12 uni.

**FSD0254**

Resistência Pratimix Tipo:  
Fame Super Ducha 3T



Fame:  
\* Clima Frio para Nova Ducha  
Kibanho 3T- Super Ducha 3T

Código	Descrição	Embalagem
13998	5400w/220v	12 uni.

**FEV0268**

Resistência Pratimix Tipo:  
Fame Ducha  
Elegance/Evidence 4T



Fame:  
\* Super Ducha Eletrônica

Código	Descrição	Embalagem
13996	6800w/220v	12 uni.

**SCI0265**

Resistência Pratimix Tipo:  
Sintex Ducha Top Circle 4T



Sintex:  
\* Ducha Top Banho Circle 4T

Código	Descrição	Embalagem
13993	6500w/220v	12 uni.

**CG0254/CG4T0257**

Resistência Pratimix Tipo:  
Gorducha



Hydra Corona:  
\* 11083- Gorducha 3T (CG0254)  
\* 11085- Gorducha 4T (CG4T0257)

Código	Descrição	Embalagem
11083	5400w/220v	12 uni.
11085	5700w/220v	12 uni.

**ZS0275**

Resistência Pratimix Tipo:  
Zagonel Sublime



Zagonel:  
\* Ducha Eletrônica Sublime Black  
\* Ducha Eletrônica Move  
\* Ducha Sublime

Código	Descrição	Embalagem
16258	7500w/220v	12 uni.

## WAGO

### CONECTORES DE FIO

Emenda Elétrica Rápida e Perfeita  
Conexão Automática WAGO

- Economia de tempo.
- Redução de custos.
- Segurança.
- Versatilidade.

#### fio em linha



Código	Descrição	Embalagem
18706	4mm	100 uni.

#### para 02 polos



Código	Descrição	Embalagem
15048	04mm	100 uni.

#### para 03 polos



Código	Descrição	Embalagem
15049	04mm	50 uni.

#### para 05 polos



Código	Descrição	Embalagem
15050	04mm	25 uni.

#### para 02 polos



Código	Descrição	Embalagem
15051	06mm	50 uni.

#### para 03 polos



Código	Descrição	Embalagem
15052	06mm	30 uni.

#### para 05 polos



Código	Descrição	Embalagem
15054	06mm	15 uni.

## FIOLUX

### Extensão Tripla 2P 2,00x0,75

#### Branca



Código	Descrição	Embalagem
17585	2m	30 uni.
17587	3m	30 uni.
17589	5m	30 uni.
17591	10m	20 uni.

#### Preta



Código	Descrição	Embalagem
17584	2m	30 uni.
17586	3m	30 uni.
17588	5m	30 uni.
17590	10m	20 uni.

### Extensão Tripla 2P+T 3,00x0,75

#### Branca



Código	Descrição	Embalagem
17593	2m	30 uni.
17595	3m	30 uni.
17597	5m	20 uni.
17599	10m	20 uni.

#### Preta



Código	Descrição	Embalagem
17592	2m	30 uni.
17594	3m	30 uni.
17596	5m	20 uni.
17598	10m	20 uni.



### Filtro de Linha

Código	Descrição	Embalagem
17573	3 Tomadas	50 uni.
17574	4 Tomadas	50 uni.
17575	5 Tomadas	50 uni.
17576	6 Tomadas	50 uni.



### Transformador Tecno 2P+T Bivolt

Código	Descrição	Embalagem
17577	500 VA	05 uni.
17578	1010 VA	05 uni.
17579	1500 VA	05 uni.
17580	2000 VA	05 uni.
17581	3000 VA	04 uni.
17582	5000 VA	04 uni.
17583	7000 VA	03 uni.



## FOX LUX

### Suporte Abajur Base E-27



Código	Descrição	Embalagem
10327	Preto	20 uni.

### Fita Autofusão Elétrica (19mm)



Código	Descrição	Embalagem
13059	2m	10 uni.
13057	5m	12 uni.
13058	10m	12 uni.

### Luz de Inspeção p/ Bateria LED (3 Pilhas AA)



Código	Descrição	Embalagem
14008	3W	02 uni.

### Filtro de Linha



Código	Descrição	Embalagem
19351	3 tomadas 1m	05 uni.
19352	4 tomadas 1m	05 uni.
19349	5 tomadas 1m	05 uni.
19350	6 tomadas 1m	05 uni.
19353	6 tomadas 3m	05 uni.

### Plafonieri Porcelana Com Soquete



Código	Descrição	Embalagem
19280	Branco	01 uni.

### Campainha Musical Elétrica - sem Fio



Código	Descrição	Embalagem
17159		12 uni.

## PEXCEL

### Campainha Cigarra Branca Redonda/Externa



Código	Descrição	Embalagem
7778	Bivolt	06 uni.

### Campainha Cigarra Embutir



Código	Descrição	Embalagem
7777	Branca	06 uni.

### Campainha Musical "Dim-Dom"



Código	Descrição	Embalagem
6047	220V	06 uni.

### Luz Inspeção p/ Bateria Sup. para Lâmpada E-27 Cabo 5 metros



Código	Descrição	Embalagem
7779	12v	04 uni.



**1,50mm - Rolo 100m**

Código	Descrição	Embalagem
15258	Amarelo	01 uni.
15259	Azul	01 uni.
15260	Preto	01 uni.
15261	Verde	01 uni.
15262	Vermelho	01 uni.

**Fio Flexível PVC**

**2,50mm - Rolo 100m**

Código	Descrição	Embalagem
17483	Amarelo	01 uni.
15263	Azul	01 uni.
15264	Branco	01 uni.
15265	Preto	01 uni.
15266	Verde	01 uni.
15267	Vermelho	01 uni.



**4,00mm - Rolo 100m**

Código	Descrição	Embalagem
15268	Azul	01 uni.
15269	Branco	01 uni.
15270	Preto	01 uni.
15271	Verde	01 uni.
15272	Vermelho	01 uni.

**6,00mm - Rolo 100m**

Código	Descrição	Embalagem
15273	Azul	01 uni.
15274	Preto	01 uni.
15275	Verde	01 uni.
15276	Vermelho	01 uni.

**10,00mm - Rolo 100m**

Código	Descrição	Embalagem
15277	Azul	01 uni.
15410	Branco	01 uni.
15278	Preto	01 uni.
15279	Verde	01 uni.
15280	Vermelho	01 uni.



**1,50mm - Rolo 100m**

Código	Descrição	Embalagem
15285	Azul	01 uni.
15286	Preto	01 uni.
15287	Verde	01 uni.
15288	Vermelho	01 uni.

**Fio Sólido PVC**

**2,50mm - Rolo 100m**

Código	Descrição	Embalagem
15289	Azul	01 uni.
15290	Branco	01 uni.
15291	Preto	01 uni.
15292	Verde	01 uni.
15293	Vermelho	01 uni.



**4,00mm - Rolo 100m**

Código	Descrição	Embalagem
15294	Azul	01 uni.
15295	Preto	01 uni.
15296	Verde	01 uni.
15297	Vermelho	01 uni.

**6,00mm - Rolo 100m**

Código	Descrição	Embalagem
15298	Azul	01 uni.
15299	Branco	01 uni.
15300	Preto	01 uni.
15301	Verde	01 uni.
15302	Vermelho	01 uni.

**10,00mm - Rolo 100m**

Código	Descrição	Embalagem
15303	Azul	01 uni.
15409	Branco	01 uni.
15304	Preto	01 uni.
15305	Verde	01 uni.
15306	Vermelho	01 uni.



**Fio Paralelo  
Rolo 100m**

Código	Descrição	Embalagem
15281	2x1,00mm	01 uni.
15282	2x1,50mm	01 uni.
15283	2x2,50mm	01 uni.
15284	2x4,00mm	01 uni.



**Fio Cabo PP Preto  
Preto - Bifásico**

Código	Descrição	Embalagem
17365	2x1,00mm	01 uni.
16792	2x1,50mm	01 uni.
16793	2x2,50mm	01 uni.
16794	2x4,00mm	01 uni.



**Fio Flexível 7 Pernas HEPR  
1 kV - Preto (Rolo 100m)**

Código	Descrição	Embalagem
18954	10mm	01 uni.
18955	16mm	01 uni.
18956	25mm	01 uni.



**Fio Flexível 7 Pernas BWF  
750 V - Preto (Rolo 100m)**

Código	Descrição	Embalagem
18957	10mm	01 uni.
18958	16mm	01 uni.
18959	25mm	01 uni.



### Fio Flexível

Rolo 100m	1,5mm	2,5mm	4,0mm	6,0mm	10,0mm
	Código Descrição	Código Descrição	Código Descrição	Código Descrição	Código Descrição
	17921 Amarelo	17927 Amarelo	17930 Azul	17934 Azul	17939 Azul
	17918 Azul	17924 Azul	17929 Branco	18120 Branco	17938 Branco
	18119 Branco	17923 Branco	17928 Preto	17933 Preto	17937 Preto
	17917 Preto	17922 Preto	17932 Verde	17936 Verde	17941 Verde
	17920 Verde	17926 Verde	17931 Vermelho	17935 Vermelho	17940 Vermelho
	17919 Vermelho	17925 Vermelho			



### Fio Sólido

Rolo 100m	1,5mm	4,0mm	6,0mm	10,0mm
	Código Descrição	Código Descrição	Código Descrição	Código Descrição
	17896 Verde	17903 Azul	17908 Azul	17913 Azul
		17902 Preto	17907 Branco	17912 Branco
		17905 Verde	17906 Preto	17911 Preto
		17904 Vermelho	17910 Verde	17915 Verde
			17909 Vermelho	17914 Vermelho

### Fio Paralelo Branco

Rolo 100m



Código	Descrição
17942	2x0,75mm
17943	2x1,00mm
17944	2x1,50mm
17945	2x2,50mm
17946	2x4,00mm

### Fio Cabo PP Preto

Rolo 100m



Código	Descrição
17947	2x1,00mm
17948	2x1,50mm
17949	2x2,50mm
17950	2x4,00mm
17951	3x1,50mm
17952	3x2,50mm



## Fio Flexível PVC

### 1,50mm

Código	Descrição	Embalagem
12380	Amarelo	Rolo 100m
8225	Azul	Rolo 100m
15695	Branco	Rolo 100m
8226	Verde	Rolo 100m
8227	Preto	Rolo 100m
9378	Vermelho	Rolo 100m



### 2,50mm

Código	Descrição	Embalagem
8228	Azul	Rolo 100m
8229	Verde	Rolo 100m
8230	Preto	Rolo 100m
8256	Vermelho	Rolo 100m
11572	Branco	Rolo 100m

### 4,00mm

Código	Descrição	Embalagem
8231	Azul	Rolo 100m
8232	Verde	Rolo 100m
8233	Preto	Rolo 100m
10502	Vermelho	Rolo 100m
13604	Branco	Rolo 100m

### 6,00mm

Código	Descrição	Embalagem
8234	Azul	Rolo 100m
16373	Branco	Rolo 100m
8235	Verde	Rolo 100m
8236	Preto	Rolo 100m
10361	Vermelho	Rolo 100m

### 10,00mm

Código	Descrição	Embalagem
9266	Azul	Rolo 100m
16374	Branco	Rolo 100m
7941	Verde	Rolo 100m
7942	Preto	Rolo 100m
12379	Vermelho	Rolo 100m



## Fio Cabo PP (Preto)

### Preto

Código	Descrição	Embalagem
6892	2x1,50mm	Rolo 100m
6889	2x2,50mm	Rolo 100m
7088	2x4,00mm	Rolo 100m



## Fio Paralelo

Código	Descrição	Embalagem
1834	2x1,00mm	Rolo 100m
1835	2x1,50mm	Rolo 100m
1836	2x2,50mm	Rolo 100m
5270	2x4,00mm	Rolo 100m



## FOXLUX

## Fio Bicolor

### 1,00mm

Código	Descrição	Embalagem
13780		Rolo 100m



## POLICORDA

## Passa Fio

### com Alma de Aço

Código	Descrição	Embalagem
18095	10m	30 uni.
18096	15m	20 uni.
18097	20m	10 uni.
18098	30m	10 uni.



## TORALF

## Passa Fio

### com Alma de Aço

Código	Descrição	Embalagem
12791	20m	06 uni.



## FOXLUX

## Fio Cristal

### 1,00mm

Código	Descrição	Embalagem
13779		Rolo 100m



## Fio Elétoplástico para Cerca Elétrica



Código	Descrição	Embalagem
12921	250m	10 uni.
12922	500m	10 uni.



## Fio Eletroplástico



Código	Descrição	Embalagem
15402	250m	32 uni.
15403	500m	16 uni.



## Eletrificador de Cerca

### Bivolt Automático



Código	Descrição	Embalagem
19369	2,5J 30km	01 uni.
19670	4,5J 50km	01 uni.
19371	7J 80km	01 uni.



### Isolador Terminal p/ Porteira (c/ mola 6m)



Código	Descrição	Embalagem
12957		02 uni.

### Isolador Castanha Plástico



Código	Descrição	Embalagem
12952	Preto	50 uni.

### Isolador Tipo W para Cerca Elétrica (50 pçs)



Código	Descrição	Embalagem
17356	Preto	10 uni.
17357	Amarelo	10 uni.

### Isolador Gancho Curto Plástico



Código	Descrição	Embalagem
12956	Preto	50 uni.

### Isolador Roldana Prego Plástico (Preto)



Código	Descrição	Embalagem
12953	30x30	Pct. 100 uni.
14737	36x36	Pct. 50 uni.

### Isolador Roldana Prego Plástico (Amarelo)

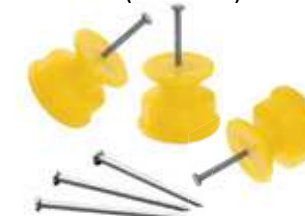

Código	Descrição	Embalagem
19395	36x36	Pct. 50 uni.

## Haste Terra Cobreada



Código	Descrição	Embalagem
16088	1m 3/8"x9.5mm	10 uni.
11959	2m 3/8"x9.5mm	10 uni.
2026	2m 1/2"x10mm	10 uni.
10422	2m 5/8"x12.7mm	10 uni.

## Conector Haste Terra



Código	Descrição	Embalagem
1838	1/2"	100 uni.
14929	5/8"	100 uni.

## Caixa de Aterramento

19x23cm



Código	Descrição	Embalagem
2167		06 uni.

### Suporte Fixo Porcelana



Código	Descrição	Embalagem
9157		10 uni.

### Suporte para Plafon Porcelana Reto



Código	Descrição	Embalagem
12960		25 uni.

### Tomada Porcelana Mono/380v



Código	Descrição	Embalagem
10390	25A	10 uni.
8280	30A	10 uni.

### Tomada Porcelana Trifásica/380v



Código	Descrição	Embalagem
8281	30A	10 uni.

### Plugue Porcelana Mono/380v



Código	Descrição	Embalagem
10403	25A	10 uni.
8282	30A	10 uni.

### Plugue Porcelana Trifásico/380v



Código	Descrição	Embalagem
8283	30A	10 uni.

### Conector Isolador para 2 Polos (06mm)



Código	Descrição	Embalagem
10226	25A/600V	10 uni.

### Conector Isolador para 2 Polos (16mm)



Código	Descrição	Embalagem
8284	50A/600V	10 uni.

### Conector Isolador para 3 Polos (06mm)



Código	Descrição	Embalagem
10227	25A/600V	10 uni.

### Isolador Tipo Castanha Porcelana



Código	Descrição	Embalagem
5498	60x40mm	10 uni.

### Isolador Tipo Olhal Rosca Soberba 5/16"



Código	Descrição	Embalagem
14788	70x50x38mm	12 uni.

### Isolador Tipo Roldana



Código	Descrição	Embalagem
12283	72x72mm	10 uni.

## Disjuntores

### Mono - NEMA



Código	Descrição	Embalagem
16831	1x10A	12 uni.
16832	1x15A	12 uni.
16833	1x20A	12 uni.
16709	1x25A	12 uni.
16710	1x30A	12 uni.
16711	1x35A	12 uni.
16712	1x40A	12 uni.
16713	1x50A	12 uni.

## Protetor de Surto

### (DPS) - MONO



Código	Descrição	Embalagem
16715	15kA	12 uni.
16716	20kA	04 uni.
16717	40kA	04 uni.

É instalado no padrão de entrada ou nos quadros de distribuição junto com os disjuntores e possui a função de drenar à terra as correntes geradas por descargas atmosféricas, protegendo os equipamentos.

## Disjuntor Diferencial

### DR



Código	Descrição	Embalagem
16845	Bipolar 2x40A	24 uni.
16847	Bipolar 2x63A	24 uni.
16846	Tetra. 4x40A	12 uni.
16848	Tetra. 4x63A	12 uni.

Detecta e evita fugas de corrente em uma instalação elétrica. Por exemplo, se uma criança coloca o dedo na tomada, o interruptor se desarma automaticamente.

## Disjuntores

### Mono - DIN



Código	Descrição	Embalagem
16704	1x10A	12 uni.
16705	1x16A	12 uni.
16706	1x20A	12 uni.
16707	1x25A	12 uni.
16718	1x32A	12 uni.
16719	1x40A	12 uni.
16708	1x50A	12 uni.
17429	1x63A	12 uni.

### Bifásico - DIN



Código	Descrição	Embalagem
16834	2x10A	12 uni.
16835	2x16A	12 uni.
16836	2x20A	12 uni.
16837	2x25A	12 uni.
16838	2x32A	12 uni.
16720	2x40A	06 uni.
16703	2x50A	06 uni.

### Trifásico - DIN



Código	Descrição	Embalagem
16721	3x32A	04 uni.
16722	3x40A	04 uni.
16714	3x50A	04 uni.

## Disjuntor 6K

### Mono Din



Código	Descrição	Embalagem
18830	1x32A	12 uni.
18831	1x40A	12 uni.
18836	1x63A	12 uni.

### Bifásico Din



Código	Descrição	Embalagem
18832	2x40A	12 uni.
18833	2x63A	12 uni.

### Trifásico Din



Código	Descrição	Embalagem
18834	3x40A	12 uni.
18835	3x63A	12 uni.



### Quadro c/ Disjuntor Bipolar Externo + Tomada 20A (PVC)



Código	Descrição	Embalagem
18950	16A	06 uni.
18949	20A	06 uni.

### Quadro Externo PVC - Branco



Código	Descrição	Embalagem
17614	para 4 disjun.	10 uni.
17615	para 9 disjun.	10 uni.
17616	para 18 disjun.	10 uni.

### Quadro de Embutir PVC - Branco



Código	Descrição	Embalagem
17610	para 4 disjun.	40 uni.
17611	para 8 disjun.	18 uni.
17612	para 12 disjun.	10 uni.
17613	para 18 disjun.	06 uni.

### Barramento Pente-Fase 21cm



Código	Descrição	Embalagem
17766	Monofásico	10 uni.
17447	Bifásico	10 uni.
17767	Trifásico	10 uni.

### Terminal Tubular para Fio (com 100 Peças)



Código	Descrição	Embalagem
17448	0,75mm Cinza	10 uni.
17431	1mm Vermelho	10 uni.
17432	1,50mm Preto	10 uni.
17433	2,50mm Azul	10 uni.
17434	4mm Cinza	10 uni.
17435	6mm Amarelo	10 uni.
17436	10mm Verm.	10 uni.

### Plugue Industrial IP44-6H



Embalagem  
20 uni.

Código	Descrição
16839	16A 2P+T 220/240VCA
16840	16A 3P+T 380/440VCA
17485	32A 2P+T 220/240VCA
16841	32A 3P+T 380/440VCA

### Tomada Industrial IP44-6H



Embalagem  
20 uni.

Código	Descrição
16842	16A 2P+T 220/240VCA
16843	16A 3P+T 380/440VCA
17735	32A 2P+T 220/240VCA
16844	32A 3P+T 380/440VCA



### Temporizador Digital

#### 52 Programações

Código	Descrição	Embalagem
17430	Horário Semanal	06 uni.

- Programador com horário para acionamento de cargas a partir de uma programação específica do usuário para cada dia da semana - até 52 programas

- Possui um contato reversível (1NA/NF) para acionamento de cargas (8A em AC1)

- Alimentação de 24 a 264V, em CA e CC - 50/60Hz

- Tensão de alimentação de 12 a 240V, em CA (50/60Hz) ou CC

- Travamento de estado da saída (latching)

- Atraso na energização e desenergização com comando de chave externa

- Possui entrada para chave externa de controle



## Caixa de Luz Policarbonato

## Padrão Equatorial

### Simplex (Padrão Equatorial)



Código	Descrição	Embalagem
17299	Monofásica	08 uni.
17300	Trifásica	04 uni.

### M1 (Padrão Equatorial)



Código	Descrição	Embalagem
17445	Monofásica	06 uni.

### P1 (Padrão Equatorial)



Código	Descrição	Embalagem
17446	Trifásica	03 uni.

### P6 (Padrão RGE)



Código	Descrição	Embalagem
18677	Poli/Trifásica	04 uni.

### Fita Isolante

Preta



Código	Descrição	Embalagem
1964	5m	10 uni.
2427	10m	10 uni.
1853	20m	10 uni.

### Fita Isolante

Preta



Código	Descrição	Embalagem
12175	10m	10 uni.

### Fita Isolante Imperial

Preta



Código	Descrição	Embalagem
16975	5m	10 uni.
16973	10m	10 uni.
16974	20m	10 uni.

### Fita Isolante

Preta



Código	Descrição	Embalagem
17115	5m	10 uni.
17116	10m	10 uni.
17117	20m	10 uni.



### Grampo Fixa Fio

Caixa com 50 cart.



Código	Descrição	Embalagem
7794	Miguelão	01 uni.

### Grampo Fixa Fio

Caixa com 50 cart.



Código	Descrição	Embalagem
1851	(14-16) 0,5 a 1,5mm	01 uni.
7792	(10-12) 02 a 04mm	01 uni.

### Grampo Fixa Fio

Caixa com 50 cart.



Código	Descrição	Embalagem
7793	até 10mm	01 uni.

### Roseta

para Tomada Externa



Código	Descrição	Embalagem
3054	60mm	20 uni.

### Quadro p/ 01 Disjuntor + Tomada 2P+T



Código	Descrição	Embalagem
19059	20A	40 uni.

### Quadro Branco Externo para 1 Disjuntor



Código	Descrição	Embalagem
4108		10 uni.

### Quadro Cinza Externo para 3 Disjuntores



Código	Descrição	Embalagem
11014		05 uni.

### Quadro Cinza para Embutir



Código	Descrição	Embalagem
2682	03 Disjuntores	05 uni.
2885	06 Disjuntores	05 uni.
5300	12 Disjuntores	02 uni.

### Quadro Branco PVC Embutir



Código	Descrição	Embalagem
13571	p/06 disjuntores	08 uni.
13572	p/12 disjuntores	04 uni.



**ABAS DE FIXAÇÃO**  
Substituíveis, fornecidas gratuitamente



**AJUSTE DOS DISJUNTORES NA MOLDURA**



**REFORÇO LATERAL**  
Serve como gabarito

## Quadros PVC Externo

### Quadro PVC Externo p/ 1 Disjuntor



Código	Descrição	Embalagem
9276		12 uni.

### Quadro PVC Externo p/ 1 Disjuntor DIN



Código	Descrição	Embalagem
10385	Tomada 20A	08 uni.

### Quadro PVC Externo c/ Disjuntor DIN 25A



Código	Descrição	Embalagem
12514	Tomada 20A	08 uni.

### Quadro c/ 1 Disjuntor DIN 25A + Tomada 2P+T (PVC)



Código	Descrição	Embalagem
19227	20A	01 uni.



# stylus

Com acabamento polido que facilita a limpeza, a linha Stylus da Ilumi é sinônimo de praticidade e design.

## Interruptor Stylus Branco 1 Tecla + Tomada



Código	Descrição	Embalagem
12145	Simples 10A	20 uni.
15874	Simples 20A	20 uni.
12146	Paralelo 10A	10 uni.

## Interruptor Stylus Branco 2 Teclas + Tomada 10A



Código	Descrição	Embalagem
12147	Simples	20 uni.

## Interruptor Stylus Branco Minuteria (1 Tecla)



Código	Descrição	Embalagem
12151		10 uni.

## Tomada Stylus Branca Simples (2P + T)



Código	Descrição	Embalagem
12140	10A	25 uni.
12141	20A	25 uni.

## Tomada Stylus Branca Monobloco/Dupla (2P + T)



Código	Descrição	Embalagem
12142	10A	20 uni.
12143	20A	20 uni.

## Tomada Stylus Branca Monobloco/Tripla (2P + T)



Código	Descrição	Embalagem
12135	10A	10 uni.
12144	20A	10uni.

## Interruptor Stylus Branco 1 Tecla



Código	Descrição	Embalagem
12133	Simples	25 uni.
12136	Paralelo	25 uni.

## Interruptor Stylus Branco 2 Teclas



Código	Descrição	Embalagem
12137	Simples	25 uni.
12138	Paralelo	10 uni.

## Interruptor Stylus Branco 3 Teclas



Código	Descrição	Embalagem
12139	Simples	10 uni.

**Campainha Stylus Branca**  
Pulsador (1 Tecla)



Código	Descrição	Embalagem
12149		10 uni.

**Campainha Stylus Branca**  
Cigarra (Embutir)



Código	Descrição	Embalagem
12150		10 uni.

**Placa Cega Stylus Branca**  
4x4



Código	Descrição	Embalagem
3563	Redonda	20 uni.

**Placa Cega Stylus Branca**  
4x4



Código	Descrição	Embalagem
12156	Quadrada	20 uni.

**Placa Cega Stylus Branca**  
Retangular (4x2)



Código	Descrição	Embalagem
12154	sem furo	20 uni.

**Placa Cega Stylus Branca**  
Retangular (4x2)



Código	Descrição	Embalagem
12155	com furo	20 uni.

## MÓDULOS STYLUS BRANCO



**TOMADA 2P+T**

Código	Descrição	Embalagem
15643	10A	01 uni.
15642	20A	01 uni.



**INTERRUPTOR 1 TECLA**

Código	Descrição	Embalagem
15641	10A	01 uni.



**INT. 2 TECLAS+TOMADA**

Código	Descrição	Embalagem
15640	10A	01 uni.

# lev

linha modular

A linha Lev possui design moderno e acabamento totalmente fosco.

Ideal para deixar a decoração da sua casa ainda mais Lev.

## Interruptor Lev Branco

1 Tecla



Código	Descrição	Embalagem
12424	Simples	20 uni.
16275	Paralelo	20 uni.

## Interruptor Lev Branco

2 Teclas



Código	Descrição	Embalagem
12421	Simples	20 uni.

## Interruptor Lev Branco

3 Teclas



Código	Descrição	Embalagem
12419	Simples	10 uni.

## Interruptor Lev Branco

1 Tecla + Tomada Simples



Código	Descrição	Embalagem
12425	10A	15 uni.
16680	20A	15 uni.

## Interruptor Lev Branco

2 Teclas + Tomada 10A



Código	Descrição	Embalagem
12422	Simples	20 uni.

## Interruptor Lev Branco

1 Tecla + Tomada Dupla 10A



Código	Descrição	Embalagem
14927	Simples	10 uni.

## Tomada Lev Branca

Simples (2P + T)



Código	Descrição	Embalagem
12426	10A	20 uni.
12427	20A	20 uni.

## Tomada Lev Branca

Dupla (2P + T)



Código	Descrição	Embalagem
12423	10A	15 uni.
16679	20A	15 uni.

## Placa Cega Lev Branca

Retangular (4x2)



Código	Descrição	Embalagem
12420	sem furo	20 uni.

# pratika branca

A opção certa para quem busca custo-benefício. Tradicional e econômica, na hora de escolher qualidade e praticidade, a linha Pratika é a solução.

## Tomada Pratika Branca

Simple (2P + T)



Código	Descrição	Embalagem
13161	10A	25 uni.
13162	20A	25 uni.

## Tomada Pratika Branca

Dupla (2P + T)



Código	Descrição	Embalagem
13150	10A	20 uni.

## Interruptor Pratika Branco

1 Tecla



Código	Descrição	Embalagem
13152	Simple	25 uni.

## Interruptor Pratika Branco

2 Teclas



Código	Descrição	Embalagem
13154	Simple	25 uni.

## Interruptor Pratika Branco

3 Teclas



Código	Descrição	Embalagem
13156	Simple	10 uni.

## Interruptor Pratika Branco

1 Tecla + Tomada 10A



Código	Descrição	Embalagem
13153	Simple	20 uni.

## Interruptor Pratika Branco

2 Teclas + Tomada 10A



Código	Descrição	Embalagem
13155	Simple	20 uni.

## Campainha Pratika Branca

Pulsador (1 Tecla)



Código	Descrição	Embalagem
13160		10 uni.

## Placa Cega Pratika Branca

Retangular (4x2)



Código	Descrição	Embalagem
13159	com furo	20 uni.

## Placa Cega Pratika Branca

Retangular (4x2)



Código	Descrição	Embalagem
13158	sem furo	20 uni.

## Placa Cega Pratika Branca

Quadrada (4x4)



Código	Descrição	Embalagem
13157	sem furo	20 uni.





• VERSÁTIL • MODERNO • FÁCIL INSTALAÇÃO

**Tomada i9 2P + T**

**Simples**



Código	Descrição	Embalagem
19409	10A	01 uni.
19410	20A	01 uni.

**Tomada i9 2P + T**

**Dupla**

**SISTEMA MONOBLOCO**



Código	Descrição	Embalagem
19405	10A	01 uni.
19406	20A	01 uni.

**Tomada i9 2P + T**

**Tripla**

**SISTEMA MONOBLOCO**



Código	Descrição	Embalagem
19407	10A	01 uni.
19408	20A	01 uni.

**Interruptor i9**

**1 Tecla + 1 Tomada**

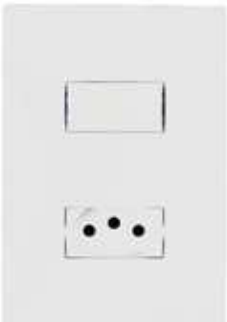

Código	Descrição	Embalagem
19414	10A	01 uni.

**Interruptor i9**

**1 Tecla + 2 Tomadas**



Código	Descrição	Embalagem
19415	10A	01 uni.

**Interruptor i9**

**2 Tomadas + 1 Tecla**



Código	Descrição	Embalagem
19416	10A	01 uni.

**Interruptor i9**

**1 Tecla**

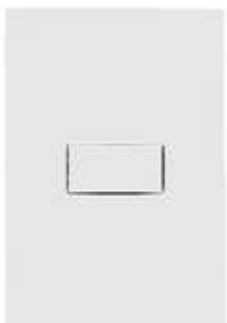

Código	Descrição	Embalagem
19411	Simples	01 uni.
19417	Paralelo	01 uni.

**Interruptor i9**

**2 Teclas**

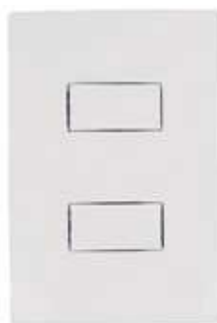

Código	Descrição	Embalagem
19412	Simples	01 uni.

**Interruptor i9**

**3 Teclas**



Código	Descrição	Embalagem
19413	Simples	01 uni.

## Box Branca

### Interruptor Externo Box 1 Tecla



Código	Descrição	Embalagem
7363	simples	20 uni.

### Interruptor Externo Box 2 Teclas



Código	Descrição	Embalagem
7364	simples	10 uni.

### Interruptor Externo Box 3 Teclas



Código	Descrição	Embalagem
3654	simples	10 uni.

### Tomada Externa Box Simples (2P + T)



Código	Descrição	Embalagem
7365	10A	20 uni.
10094	20A	20 uni.

### Tomada Externa Box Dupla (2P + T)



Código	Descrição	Embalagem
1875	10A	10 uni.
12843	20A	10 uni.

### Interruptor Externo Box 1 Tecla + Tomada 10A



Código	Descrição	Embalagem
1868	simples	20 uni.

### Caixa Externa Box Sobrepôr (4x2)



Código	Descrição	Embalagem
13039		10 uni.

## Retangular Branca

### Interruptor Externo 1 Tecla



Código	Descrição	Embalagem
12160	simples	20 uni.

### Interruptor Externo 1 Tecla + Tomada 10A



Código	Descrição	Embalagem
12161	simples	10 uni.

### Tomada Externa Simples (2P + T)



Código	Descrição	Embalagem
12157	10A	20 uni.
12158	20A	10 uni.

### Tomada Externa Dupla (2P + T)



Código	Descrição	Embalagem
12159	10A	10 uni.

## Externa Cinza

### Interruptor Redondo (1 Tecla)



Código	Descrição	Embalagem
2266	Simples	40 uni.

### Interruptor Redondo (1 Tecla + Tomada)

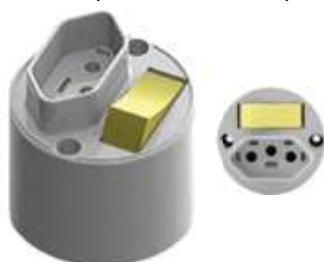

Código	Descrição	Embalagem
8574	Simples 20A	20 uni.

### Tomada Redondo (2P+T)



Código	Descrição	Embalagem
2291	10A	25 uni.

### Campainha Externa CZ. Redondo (1 Tecla)



Código	Descrição	Embalagem
2317		40 uni.

**Canaleta Sistema "X" BR.  
com Dupla Face sem Divisória**



Código	Descrição	Embalagem
16612	10x10x2000mm	25 uni.

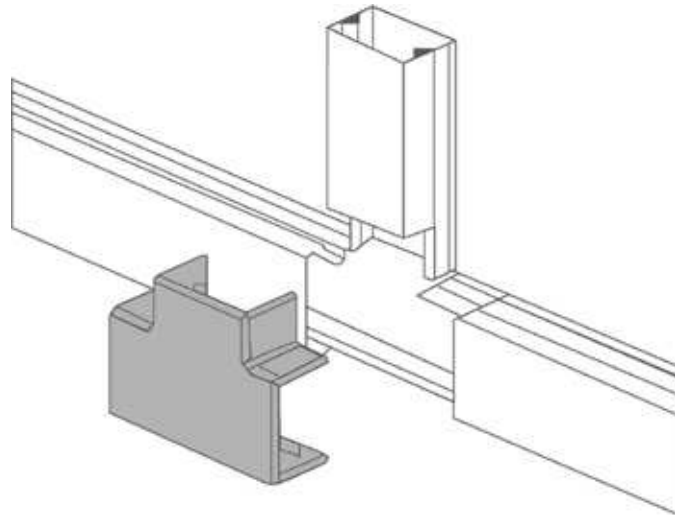

**Canaleta Sistema "X" BR.  
sem Divisória sem Dupla Face**



Código	Descrição	Embalagem
1874	20x10x2000mm	25 uni.

**Canaleta Sistema "X" BR.  
com Dupla Face sem Divisória**



Código	Descrição	Embalagem
11681	20x10x2000mm	25 uni.

**Canaleta Sistema "X" BR.  
com Dupla Face e Divisória**



Código	Descrição	Embalagem
6756	20x10x2000mm	25 uni.

**Canaleta Cotovelo  
90°**



Código	Descrição	Embalagem
6758		20 uni.

**Canaleta Cotovelo  
Externo 90°**



Código	Descrição	Embalagem
6754		20 uni.

**Canaleta Cotovelo  
Interno 90°**



Código	Descrição	Embalagem
6759		20 uni.

**Canaleta Luva**



Código	Descrição	Embalagem
6757		20 uni.

**Canaleta "T"**



Código	Descrição	Embalagem
6755		20 uni.

**Canaleta Cruzeta**



Código	Descrição	Embalagem
8853		20 uni.

# Pinos e Adaptadores

# Pacotes Individuais

## Plugue "T" (2P)

3 Saídas/Branco



Código	Descrição	Embalagem
2287		20 uni.

## Plugue "T" (3P)

3 Saídas 10A



Código	Descrição	Embalagem
6445	Branco	20 uni.
18942	Cinza	20 uni.

## Plugue Adaptador (2P)

Branco/Universal



Código	Descrição	Embalagem
12171	10A	25 uni.

## Plugue Adaptador (2P+T)

Branco/para Computador



Código	Descrição	Embalagem
6997	10A	25 uni.

## Plugue Gigante (2P)

Macho/Cinza

c/ prensa cabo



Código	Descrição	Embalagem
11680	10A	15 uni.
11807	20A	15 uni.

## Plugue Gigante (2P)

Macho/Preto

c/ prensa cabo



Código	Descrição	Embalagem
18945	10A	10 uni.
18946	20A	10 uni.

## Plugue Gigante (3P)

Macho/Cinza

c/ prensa cabo



Código	Descrição	Embalagem
12165	10A	15 uni.
11808	20A	15 uni.

## Plugue Gigante (3P)

Macho/Branco

c/ prensa cabo



Código	Descrição	Embalagem
7368	10A	15 uni.

## Plugue Triangular 2 Pinos

10A - Macho



Código	Descrição	Embalagem
18947	Cinza	10 uni.
18969	Preto	10 uni.

## Plugue Nylon (2P)

Macho/Cinza

c/ prensa cabo



Código	Descrição	Embalagem
12166	10A	25 uni.
11809	20A	25 uni.

## Plugue Nylon (3P)

Macho/Cinza

c/ prensa cabo



Código	Descrição	Embalagem
12168	10A	25 uni.
13254	20A	25 uni.

## Plugue Gigante (2P+T)

Fêmea 20A

c/ prensa cabo



Código	Descrição	Embalagem
9275	Cinza	20 uni.
18970	Preto	20 uni.

## Plugue Fêmea (2P)

10A



Código	Descrição	Embalagem
12164	Cinza	25 uni.
13686	Preto	25 uni.

## Plugue Fêmea (2P+T)

Cinza



Código	Descrição	Embalagem
11813	10A	25 uni.

## Plugue Fêmea (2P)

Cinza

c/ prensa cabo



Código	Descrição	Embalagem
11811	20A	25 uni.

## Plugue Fêmea (2P+T)

Cinza

c/ prensa cabo



Código	Descrição	Embalagem
11812	20A	25 uni.



# Pinos e Adaptadores

# Pacotes 10 unidades

## Plugue Triangular (2P)

Macho



Código	Descrição	Embalagem
13361	10A/Cinza	10 uni.

## Plugue Triangular (2P)

Macho



Código	Descrição	Embalagem
13362	10A/Preto	10 uni.

## Protetor de Tomada

evita risco de  
acidentes elétricos



Código	Descrição	Embalagem
8843		10 uni.

## Plugue "T" (3P)

3 Saídas/Branco



Código	Descrição	Embalagem
15307		10 uni.

## Plugue Adaptador Branco Universal (2P)



Código	Descrição	Embalagem
15862	10A	25 uni.

## Plugue Adaptador Branco (2P + T) p/ Computador



Código	Descrição	Embalagem
15649	10A	01 uni.

## Plugue "T" (2P)

3 Saídas/Cinza



Código	Descrição	Embalagem
12170		10 uni.

## Plugue "T" (3P)

3 Saídas/Cinza



Código	Descrição	Embalagem
11433		10 uni.

# Potes

## Plugue Fêmea (2P)

Cinza



Código	Descrição	Embalagem
12163	20A	01 uni.

## Plugue Fêmea (2P+T)

Cinza



Código	Descrição	Embalagem
12169	10A	01 uni.

## Plugue Nylon (2P)

Macho/Cinza

c/ prensa cabo

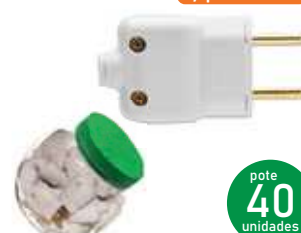

Código	Descrição	Embalagem
12167	10A	01 uni.

## Plugue "T" (3P)

3 Saídas/Branco



Código	Descrição	Embalagem
8579		01 uni.

# Pacotes 10 unidades

## Plugue Macho (2P)

Cinza



Código	Descrição	Embalagem
11322	10A	10 uni.

## Plugue Macho (3P)

Cinza



Código	Descrição	Embalagem
11432	10A	Pct. 10 uni.

## Plugue Nylon (2P)

Macho/Cinza



Código	Descrição	Embalagem
15646	10A	01 uni.
15645	20A	01 uni.

## Plugue Nylon (3P)

Macho/Cinza



Código	Descrição	Embalagem
15644	10A	01 uni.
15680	20A	01 uni.

## Plugue Fêmea (2P)

Preto



Código	Descrição	Embalagem
15861	10A	01 uni.

## Plugue Fêmea (2P)

Cinza



Código	Descrição	Embalagem
11321	10A	10 uni.
15706	20A	01 uni.

## Plugue Fêmea (2P+T)

Cinza



Código	Descrição	Embalagem
15651	10A	01 uni.
15650	20A	01 uni.

## Plugue Gigante (2P+T)

Fêmea 20A



Código	Descrição	Embalagem
15776	Cinza	10 uni.
13460	Preto	10 uni.

## Plugue Gigante (3P)

Macho/Branco



Código	Descrição	Embalagem
15648	10A	01 uni.
15647	20A	01 uni.

## Plugue Gigante (3P)

Macho/Cinza



Código	Descrição	Embalagem
15705	10A	15 uni.

## Plugue Gigante (2P)

Macho/Preto



Código	Descrição	Embalagem
13359	10A	10 uni.
13360	20A	10 uni.

## Plugue Gigante 2P

Cinza - Macho



Código	Descrição	Embalagem
18943	10A	10 uni.
18944	20A	10 uni.

# Extensões

**Extensão Simples (2P)**  
(2,00 x 0,75) 10A Branca



Código	Descrição	Embalagem
8585	03m	40 uni.
8586	05m	40 uni.
8587	10m	10 uni.

**Extensão Simples (2P)**  
(2,00 x 0,75) 10A Cinza



Código	Descrição	Embalagem
15824	03m	40 uni.
15827	05m	40 uni.
15829	10m	10 uni.

**Extensão Tripla (2P)**  
(2,00 x 0,75) 10A Branca



Código	Descrição	Embalagem
10342	1,5m	10 uni.
10343	03m	10 uni.
10345	05m	10 uni.
10346	10m	10 uni.

**Extensão Tripla (2P)**  
(2,00 x 0,75) 10A Cinza



Código	Descrição	Embalagem
15832	1,5m	10 uni.
15834	03m	10 uni.
15835	05m	10 uni.
15818	10m	10 uni.

**Extensão Tripla (2P+T)**  
(cabo PP) 10A Branca



Código	Descrição	Embalagem
8581	03m	10 uni.
8582	05m	10 uni.
8583	10m	10 uni.

**Extensão Tripla (2P+T)**  
(cabo PP) 10A Cinza



Código	Descrição	Embalagem
15836	03m	10 uni.
15816	05m	10 uni.
15817	10m	10 uni.

**Extensão Tripla (2P+T)**  
(cabo PP) 10A Preta



Código	Descrição	Embalagem
15786	03m	10 uni.

**Extensão Tripla (2P+T)**  
(Cabo PP) 20A Branca



Código	Descrição	Embalagem
19287	03m	10 uni.

**Tomada Tripla (2P)**  
Tipo Barra - Branca



Código	Descrição	Embalagem
12173	10A	15 uni.

**Tomada Tripla (2P+T)**  
Tipo Barra - Cinza



Código	Descrição	Embalagem
18624	10A	06 uni.

**Tomada em Barra**  
Tripla 2P+T 20A



Código	Descrição	Embalagem
19226	Branca	01 uni.

**Filtro de Linha**  
5 Tomadas



Código	Descrição	Embalagem
12515		10 uni.

**Plafonéri Plástico**  
com Soquete Plástico



Código	Descrição	Embalagem
7179	Branco	100 uni.

**Plafonéri Plástico**  
com Soquete Porcelana

Nacional



Código	Descrição	Embalagem
12971	Branco	100 uni.

**Plafonéri Plástico**  
com Soquete Porcelana

Importado



Código	Descrição	Embalagem
8577	Branco	100 uni.

Descrição do Produto:  
-Pode ser usado em lâmpadas com base acima da E-27

**Plafonéri Plástico**  
com Soquete Plástico



Código	Descrição	Embalagem
2393	Preto	10 uni.

**Plafonéri Plástico**  
com Soquete Porcelana



Código	Descrição	Embalagem
8410	Preto	10 uni.

**Plafonéri Plástico Duplo**  
com Soquete Porcelana



Código	Descrição	Embalagem
10452	Branco	10 uni.

**Suporte Pendente**  
com Borne



Código	Descrição	Embalagem
1849	Preto	25 uni.

**Suporte Fixo Reto**  
Plástico



Código	Descrição	Embalagem
11806	Branco	25 uni.

**Suporte Fixo Reto**  
Plástico



Código	Descrição	Embalagem
2267	Preto	25 uni.

**Suporte Fixo Curvo**  
Plástico



Código	Descrição	Embalagem
13461	Preto	25 uni.

**Suporte Pendente**  
com Rabicho



Código	Descrição	Embalagem
5497	Preto	10 uni.

**Interruptor (Pera) Branco**  
Meio Cordão (1 Tecla)



Código	Descrição	Embalagem
2249	Simples	10 uni.

**Caixa de Luz Plástica**  
Parede (4x2)



Código	Descrição	Embalagem
12337		100 uni.

**Suporte para Lâmpada**  
2 Pinos



Código	Descrição	Embalagem
8854	Preto	25 uni.

**Tomada para Lâmpada**  
Fluorescente c/ Rabicho



Código	Descrição	Embalagem
3564	Branco	50 uni.



# Linha Finesse+

- + Robustez
- + Qualidade
- + Tecnologia
- + Acabamento



## INTERRUPTORES

### 1 Tecla - Horizontal



Código	Descrição	Embalagem
18336	Simples	20 uni.
18337	Paralelo	20 uni.

### 1 Tecla + Tomada (Simples)



Código	Descrição	Embalagem
18340	10A	10 uni.
18341	20A	10 uni.

### 1 Tecla + 2 Tomadas



Código	Descrição	Embalagem
18342	Simples 10A	10 uni.

### Campainha 1 Tecla



Código	Descrição	Embalagem
18338		10 uni.

### 2 Teclas + Tomada



Código	Descrição	Embalagem
18343	Simples	10 uni.

### 3 Teclas



Código	Descrição	Embalagem
18339	Simples	10 uni.

### 2 Teclas (Simples)



Código	Descrição	Embalagem
18357		10 uni.

### Campainha Cigarra



Código	Descrição	Embalagem
18344	Embutir	10 uni.

## TOMADAS 2P+T

### Simples - Horizontal



Código	Descrição	Embalagem
18330	10A	20 uni.
18331	20A	20 uni.

### Dupla - Horizontal



Código	Descrição	Embalagem
18332	10A	20 uni.
18333	20A	20 uni.

### Tripla - Horizontal



Código	Descrição	Embalagem
18334	10A	20 uni.
18335	20A	20 uni.

### Placa Cega Retangular



Código	Descrição	Embalagem
18345		10 uni.
18356	com Furo	10 uni.

# Módulos

## Tomada Simples 2P+T



Código	Descrição	Embalagem
18346	10A	10 uni.
18347	20A	10 uni.

## Tomada Redonda 2P+T



Código	Descrição	Embalagem
18352	Simples 10A	10 uni.
18353	Simples 20A	10 uni.

## Tomada Dupla 2P+T Condutele



Código	Descrição	Embalagem
18354	10A	10 uni.

## Interruptor 1 Tecla



Código	Descrição	Embalagem
18348	Simples	10 uni.
18349	Paralelo	10 uni.

## Interruptor 2 Teclas



Código	Descrição	Embalagem
18350	Simples	10 uni.

## Interruptor 3 Teclas



Código	Descrição	Embalagem
18351	Simples	10 uni.

## Interruptor 1 Tecla + Tomada Condutele



Código	Descrição	Embalagem
18355	Simples 10A	10 uni.

## Luva para Tubo Corrugado



Código	Descrição	Embalagem
5347	20mm	50 uni.
5348	25mm	50 uni.

## Caixa de Luz Plástica Parede (4x2)



Código	Descrição	Embalagem
1055	Amarela	100 uni.
7358	Preta	100 uni.

## Caixa de Luz Plástica Teto (4x4x5cm)



Código	Descrição	Embalagem
1053	Amarela	60 uni.
7359	Preta	60 uni.

## Organizador de Fios 10mm



Código	Descrição	Embalagem
11933	1m	06 uni.



## Tubo Corrugado Extra Forte

Código	Descrição	Embalagem
12948	20mm	Rolo 50m
12949	25mm	Rolo 50m
12950	32mm	Rolo 25m



## Arruela para Eletroduto



Código	Descrição	Embalagem
3704	1/2"	Pct. c/ 100 uni.
3705	3/4"	Pct. c/ 100 uni.
3706	1"	Pct. c/ 100 uni.

## Bucha para Eletroduto



Código	Descrição	Embalagem
6837	1/2"	Pct. c/ 100 uni.
3707	3/4"	Pct. c/ 100 uni.
3708	1"	Pct. c/ 100 uni.



## LINHA BRANCA PARA ELETRODUTO



Abraçadeira

Código	Descrição	Embalagem
14660	3/4"	50 uni.
15935	1/2"	50 uni.
16925	1"	20 uni.



Adaptador

Código	Descrição	Embalagem
14664	3/4"	50 uni.
15942	1/2"	50 uni.
16928	1"	20 uni.



Caixa

7 Entradas

Código	Descrição	Embalagem
14675	1/2" - 3/4"	20 uni.
17351	1"	10 uni.

**Ideal para consultórios, cozinhas industriais, clínicas, laboratórios, hospitais, circuito interno de TV, cabearios de computadores e decoração.**

**Com ótimo acabamento e fácil instalação, como todos os produtos Inpol.**



Conector Box Reto

Código	Descrição	Embalagem
15452	3/4"	20 uni.
18039	1"	20 uni.



Joelho com Janela

Código	Descrição	Embalagem
14661	3/4"	20 uni.
15944	1/2"	10 uni.
16931	1"	10 uni.



Luva Lisa

Código	Descrição	Embalagem
14666	3/4"	20 uni.
15945	1/2"	50 uni.
16934	1"	20 uni.



Caixa de Passagem  
Elétrica - Sobrepor

Código	Descrição	Embalagem
16302	15x15x9cm	10 uni.



Curva com Bolsa

Código	Descrição	Embalagem
14667	90° x 3/4"	20 uni.
18041	90° x 1"	20 uni.



Tubo Rígido  
Barra 3m

Código	Descrição	Embalagem
14673	3/4"	20 uni.
15943	1/2"	20 uni.
16888	1"	10 uni.



SEGURANÇA



PRATICIDADE



FIDELIDADE DE CORES

## LINHA BRANCA TAMPAS PARA CAIXA



1 Tecla + Tomada

Código	Descrição	Embalagem
15412	3/4"	20 uni.



1 Tecla

Código	Descrição	Embalagem
14668	3/4"	20 uni.
18962	1"	20 uni.



2 Teclas + Tomada

Código	Descrição	Embalagem
15453	3/4"	20 uni.



2 Teclas

Código	Descrição	Embalagem
14669	3/4"	20 uni.



2 Teclas Separadas

Código	Descrição	Embalagem
15454	3/4"	20 uni.



2 Tomadas Hexagonal

Código	Descrição	Embalagem
15455	3/4"	20 uni.



3 Teclas

Código	Descrição	Embalagem
14674	3/4"	20 uni.
18043	1"	20 uni.



Tampa Cega

Código	Descrição	Embalagem
14670	3/4"	20 uni.
18045	1"	20 uni.



Horizontal Hexagonal

Código	Descrição	Embalagem
14663	3/4"	20 uni.



Vertical Hexagonal

Código	Descrição	Embalagem
14662	3/4"	20 uni.
18047	1"	20 uni.



Tomada Redonda

Código	Descrição	Embalagem
15456	3/4"	20 uni.



Tomada Retangular

Código	Descrição	Embalagem
15457	3/4"	20 uni.



Tampão

Código	Descrição	Embalagem
14671		20 uni.



## LINHA CINZA PARA ELETRODUTO

**Ideal para galpão,  
escritórios, oficinas,  
decoreação, entre outros.**



**Abraçadeira**

Código	Descrição	Embalagem
15599	3/4"	50 uni.
16927	1/2"	20 uni.
16926	1"	20 uni.



**Adaptador**

Código	Descrição	Embalagem
15600	3/4"	50 uni.
16930	1/2"	20 uni.
16929	1"	20 uni.



**Caixa**

### 7 Entradas

Código	Descrição	Embalagem
15601	1/2" - 3/4"	20 uni.
17352	1"	10 uni.



**Tampão**

Código	Descrição	Embalagem
15619	3/4"	20 uni.

**Com ótimo  
acabamento e  
fácil instalação,  
como todos os  
produtos Inpol.**



**Conector Box Reto**

Código	Descrição	Embalagem
15602	3/4"	20 uni.
18040	1"	20 uni.



**Joelho com Janela**

Código	Descrição	Embalagem
15605	3/4"	20 uni.
16933	1/2"	10 uni.
16932	1"	10 uni.



**Luva Lisa**

Código	Descrição	Embalagem
15606	3/4"	20 uni.
16936	1/2"	10 uni.
16935	1"	10 uni.



**Curva com Bolsa**

Código	Descrição	Embalagem
15603	90° x 3/4"	20 uni.
18042	90° x 1"	20 uni.



**Tubo Rígido**

### Barra 3m

Código	Descrição	Embalagem
15604	3/4"	20 uni.
16890	1/2"	10 uni.
16889	1"	10 uni.



SEGURANÇA



PRATICIDADE



FIDELIDADE  
DE CORES

**LINHA CINZA TAMPAS PARA CAIXA**

**1 Tecla  
+ Tomada**



Código	Descrição	Embalagem
15607	3/4"	20 uni.

**1 Tecla**



Código	Descrição	Embalagem
15608	3/4"	20 uni.

**2 Teclas  
+ Tomada**



Código	Descrição	Embalagem
15609	3/4"	20 uni.

**2 Teclas**



Código	Descrição	Embalagem
15610	3/4"	20 uni.

**2 Teclas  
Separadas**



Código	Descrição	Embalagem
15611	3/4"	20 uni.

**2 Tomadas  
Hexagonal**



Código	Descrição	Embalagem
15612	3/4"	20 uni.

**3 Teclas**



Código	Descrição	Embalagem
15613	3/4"	20 uni.
18044	1"	20 uni.

**Tampa  
Cega**



Código	Descrição	Embalagem
15614	3/4"	20 uni.
18046	1"	20 uni.

**Horizontal  
Hexagonal**



Código	Descrição	Embalagem
15615	3/4"	20 uni.

**Vertical  
Hexagonal**



Código	Descrição	Embalagem
15616	3/4"	20 uni.
18048	1"	20 uni.

**Tomada  
Redonda**



Código	Descrição	Embalagem
15617	3/4"	20 uni.

**Tomada  
Retangular**



Código	Descrição	Embalagem
15618	3/4"	20 uni.

**LINHA PRETA ROSCÁVEL PARA ELETRODUTO**

A MAIS INDICADA PARA UTILIZAÇÃO EM RAMAIS DE ENTRADA



**Curva 180°**

Código	Descrição	Embalagem
19093	3/4"	01 uni.
19094	1"	01 uni.



**Curva 90°**

Código	Descrição	Embalagem
19095	3/4"	01 uni.
19096	1"	01 uni.



**Luva**

Código	Descrição	Embalagem
19089	3/4"	01 uni.
19090	1"	01 uni.



**Tubo PVC**

Código	Descrição	Embalagem
19091	3/4"	01 uni.
19092	1"	01 uni.

# LIZFLEX

BRANCA

Lizflex evita a quebra de paredes nas instalações.

Solução perfeita em reformas, home offices, ambientes corporativos ou de uso público.

## Caixa Sobrepor



Código	Descrição	Embalagem
17255	1 Módulo	20 uni.



Código	Descrição	Embalagem
17256	2 Módulos	20 uni.



Código	Descrição	Embalagem
17257	3 Módulos	20 uni.

## Interruptor Externo Simples



Código	Descrição	Embalagem
17258	1 Tecla	10 uni.



Código	Descrição	Embalagem
17263	1 Tecla + Tomada	10 uni.



Código	Descrição	Embalagem
17264	2 Teclas + Tomada	10 uni.



Código	Descrição	Embalagem
17259	2 Teclas	10 uni.

## Tomada Externa 2P + T



Código	Descrição	Embalagem
17260	10A Simples	10 uni.



Código	Descrição	Embalagem
17261	20A Simples	10 uni.



Código	Descrição	Embalagem
17262	Dupla 10A	10 uni.



Código	Descrição	Embalagem
17265	Dupla 20A	10 uni.

## Caixa Eletroduto e Canaleta

3 Módulos (PVC)



Código	Descrição	Embalagem
19107	Branca	20 uni.
19108	Cinza	20 uni.

Tampa Cega (PVC)



Código	Descrição	Embalagem
19109	Branca	20 uni.
19110	Cinza	20 uni.

## Adaptador p/ Eletroduto

3/4"



Código	Descrição	Embalagem
19224	Branco	100 uni.
19222	Cinza	100 uni.

## Adaptador Saída

20x10 - para Canaleta



Código	Descrição	Embalagem
19221	Branco	50 uni.

**Fita Isolante Preta**  
 19mm

Código	Descrição	Embalagem
15682	5 metros	60 uni.
15683	10 metros	60 uni.
18829	20 metros	60 uni.

**Tubo Corrugado**  
 Amarelo

Código	Descrição	Embalagem
11134	20mm	Rolo 50m
11135	25mm	Rolo 50m
11136	32mm	Rolo 25m

**Tubo Corrugado**  
 Reforçado Laranja

Código	Descrição	Embalagem
15164	20mm	Rolo 50m
15166	25mm	Rolo 50m
15163	32mm	Rolo 25m

**Luva para Tubo**  
 Corrugado

Código	Descrição	Embalagem
12176	20mm	50 uni.
12177	25mm	50 uni.
12178	32mm	30 uni.

**Caixa de Luz Plástica**  
 Parede (4x2) Amarela

Código	Descrição	Embalagem
11138	4,55cm	25 uni.

**Caixa de Luz Plástica**  
 Teto (4x4x5cm)

Código	Descrição	Embalagem
11137	Amarela	60 uni.

**Caixa de Luz Plástica**  
 Teto - Fundo móvel (4x4x5cm)



Código	Descrição	Embalagem
18077	Amarela	60 uni.

**Caixa de Luz Plástica**  
 Parede Drywall 4x2

Código	Descrição	Embalagem
18272	Amarela	10 uni.

**Disjuntor Mono**  
 DIN

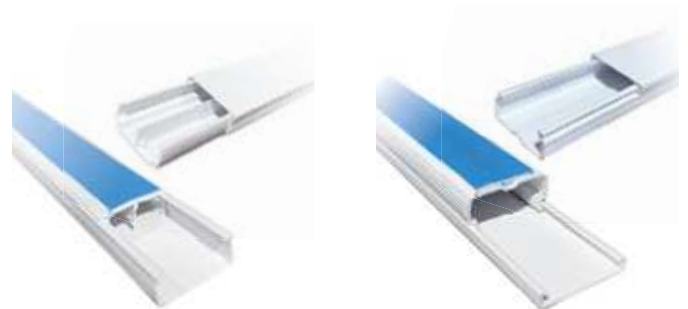
Código	Descrição	Embalagem
16827	1x10A	12 uni.
16821	1x16A	12 uni.
16822	1x20A	12 uni.
16823	1x25A	12 uni.
16824	1x32A	12 uni.
16825	1x40A	12 uni.
16826	1x50A	12 uni.
18064	1x63A	12 uni.

**Canaleta com Dupla Face**  
 Branca (20x10x2000mm)

Código	Descrição	Embalagem
15576	com Divisória	25 uni.

Código	Descrição	Embalagem
15575	sem Divisória	25 uni.



# ARIA BRANCA

Novo Design

Com toque mais suave. Em termoplástico anti-chama, na cor branco brilho.

## Interruptores

### 1 Tecla + Tomada

Simplex



Código	Descrição	Embalagem
16750	10A	20 uni.
16747	20A	20 uni.

### 1 Tecla + 2 Tomadas

Simplex



Código	Descrição	Embalagem
16751	10A	20 uni.
16759	20A	20 uni.

### 2 Tecla + Tomada

Simplex



Código	Descrição	Embalagem
16756	10A	20 uni.
16755	20A	20 uni.

### Pulsador

Campainha



Código	Descrição	Embalagem
16743	6A	20 uni.

### 1 Tecla



Código	Descrição	Embalagem
16742	Simplex	20 uni.
16996	Paralelo	20 uni.

### 2 Teclas



Código	Descrição	Embalagem
16748	Simplex + Paralela	20 uni.
16997	Paralelo	20 uni.

### 2 Teclas

Simplex



Código	Descrição	Embalagem
16746		20 uni.

### 3 Teclas

Simplex



Código	Descrição	Embalagem
16754		20 uni.

## Tomadas

### 2P+T

Simplex



Código	Descrição	Embalagem
16744	10A	20 uni.
16745	20A	20 uni.

### 2P + T Dupla



Código	Descrição	Embalagem
16752	10A	20 uni.
16753	20A	20 uni.

### 2P + T Tripla



Código	Descrição	Embalagem
16757	10A	20 uni.
16758	20A	20 uni.

## Módulos

### Interruptor

1 Tecla - 10A



Código	Descrição	Embalagem
17013	Paralelo	50 uni.
17011	Simples	50 uni.

### Interruptor

1 Tecla - 10A



Código	Descrição	Embalagem
17102	Intermediário	20 uni.

### Tomada 2P+T

Simples



Código	Descrição	Embalagem
17016	10A	50 uni.
17017	20A	50 uni.

### TV SAT



Código	Descrição	Embalagem
17018		20 uni.

### Pulsador

Campainha - 10A



Código	Descrição	Embalagem
17015		20 uni.

### Módulo Cego

Simples



Código	Descrição	Embalagem
16995		50 uni.

## Placas

### 1 Módulo

Horizontal 4x2



Código	Descrição	Embalagem
17014		20 uni.

### 1 Módulo

Vertical 4x2



Código	Descrição	Embalagem
17012		40 uni.

### Cega

Retangular 4x2



Código	Descrição	Embalagem
16749	sem Furo	40 uni.
16741	com Furo	40 uni.

### 2 Módulos

Horizontal 4x2



Código	Descrição	Embalagem
17008		40 uni.

### 2 Módulos Separados

Horizontal 4x2



Código	Descrição	Embalagem
17009		40 uni.

### 3 Módulos

Horizontal 4x2



Código	Descrição	Embalagem
17010		40 uni.



# LIZ BRANCA

Design Inovativo

Para ambientes funcionais e aconchegantes

## Interruptores

### 1 Tecla



Código	Descrição	Embalagem
16151	Simples	10 uni.
16152	Paralelo	10 uni.

### 2 Teclas



Código	Descrição	Embalagem
16153	Simples	10 uni.
16155	Paralelo	10 uni.

### 3 Teclas



Código	Descrição	Embalagem
16154	Simples	10 uni.
16161	Paralelo	10 uni.

### 1 Tecla + Tomada



Código	Descrição	Embalagem
16165	10A Simples	10 uni.
16156	20A Simples	10 uni.

### 2 Tecla + Tomada



Código	Descrição	Embalagem
16167	10A Simples	10 uni.
16159	20A Simples	10 uni.

### 1 Tecla + 2 Tomadas



Código	Descrição	Embalagem
16168	10A Simples	10 uni.
16160	20A Simples	10 uni.

## Tomadas

### 2P + T Simples



Código	Descrição	Embalagem
16163	10A	10 uni.
16162	20A	10 uni.

### 2P + T Dupla



Código	Descrição	Embalagem
16164	10A	10 uni.
16157	20A	10 uni.

### 2P + T Tripla



Código	Descrição	Embalagem
16166	10A	10 uni.
16158	20A	10 uni.

## Módulos

### Interruptor Liz

1 Tecla -10A - Branco



Código	Descrição	Embalagem
16181	Simples	50 uni.
16184	Paralelo	50 uni.
17254	Intermediário	10 uni.

### Pulsador Liz

Campainha - Branco



Código	Descrição	Embalagem
16185	10A	10 uni.

### Tomada Liz

2P + T - Branco



Código	Descrição	Embalagem
16182	10A Simples	50 uni.
16186	20A Simples	50 uni.

TV SAT - Branco



Código	Descrição	Embalagem
16183		10 uni.

### Módulo Cego

Simples



Código	Descrição	Embalagem
17067		10uni.

## Placas

### 1 Módulo

Horizontal 4x2

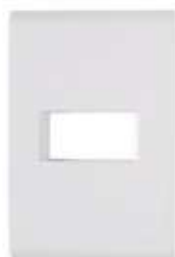

Código	Descrição	Embalagem
16177		20 uni.

### 1 Módulo

Vertical 4x2

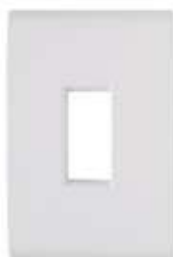

Código	Descrição	Embalagem
16176		20 uni.

### 2 Módulos

Horizontal 4x2

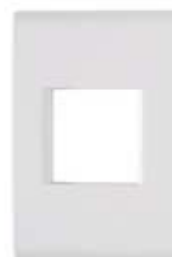

Código	Descrição	Embalagem
16178		20 uni.

### 2 Módulos

Horizontal 4x2

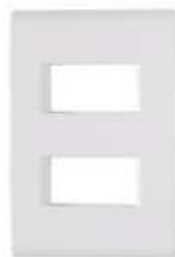

Código	Descrição	Embalagem
16179	Separados	20 uni.

### 3 Módulos

Horizontal 4x2

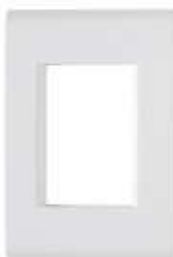

Código	Descrição	Embalagem
16180		20 uni.

### Cega

Retangular 4x2



Código	Descrição	Embalagem
16149		10 uni.

### Cega

Retangular 4x2



Código	Descrição	Embalagem
16150	com Furo	10 uni.

### Cega

Quadrada 4x4



Código	Descrição	Embalagem
16174		20 uni.

### Cega

Quadrada 4x4



Código	Descrição	Embalagem
16175	com Furo	20 uni.



A marca da casa inteligente...

### Sensor de Presença (360°)

c. Fotocélula/c. soquete E-27



- Funções:
- Sensor de Presença + Fotocélula;
  - Sensor de Presença;
  - Manter Ligado;
  - Timer;
  - Simulador de Presença;
  - Relé Fotocélula.

**FUNCIONA COM QUALQUER TIPO DE LÂMPADA**

Código	Descrição	Embalagem
12968		05 uni.

### Sensor "Ding Dong"

Anunciador de Presença



Código	Descrição	Embalagem
16616	Ângulo Ajustável	10 uni.

### Base para Relé



Código	Descrição	Embalagem
15589	Plástico	25 uni.

### Sensor de Presença (180°)

(Externo) c/ Fotocélula



Código	Descrição	Embalagem
10890		05 uni.

### Sensor de Presença (180°)

(Interno) c/ Fotocélula



Código	Descrição	Embalagem
10891		05 uni.

### Rele Fotocélula

Corujito



Código	Descrição	Embalagem
17439	sem Base	24 uni.
10886	com Base	05 uni.

### Filtro de Linha

04 Tomadas



Código	Descrição	Embalagem
10887		10 uni.

### Filtro de Linha

06 Tomadas



Código	Descrição	Embalagem
10888		10 uni.

### Filtro de Linha

10 Tomadas



Código	Descrição	Embalagem
10889		10 uni.

**Relé Fotoelétrico  
sem Base (Corujito)**



Código	Descrição	Embalagem
17526		24 uni.

**Relé Fotocélula  
com Base (Corujito)**



Código	Descrição	Embalagem
17529		12 uni.

**Relé Fotosoquete  
com Timer (E-27)**



Código	Descrição	Embalagem
17535		12 uni.

**EXCLUSIVO!**  
**smart X-Control**  
*Pré-configurado.  
 Pode ser alterado  
 pelo Smartphone!*

DISPONÍVEL NO  
**Google Play**  
 Baixar na  
**App Store**

A família de sensores Smart X-Control possui seus ajustes disponíveis via APP para celulares Android e IOS disponibilizados gratuitamente pela Exatron.

**Base para Relé**



Código	Descrição	Embalagem
17528		24 uni.

**Sensor de Presença  
328° c/ Fotocélula E-27**



Código	Descrição	Embalagem
17532		12 uni.
17531	<b>X-Control</b>	12 uni.

**Sensor de Presença  
Frontal X-Control**



com Fotocélula

Código	Descrição	Embalagem
17530	Interno (110°)	12 uni.

**Relé Fotoelétrico  
Compacto X-Control**



Código	Descrição	Embalagem
17527		12 uni.

**Sensor de Presença  
Teto - 360° X-Control**



Código	Descrição	Embalagem
17533	c/ Fotocélula	12 uni.

**Sensor de Presença  
Plafon - 328° X-Control**



Código	Descrição	Embalagem
17534	c/ Fotocélula	12 uni.

## Lâmpada LED 6500K



Código	Descrição	Embalagem
14392	4,8W	10 uni.
15634	7W	10 uni.
15468	9W	10 uni.
15465	12W	10 uni.
14393	15W	10 uni.
15467	20W	10 uni.
15466	30W	10 uni.
16478	40W	10 uni.
16479	50W	10 uni.

## Lâmpada LED 3000K



Código	Descrição	Embalagem
18984	9W	10 uni.
18985	12W	10 uni.
19160	15W	10 uni.

## Lâmpada LED 12V 6500K



Código	Descrição	Embalagem
12402	9W	10 uni.

## Lâmpada LED Anti-Inseto 3200K Amarela



Código	Descrição	Embalagem
18715	12W	10 uni.

## Lâmpada LED Color 4W



Código	Descrição	Embalagem
16652	Amarela	10 uni.
16421	Azul	10 uni.
15630	Verde	10 uni.
16651	Vermelha	10 uni.

## Lâmpada LED Tubular 6500K



Código	Descrição	Embalagem
15629	9W	10 uni.
15464	18W	10 uni.

## Lâmpada LED Par 20 6500K



Código	Descrição	Embalagem
19101	7W 525 Lumens	01 uni.

## Lâmpada LED Bipino Retro G9 - 2200K



Código	Descrição	Embalagem
19099	2W 160 Lumens	01 uni.

## Arandela Elegance Versati 4W 3000K - Branca



Código	Descrição	Embalagem
18712	com Lâmpada	05 uni.

## Arandela Scalenus 12W - Branca (com Lâmpada)



Código	Descrição	Embalagem
18713	2700K	05 uni.
18714	6500K	05 uni.

### Painel LED Embutir Quadrado 6500K



Código	Descrição	Embalagem
16648	18W	10 uni.
16649	24W	10 uni.

### Painel LED Sobrepor Quadrado 6500K



Código	Descrição	Embalagem
16002	18W	10 uni.
16001	18W	10 uni.
16603	24W	10 uni.

### Painel LED Sobrepor Quadrado 6500K c/ Sensor



Código	Descrição	Embalagem
18716	18W	06 uni.
18717	24W	06 uni.

### Painel LED Sobrepor Redondo 6500K



Código	Descrição	Embalagem
16604	12W	10 uni.
16410	18W	10 uni.
16000	24W	10 uni.

### Luminária LED Sobrepor 6500K



Código	Descrição	Embalagem
15587	18W	10 uni.
15586	36W	10 uni.

### Spot LED Authentic Embutir - Quadrado 6500K



Código	Descrição	Embalagem
19340	5W	05 uni.

### Spot LED Authentic 3000K - Quadrado (Embutir)



Código	Descrição	Embalagem
19102	7W	01 uni.

### Refletor LED 6500K



Código	Descrição	Embalagem
16423	10W	10 uni.
16425	20W	10 uni.
16426	30W	10 uni.
16428	50W	10 uni.
16429	100W	10 uni.
16430	150W	10 uni.
16650	200W	10 uni.
18718	300W	01 uni.
18719	400W	01 uni.

### Refletor LED Verde



Código	Descrição	Embalagem
16424	10W	10 uni.
16697	30W	10 uni.
18426	50W	10 uni.

### Refletor LED RGB Multicolor



Código	Descrição	Embalagem
16427	30W	10 uni.
19100	100W	01 uni.

### Refletor LED 3000K



Código	Descrição	Embalagem
19159	10W 3000K	01 uni.
19338	30W 3000K	10 uni.



### Refletor LED Solar 6500K

Código	Descrição	Embalagem
18181	25W	05 uni.
18182	40W	05 uni.



## LÂMPADAS LED



Código	Descrição	Embalagem
10450	4,8W	10 uni.
18929	7W	10 uni.
12401	9W	10 uni.
16365	12W	10 uni.
16364	15W	10 uni.
15348	20W	10 uni.
13988	30W	10 uni.
16917	40W	10 uni.
16918	50W	10 uni.



Código	Descrição	Embalagem
18960	12W	06 uni.
18961	15W	06 uni.



Código	Descrição	Embalagem
17687	9W	10 uni.
17689	12W	10 uni.
17688	15W	10 uni.



Código	Descrição	Embalagem
14911	9W	10 uni.

### Lâmpada LED Tubular

6500K



Código	Descrição	Embalagem
14526	9,9W	10 uni.
13775	20,5W	10 uni.

### Lâmpada Fluorescente T8



Código	Descrição	Embalagem
5720	18W	25 uni.
13721	36W	25 uni.

### Lâmpada LED Color

5W



Código	Descrição	Embalagem
15098	Amarela	10 uni.
15101	Azul	10 uni.
15100	Verde	10 uni.
15099	Vermelha	10 uni.

### Lâmpada Halógena

220V 2700K - Transparente



Código	Descrição	Embalagem
12093	42W	10 uni.
12094	70W	10 uni.
12095	100W	10 uni.

### Lâmpada Led Filamento

Vintage - 4W - 2700K- 470 Lúmens



Código	Descrição	Embalagem
16359	A60	10 uni.

Código	Descrição	Embalagem
16360	ST64	10 uni.

### Lâmpada LED PAR

525 LÚMENS



PAR 20 - 7W

Código	Descrição	Embalagem
16347	6500K	12 uni.

660 LÚMENS



PAR 30 - 9W

Código	Descrição	Embalagem
16348	3000K	12 uni.
16349	6500K	12 uni.

### Lâmpada E-14

15W - Geladeira/Microondas



Código	Descrição	Embalagem
15341	127V	10 uni.
5266	220V	10 uni.

### Lâmpada E-27

40W - Geladeira/Fogão



Código	Descrição	Embalagem
10399	220V	10 uni.

### Lâmpada LED G9

3W - 2200K - Espiga



Código	Descrição	Embalagem
18008	400 Lum.	10 uni.

3W - 3000K - Bipino



Código	Descrição	Embalagem
16358	200 Lum.	10 uni.

**Plafoniéri Plástico**  
com Soquete Porcelana

Nacional



Código	Descrição	Embalagem
12471	Branco	20 uni.

**Plafon Solari**  
Quadrado - Soquete E-27



Código	Descrição	Embalagem
16355		06 uni.

**Calha Lumifácil**  
com Aleta Branca



Código	Descrição	Embalagem
16350	2x16/18/20W	06 uni.
16354	2x32/36/40W	06 uni.

**Luminária LED**  
Sobrepór 6500K



Código	Descrição	Embalagem
14519	18W	06 uni.
18971	36W	06 uni.

**Painel LED Embutir**  
Quadrado 6500K



Código	Descrição	Embalagem
17449	18W	10 uni.
19397	24W	10 uni.

**Painel LED Sobrepór**  
6500k



**REDONDO**

Código	Descrição	Embalagem
16366	12W	10 uni.
16367	18W	10 uni.
16368	24W	10 uni.

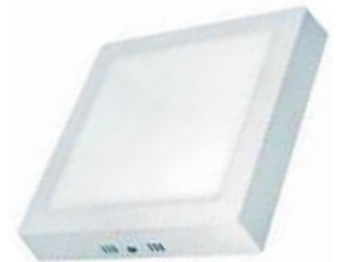

**QUADRADO**

Código	Descrição	Embalagem
16369	12W	10 uni.
16370	18W	10 uni.
16371	24W	10 uni.

**Spot Led para Móveis**  
Álamo (Sobrepór/Embutir)



Código	Descrição	Embalagem
16362	3000K	10 uni.
16363	6500K	10 uni.

**Spot LED Alltop**  
Quadrado



**MR16 - 5W - 6500K**

Código	Descrição	Embalagem
16412	90x90x45mm	10 uni.



**PAR20 - 7W - 3000K**

Código	Descrição	Embalagem
16413	120x120x55mm	10 uni.

## FITA LED 12v



### 2,5W

2m

Código	Descrição	Embalagem
17681	3000K	04 uni.
17680	6500K	04 uni.

5m

Código	Descrição	Embalagem
17679	3000K	04 uni.
17678	6500K	04 uni.

### 7,2W

5m

Código	Descrição	Embalagem
17683	2700K	04 uni.
17682	6500K	04 uni.

## REFLETORES

### Refletor LED

6500K



Código	Descrição	Embalagem
16685	10W	10 uni.
16686	20W	10 uni.
16687	30W	10 uni.
16688	50W	10 uni.
12019	100W	10 uni.
16919	150W	10 uni.
17450	200W	10 uni.

### Refletor LED

3000K



Código	Descrição	Embalagem
17684	10W	10 uni.
17685	20W	10 uni.
17686	30W	10 uni.

### Refletor LED

Verde



Código	Descrição	Embalagem
19223	20W	06 uni.

### Refletor de Led Solar

6500K

Código	Descrição	Embalagem
16361	25W	05 uni.
16420	40W	05 uni.



BATERIA DE LÍTIO



TEMPO DE ACENDIMENTO PROGRAMÁVEL



AUTONOMIA DE ATÉ 12H



COM CONTROLE REMOTO



### Luminária de Emergência

30 LEDs



Código	Descrição	Embalagem
15934	Bateria de Lítio	20 uni.



## Lâmpada LED 9W - 6500K

Sensor de Luminosidade



Código	Descrição	Embalagem
18428		10 uni.

Sensor de Presença



Código	Descrição	Embalagem
17774		10 uni.

3 Tons



Código	Descrição	Embalagem
17775		10 uni.

Luminária LED

Sobrepor 6500K



Código	Descrição	Embalagem
18877	20W	10 uni.
18878	40W	10 uni.

## PLASLUMI Spot Aletado E-27



para 1 Lâmpada

Código	Descrição	Embalagem
16692	Branco	20 uni.
16693	Preto	20 uni.



para 2 Lâmpadas

Código	Descrição	Embalagem
16694	Branco	16 uni.
16695	Preto	16 uni.

## Luminária Arandela 10"

Reclinável



Código	Descrição	Embalagem
11960	Prato Plástico	06 uni.
10205	Prato Alumínio	06 uni.

## Spot Aletado

E27 Para uma lâmpada



Código	Descrição	Embalagem
19341	Branco	05 uni.
19342	Preto	05 uni.

## Spot Aletado

E27 Para duas lâmpadas



Código	Descrição	Embalagem
19343	Branco	05 uni.
19344	Preto	05 uni.

## Luminária Tartaruga

s/ Grade - Lente Ondulada



Código	Descrição	Embalagem
19347	Branca	05 uni.
19348	Preta	05 uni.

## Luminária Tartaruga

c/ Grade - Lente Ondulada



Código	Descrição	Embalagem
19345	Preta	05 uni.
19346	Branca	05 uni.

## Luminária de Emergência

30 LEDs



Código	Descrição	Embalagem
17056	Bateria de Lítio	20 uni.

## Luminária de Emergência

2 Faróis



Código	Descrição	Embalagem
17057	1200 Lúmens	10 uni.
17058	2200 Lúmens	10 uni.

## Luminária Tartaruga

com Grade - Lente Ondulada



Código	Descrição	Embalagem
18509	Branca	24 uni.
18511	Preta	24 uni.

## Luminária Tartaruga

sem Grade - Lente Ondulada



Código	Descrição	Embalagem
18510	Branca	24 uni.
18512	Preta	24 uni.



**Campainha Musical sem Fio/Elétrica**

Ref.Fab:1565



Código	Descrição	Embalagem
14134	Bivolt	04 uni.

**Campainha Musical sem Fio/Elétrica**

Ref.Fab:1564



Código	Descrição	Embalagem
14353	Bivolt	04 uni.

**Campainha Musical sem Fio/Elétrica**

Ref.Fab:1566



Código	Descrição	Embalagem
14135	Bivolt	04 uni.

**Campainha Musical sem Fio/Elétrica**

Ref.Fab:1563



Código	Descrição	Embalagem
14352	Bivolt	04 uni.

**Campainha Musical sem Fio/Elétrica**

Ref.Fab:1567



Código	Descrição	Embalagem
14136	Bivolt	04 uni.

**Temporizador Analógico Bivolt**



Código	Descrição	Embalagem
14139	24 horas	04 uni.

**Conector Isolador para 3 Polos (16mm)**



Código	Descrição	Embalagem
14420	50A/600V	10 uni.

**Suporte Pendente Porcelana c/ Rabicho**



Código	Descrição	Embalagem
14071	Emborrachado	40 uni.

**Suporte para Plafon Porcelana com Borda**



Código	Descrição	Embalagem
14067		50 uni.

**Suporte Pendente c/ Borne**



Código	Descrição	Embalagem
14068	Preto	24 uni.

**Suporte para Lâmpada 2 Pinos**



Código	Descrição	Embalagem
14070	Preto	20 uni.

**Fita Isolante Colorida 5m**



Código	Descrição	Embalagem
14085	Amarela	10 uni.
14087	Azul	10 uni.
14089	Branca	10 uni.
14083	Vermelha	10 uni.

**Luz de Inspeção para Bateria (com Lâmpada)**



Código	Descrição	Embalagem
16924	5W- 12v	12 uni.



### Suporte de TV Fixo Universal (Metal)

Código	Descrição	Embalagem
14051		05 uni.

- Dimensões: 16x13x6mm
- Suporta até 40kg
- Acompanha buchas e parafusos
- Para TV's de 10" até 85"



### Antena Interna UHF/VHF 5 Fases



Código	Descrição	Embalagem
14052	60 cm	10 uni.

### Antena Interna UHF/VHF/FM 3 Fases



Código	Descrição	Embalagem
14050	46 cm	10 uni.

### Antena Interna UHF/VHF 5 Fases



Código	Descrição	Embalagem
14053	78 cm	10 uni.

### Antena Digital Interna HDTV



Código	Descrição	Embalagem
14055		04 uni.

### Antena Digital Interna 5 Seções HDTV/UHF/VHF/FM



Código	Descrição	Embalagem
14054		04 uni.

### Antena Digital Externa Espinha de Peixe



Código	Descrição	Embalagem
15685	38,8 x 32cm	05 uni.

### Organizador de Fios 20mm

com Aplicador



Código	Descrição	Embalagem
14354	comp 1,5m	06 uni.

### Cabo Áudio/Vídeo



Código	Descrição	Embalagem
14048	1,50m	10 uni.

### Cabo HDMI 1 Plug Reto



Código	Descrição	Embalagem
14049	1,80m	05 uni.



Excelente para toda a faixa de sinal UHF Digital (HDTV, 3D, FULL HD)

## Antena Digital Externa

32 Elementos

Código	Descrição	Embalagem
12970		01 uni.

**brasforma**

- É compatível com todos os modelos de TVs e conversores disponíveis no mercado, inclusive TVs de tubo;
- Produzida em alumínio que garante ótima recepção e alto ganho;
- Peças plásticas são em PP de altíssima qualidade que garante maior resistência.



## Antena Mágica Interna

Código	Descrição	Embalagem
15753	35cm	01 uni.



## Antena Mágica

Código	Descrição	Embalagem
10431	Fio 8m	06 uni.



## Abraçadeira para Antena Universal

Código	Descrição	Embalagem
7926		25 uni.



## Fio Cabo Coaxial Malha Trançado

Código	Descrição	Embalagem
10103	67%	Rolo 100m
10104	95%	Rolo 100m



## Cabo de Rede LAN CFTV Rolo 300m

Código	Descrição	Embalagem
17073	4Px24AWG CCA	01 uni.





### Cabo de Força GREEN

1,5m (0,75mm)



Código	Descrição	Embalagem
17709	2P+T 10A	01 uni.
17710	Tipo 8 2P 10A	01 uni.
17711	Mickey 2P+T 10A	01 uni.

### Cabo de Rede LAN

Completo CAT5E - Azul



Código	Descrição	Embalagem
17704	1m	01 uni.
17705	2m	01 uni.
17706	3m	01 uni.
17707	5m	01 uni.

### Cabo HDMI PIX

4K Ultra HD



Código	Descrição	Embalagem
17701	2m	01 uni.
17702	3m	01 uni.
17703	5m	01 uni.

### Plug Conector RJ45

CAT5E 8x8



Código	Descrição	Embalagem
17708		100 uni.

### Emenda Fêmea

para Coaxial Universal



Código	Descrição	Embalagem
17698	Simples	25 uni.
17699	"T"	25 uni.
17700	Quadrupla	10 uni.

### Divisor de Baixa

5-900Mhz



Código	Descrição	Embalagem
19455	2 Saídas	10 uni.
17696	3 Saídas	10 uni.
17697	4 Saídas	10 uni.

### Conector Coaxial

Compressão (c/ 10pçs) Azul



Código	Descrição	Embalagem
17690	RG59	10 uni.
17691	RG6	10 uni.

### Conector Coaxial p/ Crimpar

com Anel (c/ 100pçs)



Código	Descrição	Embalagem
17692	RG59	100 uni.
17693	RG6	100 uni.

### Conector Coaxial

Tipo Rosca (c/ 100pçs)



Código	Descrição	Embalagem
17694	RG59	100 uni.
17695	RG6	100 uni.

### Conector Cachimbo

Simples



Código	Descrição	Embalagem
18518	10 Peças	10 uni.

### Conector Coaxial p/ Crimpar

4 Peças - com Anel



Código	Descrição	Embalagem
18514	RG59	04 uni.
18515	RG6	04 uni.

### Conector Coaxial Tipo Rosca

4 Peças



Código	Descrição	Embalagem
18516	RG59	04 uni.
18517	RG6	04 uni.

### Conector Keystone RJ45

CAT5E - Fêmea



Código	Descrição	Embalagem
18519	Branco	06 uni.



### Antena Interna UHF/DIGITAL HD Cabo Coaxial

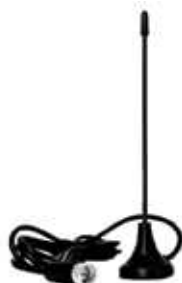

Código 17779      Descrição  
Cabo 1,5m



Código 17780      Descrição  
Cabo 3m



### para Receptor e Acessórios

Código 17857      Descrição  
20x17x1cm

## SUPORTES PARA TV



**Fixo**  
Universal (Até 50Kg)

Código 19399      Descrição  
10" a 75"

**Biarticulado**  
com Inclinação até 15°

Código 16262      Descrição  
14" a 56"

**65 - 215mm**  
DISTÂNCIA DA PAREDE



**Triarticulado**  
com Inclinação até 15°

Código 16263      Descrição  
14" a 56"

**62 - 385mm**  
DISTÂNCIA DA PAREDE

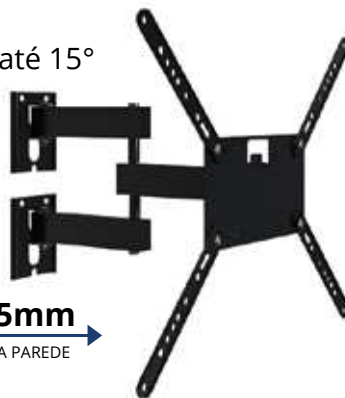

**Triarticulado**  
com Inclinação até 18°

Código 18481      Descrição  
26" a 75"

**60 - 380mm**  
DISTÂNCIA DA PAREDE



**Fixo**  
Universal (Até 100Kg)

Código 16261      Descrição  
14" a 84"



# PINTURA





**QUEM USA ATLAS  
SABE O QUE É BOM!**

### Pincel Cerda Gris

Ref. Fabr.:395



Código	Descrição	Embalagem
2237	0.1/2"	12 uni.
1185	0.3/4"	12 uni.
2295	1"	12 uni.
1186	1.1/2"	12 uni.
2296	2"	12 uni.
2699	2.1/2"	12 uni.
2239	3"	12 uni.
2240	4"	12 uni.

Indicação de uso:  
Indicado para tinta Latéx e Acrílica.

### Pincel Cerda Branca

Ref. Fabr.:396



Código	Descrição	Embalagem
10441	0.1/2"	12 uni.
10442	0.3/4"	12 uni.
10443	1"	12 uni.
10444	1.1/2"	12 uni.
10445	2"	12 uni.
10446	2.1/2"	12 uni.
10447	3"	12 uni.
10448	4"	12 uni.

Indicação de uso:  
Indicado para Verniz e Stain.

### Pincel Cabo Amarelo

Ref. Fabr.:303



Código	Descrição	Embalagem
13182	0.1/2"	12 uni.
13181	0.3/4"	12 uni.
13183	1"	12 uni.
13185	1.1/2"	12 uni.
13184	2"	12 uni.
13186	2.1/2"	12 uni.
13259	3"	12 uni.
13187	4"	12 uni.

Indicação de uso:  
Pincel sintético com maior carregamento de tinta, melhor acabamento, maior durabilidade e recortes mais precisos.

### Pincel Pluma Tek

Ref. Fabr.:315



Código	Descrição	Embalagem
7197	0.1/2"	12 uni.
7198	0.3/4"	12 uni.
7199	1"	12 uni.
7200	1.1/2"	12 uni.
7201	2"	12 uni.
7202	2.1/2"	12 uni.
7203	3"	12 uni.
7204	4"	12 uni.

Indicação de uso:  
Indicado para todos os tipos de tintas. Melhor acabamento, maior durabilidade e recortes mais precisos para todo o tipo de tinta.



Cerda Gris

Trincha com cerdas gris selecionadas. Excelente relação preço/qualidade.



Cerda Branca

Fina e suave, para verniz e stain.



Cerda Sintética

Possui grande carregamento de tinta.



Cerda Plumatek

Macias e Flexíveis (maior precisão no recorte)





# KITS PARA PINTURA



## Kit Pintura Básico

Ref. Fabr.:AT2001

- 1 bandeja 23cm
- 1 garfo 23cm
- 1 rolo 23cm poliéster

Indicação de uso:  
Ideal para pintura em superfícies lisas e semi rugosas. Use com tintas acrílica, látex (pva) e esmalte.

Código	Descrição	Embalagem
16477	3 peças	12 uni.



## Kit Pintura Básico

Ref. Fabr.:1001A

- 1 bandeja
- 1 garfo simples
- 1 rolo 23cm poliéster

Indicação de uso:  
Ideal para pintura em superfícies lisas e semi rugosas. Use com tintas acrílica, látex (pva) e esmalte.

Código	Descrição	Embalagem
7260	3 peças	06 uni.



## Kit Pintura Econômico Antirespingo

Ref. Fabr.:2003

- 1 bandeja
- 1 garfo simples
- 1 rolo 23cm poliéster antirespingo

Indicação de uso:  
Ideal para pintura em superfícies lisas e semi rugosas. Use com tintas acrílica, látex (pva) e esmalte.

Código	Descrição	Embalagem
7235	3 peças	06 uni.



## Kit Pintura e Acabamento

Ref. Fabr.:AT1002

- 1 bandeja
- 1 pincel 1.1/2" (cerda gris)
- 1 rolo lã 23cm
- 1 garfo 23cm
- 1 rolo espuma 09cm

Indicação de uso:  
Ideal para pintura e acabamentos em superfícies lisas e semi rugosas. Use com tintas acrílica, látex (pva) e esmalte.

Código	Descrição	Embalagem
7234	5 peças	06 uni.



## Kit Pintura Completo

Ref. Fabr.:1016

- 1 bandeja
- 1 pincel 1.1/2" (cerda gris)
- 1 rolo 05cm espuma
- 1 rolo 09cm espuma
- 1 garfo 23cm
- 1 rolo lã 23cm
- 1 espátula 6cm

Indicação de uso:  
Ideal para preparação, pintura e acabamento em superfícies lisas e semi rugosas. Use com tintas acrílica, látex (pva) e esmalte.

Código	Descrição	Embalagem
10596	7 peças	06 uni.



### Rolo Mini Espuma

Haste Plástica



Ref. Fabr.:607/9

Indicação de uso:  
Indicado para superfícies lisas. Use com tintas esmalte, verniz, acrílica (pva). Produto resistente a solventes minerais, não utilizar com thinner.

Código	Descrição	Embalagem
10592	05cm	12 uni.
10591	09cm	12 uni.

### Rolo de Espuma

Haste de Metal



Ref. Fabr.:406

Indicação de uso:  
Indicado para superfícies lisas. Use com tintas esmalte, verniz, acrílica (pva). Produto resistente a solventes minerais, não utilizar com thinner.

Código	Descrição	Embalagem
1392	5cm	24 uni.
19431	5cm Amarelo	24 uni.
1393	9cm	24 uni.
1394	15cm	24 uni.

### Rolo de Espuma

sem Cabo



Ref. Fabr.:406/23

Indicação de uso:  
Indicado para superfícies lisas. Use com tintas esmalte, verniz, acrílica (pva). Produto resistente a solventes minerais, não utilizar com thinner.

Código	Descrição	Embalagem
7447	23cm	12 uni.

### Rolo Veludo Lã Natural

com Cabo



Ref. Fabr.:329/9

Indicação de uso:  
Indicado para superfícies lisas. Use com tintas epóxi, verniz e esmalte sintético. Altura da lã 5mm

Código	Descrição	Embalagem
18269	5cm	12 un.
18270	9cm	12 un.
18268	15cm	24 un.

### Rolo Lã Econômico

sem Cabo



Ref. Fabr.:773/19

Indicação de uso:  
Ideal para pinturas com tinta látex, acrílica, pva. Para superfícies lisas.

Código	Descrição	Embalagem
7446	23cm	12 uni.

### Rolo Anti Respingo

sem Cabo



Ref. Fabr.:773/10

Indicação de uso:  
Ideal para superfícies lisas. Use com tintas PVA, látex e acrílica.

Código	Descrição	Embalagem
10000	23cm	12 uni.

### Rolo Lã Carneiro

+ Poliéster (com Cabo)



Ref. Fabr.:AT228

Indicação de uso:  
Ideal para pintura em superfícies rugosas e semi rugosas. Use com tintas acrílica, látex (pva) e esmalte.

Código	Descrição	Embalagem
14892	5cm	24 uni.
14893	9cm	24 uni.
14894	15cm	24 uni.

### Rolo Lã Carneiro

+ Poliéster (sem Cabo)



Ref. Fabr.:228/22

Indicação de uso:  
Ideal para pintura em superfícies rugosas e semi rugosas. Use com tintas acrílica, látex (pva) e esmalte.

Código	Descrição	Embalagem
7215	23cm	12 uni.

### Rolo Lã Carneiro

com Cabo



Ref. Fabr.:328

Indicação de uso:  
Ideal para pinturas em superfícies lisas e semi-rugosas com tinta látex, acrílica, PVA, óleo e esmalte.

Código	Descrição	Embalagem
6024	5cm	24 uni.
6025	9cm	24 uni.
6026	15cm	24 uni.

### Rolo Lã Carneiro

sem Cabo



Ref. Fabr.:328/22

Indicação de uso:  
Ideal para pinturas em superfícies lisas e semi-rugosas com tinta látex, acrílica, PVA, óleo e esmalte.

Código	Descrição	Embalagem
1395	23cm	12 uni.

### Rolo Textura Rústica

sem Cabo



Ref. Fabr.:1155

Indicação de uso:  
Utilize para criar efeitos decorativos com massa especial para textura.

Código	Descrição	Embalagem
14899	23cm	36 uni.

### Rolo Textura Média

sem Cabo



Ref. Fabr.:110/65

Indicação de uso:  
Furada a quente. Indicado para aplicação de textura média.

Código	Descrição	Embalagem
16762	23cm	12 uni.

### Rolo Anti-gota com Cabo



Ref. Fabr.:321

Indicação de uso:  
Ideal para fino acabamento em superfícies lisas. Manta com a tecnologia Anti-gota. Use com tintas acrílica, látex (pva) e esmalte.

Código	Descrição	Embalagem
15633	9cm	10 uni.
15146	15cm	24 uni.

### Rolo Anti-gota sem Cabo



Ref. Fabr.:321/10

Indicação de uso:  
Ideal para fino acabamento em superfícies lisas. Manta com a tecnologia Anti-gota. Use com tintas acrílica, látex (pva) e esmalte.

Código	Descrição	Embalagem
7214	23cm	12 uni.

### Rolo Monarca Lã Sintética (22mm)



Ref. Fabr.:AT722/22

Indicação de uso:  
Ideal para pinturas com tinta látex e acrílico em superfícies rugosas e texturizadas.

Proporciona alto rendimento.

Código	Descrição	Embalagem
18948	23cm s/ Cabo	12 uni.

### Rolo Extra Pele de Carneiro s/ Cabo



Ref. Fabr.:322/22

Indicação de uso:  
Ideal para pinturas com tinta látex, acrílico, pva, óleo, esmalte em paredes rugosas ou texturizadas.

Feito com pele nobre de merino australiano.

Código	Descrição	Embalagem
10351	23cm s/ Cabo	12 uni.

### Garfo para Rolo Simples



Ref. Fabr.:330/23SR

Código	Descrição	Embalagem
1383	23cm	12 uni.

### Garfo para Rolo Gaiola/sem Rosca



Ref. Fabr.:400/23SR

Código	Descrição	Embalagem
3227	23cm	12 uni.

### Garfo para Rolo Gaiola/com Rosca



Ref. Fabr.:AT400/23R

Código	Descrição	Embalagem
7236	23cm	12 uni.

### Pincel Artístico



Ref. Fabr.:915

Indicação de uso: Pincel indicado para pintura de cerâmica, tinta acrílica, tinta óleo, tintas para tecido.

Código	Descrição	Embalagem
9239	n°0	12 uni.
9240	n°02	12 uni.
9241	n°04	12 uni.
9242	n°06	12 uni.
9243	n°08	12 uni.
9244	n°10	12 uni.
9245	n°12	12 uni.
9246	n°14	12 uni.

### Broxa Retangular



Ideal para pinturas com cal e limpezas gerais.  
M=150(L) x 56(A) x 195(C) mm  
G=80(L) x 85(A) x 200(C) mm

Código	Descrição	Embalagem
7206	Média	12 uni.
7207	Grande	12 uni.

### Suporte Manual para Lixa



Ref. Fabr.:100/2

Código	Descrição	Embalagem
4542	230x80mm	12 uni.

### Cabo Extensor para Pintura



Prolongadores em estrutura de chapa metálica revestida, extensível e ajustável (2 e 3m).

Código	Descrição	Embalagem
5355	2,00m	06 uni.
5586	3,00m	06 uni.



### Pincel Cerda Gris

Código	Descrição	Embalagem	REF.:302
15509	0.1/2"	12 uni.	Trinchas médias com cerdas gris selecionadas. Cabo plástico. Fabricada pelo sistema monobloco.  <b>Indicado para tintas látex e acrílica.</b>
15510	0.3/4"	12 uni.	
15511	1"	12 uni.	
15512	1.1/2"	12 uni.	
15513	2"	12 uni.	
15514	2.1/2"	12 uni.	
15515	3"	12 uni.	
15516	4"	12 uni.	



### Pincel Cerda Branca

Código	Descrição	Embalagem	REF.:303
15517	0.1/2"	12 uni.	Trinchas médias com cerdas brancas selecionadas. Cabo plástico. Fabricada pelo sistema monobloco.  <b>Indicado para aplicação de vernizes.</b>
15518	0.3/4"	12 uni.	
15519	1"	12 uni.	
15520	1.1/2"	12 uni.	
15521	2"	12 uni.	
15522	2.1/2"	12 uni.	
15523	3"	12 uni.	
15524	4"	12 uni.	



### Pincel Pluma Tec

Código	Descrição	Embalagem	REF.:313
15525	0.1/2"	12 uni.	Trinchas médias com cerdas sintéticas brancas selecionadas. Cabo plástico. Fabricada pelo sistema monobloco.  <b>Indicado para todos os tipos de tintas. Excelente resistência e ótima transferência da tinta.</b>
15526	0.3/4"	12 uni.	
15527	1"	12 uni.	
15528	1.1/2"	12 uni.	
15529	2"	12 uni.	
15530	2.1/2"	12 uni.	
15531	3"	12 uni.	
15532	4"	12 uni.	



### Pincel Cabo Amarelo

Código	Descrição	Embalagem	REF.:317
15533	1"	12 uni.	Trinchas médias com cerdas sintéticas gris selecionadas. Produto 100% reciclável – ambientalmente correto. Cabo plástico.  <b>Indicado para todos os tipos de tintas.</b>
15534	1.1/2"	12 uni.	
15535	2"	12 uni.	
15536	2.1/2"	12 uni.	
15537	3"	12 uni.	
15538	4"	12 uni.	



### Broxa Redonda

Código	Descrição	Embalagem	REF.:260
15504	80mm	12 uni.	



### Broxa Retangular

Código	Descrição	Embalagem	REF.:260
15501	Pequena	12 uni.	
15502	Média	12 uni.	
15503	Grande	12 uni.	





# KITS DE PINTURA



## Kit de Pintura Básico

REF.:600 00

Kit com 3 peças. Contém 1 bandeja 15 cm , 1 rolo de espuma poliéster 15cm e 1 trincha cerda Gris 1" (302 - 003).

Código	Descrição	Embalagem
15552	3 Peças	16 uni.



## Kit de Pintura Básico

REF.:685 08

Kit com 5 peças. Contém 1 bandeja 23 cm , 1 rolo de Lã Econômico 23cm, 1 pincel cabo amarelo 1" (317 - 003) e 1 Mexedor de tinta .

Código	Descrição	Embalagem
19276	5 Peças	24 uni.



## Kit de Pintura Flex

REF.:655 02

Kit com 3 peças. Contém 1 bandeja 23 cm , 1 rolo de lã de carneiro com poliéster e 1 cabo.

Código	Descrição	Embalagem
15561	3 Peças	06 uni.



## Kit de Pintura Flex

REF.:685 04

Kit com 3 peças. Contém 1 bandeja 23 cm , 1 rolo de lã anti respingo 23cm e 1 cabo.

Código	Descrição	Embalagem
15562	3 Peças	06 uni.



## Kit de Pintura Flex

REF.:645 01

Kit com 3 peças. Contém 1 bandeja 23 cm , 1 rolo de lã de poliéster 23cm e 1 cabo.

Código	Descrição	Embalagem
15560	3 Peças	06 uni.



Indicado para superfícies lisas. Uso com todos os tipos de tintas.

REF.:430

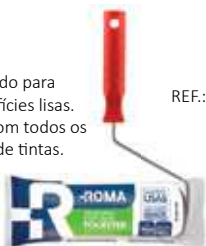

**Rolo Espuma com Cabo**

Código	Descrição	Embalagem
15547	5cm	12 uni.
15548	9cm	12 uni.
15549	15cm	12 uni.

REF.:430



Indicado para superfícies lisas. Uso com todos os tipos de tintas.

**Rolo Espuma sem Cabo**

Código	Descrição	Embalagem
15550	23cm	12 uni.

REF.:090



Indicado para superfícies lisas.

**Rolo Lã Econômico com Cabo**

Código	Descrição	Embalagem
15572	5cm	12 uni.
15573	9cm	12 uni.
15574	15cm	12 uni.

REF.:280 19



Indicado para superfícies semirrugosas.

**Rolo Lã Econômico sem Cabo**

Código	Descrição	Embalagem
15506	23cm	12 uni.

Indicado para superfícies lisas.

REF.:245



**Rolo Lã de Carneiro com Poliéster/com Cabo**

Código	Descrição	Embalagem
15495	5cm	12 uni.
15496	9cm	12 uni.
15497	15cm	12 uni.

REF.:280



Indicado para superfícies rugosas.

**Rolo Lã de Carneiro com Poliéster/sem Cabo**

Código	Descrição	Embalagem
15505	23cm	12 uni.

REF.:250



Indicado para superfícies lisas.

**Rolo Lã de Carneiro com Cabo**

Código	Descrição	Embalagem
15498	5cm	12 uni.
15499	9cm	12 uni.
15500	15cm	12 uni.

REF.:290 23



Indicado para superfícies rugosas.

**Rolo Lã de Carneiro sem Cabo**

Código	Descrição	Embalagem
15508	23cm Fibra 25mm	12 uni.



REF.:285 19

Indicado para superfícies semirrugosas.

**Rolo Extra Pele Carneiro sem Cabo**

Código	Descrição	Embalagem
15507	23cm	12 uni.

Indicado para superfícies lisas – não respinga.

REF.:822



**Rolo Anti Respingo com Cabo**

Código	Descrição	Embalagem
15569	5cm	12 uni.
15568	9cm	12 uni.
15566	15cm	12 uni.

REF.:822



Indicado para superfícies lisas – não respinga.

**Rolo Anti Respingo sem Cabo**

Código	Descrição	Embalagem
15567	23cm	12 uni.

REF.:825 23



Indicado para superfícies lisas – não respinga.

**Rolo Anti-gota sem Cabo**

Código	Descrição	Embalagem
15570	23cm	12 uni.

REF.:433 23



Para aplicação de massa para textura.

**Rolo Textura Rústica sem Cabo**

Código	Descrição	Embalagem
15551	23cm	12 uni.

REF.:431 23



Rolo de espuma para textura baixa. Para aplicação de massa para textura. Decoração e efeitos especiais.

**Rolo Textura Baixa sem Cabo**

Código	Descrição	Embalagem
17778	23cm	12 uni.

REF.:323 16



Indicado para superfícies semirrugosas.

**Rolo Fibras Especiais sem Cabo**

Código	Descrição	Embalagem
15539	23cm	12 uni.

REF.:255 23



Indicado para superfícies lisas, com fino acabamento. Ideal para aplicação de tintas epóxi, resinas e vernizes.

**Rolo Lã Carneiro Bernina sem Cabo - para Epóxi**

Código	Descrição	Embalagem
18087	23cm	12 uni.



REF.:426 235

**Garfo para Rolos Simples**

Código	Descrição	Embalagem
15543	23cm	12 uni.



REF.:426 (GAR/GA)

**Garfo para Rolos com Gaiola**

Código	Descrição	Embalagem
15544	23cm S/ Rosca	12 uni.
15545	23cm C/ Rosca	12 uni.



REF.:426 GR

**Garfo para Rolos com Gaiola de Plástico**

Código	Descrição	Embalagem
15546	23cm	12 uni.



REF.:856 2

**Rolo Duplo Pinta Grade**

Código	Descrição	Embalagem
15571		12 uni.



REF.:40

**Escova de Aço Madeira**

Código	Descrição	Embalagem
15540	3 Fil. com cabo	12 uni.
15541	4 Fil. com cabo	12 uni.
15542	5 Fil. sem cabo	12 uni.



REF.:2045

**Espátula Dentada Plástica**

Código	Descrição	Embalagem
15493	6cm	12 uni.
15494	8cm	12 uni.
15492	10cm	12 uni.



REF.:2040

**Espátula Lisa Plástica**

Código	Descrição	Embalagem
15490	6cm	12 uni.
15491	8cm	12 uni.
15489	10cm	12 uni.



REF.:615

**Pincel Artístico**

Código	Descrição	Embalagem
15554	Tam. 02	12 uni.
15555	Tam. 04	12 uni.
15556	Tam. 06	12 uni.
15557	Tam. 08	12 uni.
15558	Tam. 10	12 uni.
15559	Tam. 12	12 uni.



REF.:7020

**Disco de Borracha Flexível**

Código	Descrição	Embalagem
15563	4.1/2"	12 uni.
15564	7"	12 uni.



REF.:100 5/200 8

**Boina de Polimento**

Código	Descrição	Embalagem
15487	5" 127mm	12 uni.
15488	8" 203mm	12 uni.



**Bandeja para Pintura Caçamba**

Código	Descrição	Embalagem
18789	10Lt	06 uni.

## Bandeja para Pintura

Dimensões:  
Média: 1 Lt (25x18cm)  
Grande: 4 Lt (37x29cm)



Código	Descrição	Embalagem
10236	Média	12 uni.
10237	Grande	12 uni.

## Bandeja Caçamba para Pintura



Dimensões da peça:  
38x38x26cm



Código	Descrição	Embalagem
7294	15 Lt	06 uni.

## Espátula Plástica



Código	Descrição	Embalagem
13568	12,5cm	12 uni.

## Raspador de Tinta



Código	Descrição	Embalagem
18711	40mm	06 uni.
18710	60mm	06 uni.



## Broxa Max Madeira



Código	Descrição	Embalagem
18953	Pequena	12 uni.
18952	Média	12 uni.
18951	Grande	12 uni.

## Escova de Aço Cabo Plástico



Código	Descrição	Embalagem
13310	3 fileiras	12 uni.
18051	3 Filei. - Raspador	12 uni.
13311	4 fileiras	12 uni.

## Suporte Manual para Lixa



Código	Descrição	Embalagem
17022	220x80mm	12 uni.

## Misturador de Tinta para Furadeira



Código	Descrição	Embalagem
16689	8x40cm	06 uni.

## Espátula Plástica



Código	Descrição	Embalagem
13320	12x7cm	36 uni.

## Espátula Cabo Plástico - Borda Silicone



Código	Descrição	Embalagem
18052	10cm	06 uni.

## Espátula Aço Lisa Cabo Plástico



Código	Descrição	Embalagem
13335	04cm	12 uni.
13336	06cm	12 uni.
13337	08cm	12 uni.
13338	10cm	12 uni.

## Espátula Aço Dentada Cabo Plástico



Código	Descrição	Embalagem
13318	06cm	12 uni.
13319	10cm	12 uni.

## Espátula Aço Lisa Cabo Madeira



Código	Descrição	Embalagem
13313	04cm	12 uni.
13314	06cm	12 uni.
13315	08cm	12 uni.
13316	10cm	12 uni.
13317	12cm	12 uni.



### Escova de Aço Circular Jogo com 3 (1", 2" e 2")



Código	Descrição	Embalagem
14148		06 uni.

### Escova de Aço Circular Jogo com 3 (1", 1,5" e 2")



Código	Descrição	Embalagem
14149		05 uni.

### Escova de Aço Circular



Código	Descrição	Embalagem
14153	2"	05 uni.
14152	3"	06 uni.

### Escova de Aço Circular Jogo com 2 (2" e 1/4")



Código	Descrição	Embalagem
14150		05 uni.

### Escova de Aço Circular 1"



Código	Descrição	Embalagem
14155	pincel	05 uni.

### Escova de Aço Circular 2" Tipo Copo



Código	Descrição	Embalagem
14154	pino	06 uni.

### Escova de Aço Circular 3" Tipo Copo



Código	Descrição	Embalagem
14151	parafuso	05 uni.

### Misturador de Tinta para Furadeira



Código	Descrição	Embalagem
15390	6x40cm	01 uni.
15391	8x40cm	01 uni.
15392	10x60cm	01 uni.

### Escova de Aço 4 Fileiras/Cabo Plástico



Código	Descrição	Embalagem
14146		06 uni.

### Jogo de Escovas de Aço 3 Escovas



Código	Descrição	Embalagem
14147	Pequena	06 uni.

### Espatula Aço Lisa Cabo Emborrachado



Código	Descrição	Embalagem
13672	05cm	06 uni.
13673	7,5cm	06 uni.
13674	10cm	06 uni.

### Escova Aço Circular Tipo Copo (Parafuso)



Código	Descrição	Embalagem
17190	1,7"	12 uni.
17191	2"	12 uni.

### Pino



Código	Descrição	Embalagem
17192	2"	12 uni.
17193	2,5"	25 uni.
17194	3"	10 uni.

### Pino - Jogo 5 Peças



Código	Descrição	Embalagem
17203		10 uni.

### Pino Tipo Copo



Código	Descrição	Embalagem
17195	1,7"	12 uni.
17196	2"	25 uni.



## Lixa Madeira



Código	Descrição	Embalagem
2884	G080	25 uni.
1668	G100	50 uni.
2707	G120	50 uni.

## Lixa Ferro



Código	Descrição	Embalagem
15096	G060	25 uni.
1678	G080	25 uni.
2883	G100	25 uni.
1679	G120	25 uni.
14921	G150	25 uni.
14922	G240	25 uni.

## Lixa Carbomapel



Código	Descrição	Embalagem
7830	G036	Rolo 45m
15097	G040	Rolo 45m
7832	G050	Rolo 45m
3507	G060	Rolo 45m
3422	G080	Rolo 45m
3498	G100	Rolo 45m
3423	G120	Rolo 45m
3486	G150	Rolo 45m
7833	G180	Rolo 45m
7834	G220	Rolo 45m

## Lixa D'Água



Código	Descrição	Embalagem
3363	G080	50 uni.
4187	G100	25 uni.
3496	G120	50 uni.
14918	G150	25 uni.
15998	G180	50 uni.
15999	G220	50 uni.
14919	G240	50 uni.
14920	G400	50 uni.
14303	G600	25 uni.
14302	G1200	50 uni.
14301	G2000	50 uni.



## Lixa D'Água

Código	Descrição	Embalagem
17093	G080	50 uni.
17089	G100	50 uni.
17090	G120	50 uni.
17076	G150	50 uni.
17091	G180	50 uni.
17092	G220	50 uni.
17085	G240	50 uni.
17087	G400	50 uni.
17088	G600	50 uni.
17094	G1200	50 uni.
17086	G2000	50 uni.



## Lixa Ferro

Código	Descrição	Embalagem
17080	G060	50 uni.
17081	G080	50 uni.
17077	G100	50 uni.
17078	G120	50 uni.
17079	G150	50 uni.

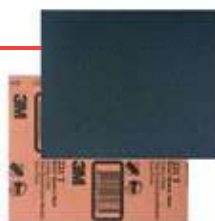

## Lixa Madeira

Código	Descrição	Embalagem
17084	G080	50 uni.
17082	G100	50 uni.
17083	G120	50 uni.



## Fita Crepe



Código	Descrição	Embalagem
12002	18mm x 50m	48 rolos
12001	24mm x 50m	48 rolos
12000	48mm x 50m	24 rolos

## Fita Crepe Automotiva



Código	Descrição	Embalagem
12003	18mm x 50m	48 rolos

## Fita Crepe Automotiva



Código	Descrição	Embalagem
15081	18mm x 40m	12 uni.



## Fita Crepe

Código	Descrição	Embalagem
17462	18mm x 50m	06 uni.
17463	24mm x 50m	06 uni.
17464	48mm x 50m	10 uni.



## Fita Crepe

### Automotiva

Código	Descrição	Embalagem
17473	18mm x 50m	12 uni.



## Tinta Spray

### Uso Geral (350ml)

Código	Descrição
12487	Alumínio
12488	Amarelo
12489	Azul Claro
12490	Azul Escuro
12491	Azul
12492	Bege
12493	Branco Brilhante
12494	Branco Fosco
12496	Dourado
12512	Fundo Preparador
12495	Gelo
12497	Grafite
12498	Laranja
12499	Marrom
15681	Platina
12500	Preto Brilhante
12501	Preto Fosco
12502	Rosa
12504	Verde
12503	Verde Escuro
12505	Vermelho
12506	Verniz

Embalagem 06 uni.



## U S O G E R A L



Preto Fosco  
Negro Mate  
2.300.10.069.00



Preto Brilhante  
Negro Brillante  
2.301.10.069.00



Branco Fosco  
Blanco Mate  
2.310.10.069.00



Branco Brilhante  
Blanco Brillante  
2.302.10.069.00

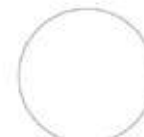

Gelo  
Hielo  
2.311.10.069.00



Dourado  
Dorado  
2.305.10.069.00



Amarelo  
Amarillo  
2.306.10.069.00



Azul Claro  
Azul Celeste  
2.307.10.069.00



Azul  
Azul  
2.308.10.069.00



Azul Escuro  
Azul Oscuro  
2.309.10.069.00



Platina  
Platino  
2.338.10.069.00



Alumínio  
Aluminio  
2.303.10.069.00



Grafite  
Grafito  
2.312.10.069.00



Laranja  
Naranja  
2.313.10.069.00



Rosa  
Rosa  
2.314.10.069.00



Verde Escuro  
Verde Oscuro  
2.315.10.069.00



Verde  
Verde  
2.316.10.069.00



Marrom  
Marrón  
2.320.10.069.00



Bege  
Beige  
2.318.10.069.00



Vermelho  
Rojo  
2.304.10.069.00

\*As cores podem apresentar ligeiras variações de tonalidade em relação ao acabamento final, por tratar-se de deposição de tinta sobre papel



Tinta Spray Metálica

lata de  
**350ml**



Embalagem 06 uni.

Código	Descrição
12477	Azul
12478	Bronze
12479	Cobre
15880	Cobre Rose
12485	Cromado
12486	Dourado
12480	Ouro
12481	Prata
12482	Preto
15879	Rosa Milleniun
15769	Rose Gold
12483	Verde
12484	Vermelho

M E T Á L I C O

 Preto Negro 2.332.10.069.00	 Dourado Dorado 2.329.10.069.00	 Ouro Oro 2.335.10.069.00	 Cobre Cobre 2.331.10.069.00	 Bronze Bronze 2.334.10.069.00
 Azul Azul 2.327.10.069.00	 Cromado Cromo 2.328.10.069.00	 Prata Plata 2.336.10.069.00	 Vermelho Rojo 2.330.10.069.00	 Verde Verde 2.333.10.069.00
	 Cobre Rose Cobre Rose 2.340.10.069.00	 Rosa Milleniun Rosa Milleniun 2.339.10.069.00	 Rose Gold Rose Gold 2.341.10.069.00	

Tinta Spray Fluorescente

lata de  
**350ml**

Embalagem 06 uni.

Código	Descrição
12474	Amarelo
12475	Laranja
12476	Rosa
12519	Verde



F L U O R E S C E N T E

 Amarelo Amarillo 2.322.10.069.00	 Laranja Naranja 2.323.10.069.00
 Rosa Rosa 2.324.10.069.00	 Verde Verde 2.321.10.069.00

\*As cores podem apresentar ligeiras variações de tonalidade em relação ao acabamento final, por tratar-se de deposição de tinta sobre papel

## AGRÍCOLA

### Tinta Spray Agrícola

lata de  
**400ml**

Embalagem 06 uni.

Código	Descrição
18229	Amarelo
18230	Azul
18232	Laranja
18231	Verde
18233	Vermelho



Desenvolvida com altíssima tecnologia, a Super Color Agrícola é uma tinta acrílica spray de prática aplicação, secagem rápida e muito resistente a condições climáticas extremas. É ideal para pequenos reparos e retoques em equipamentos agrícolas, como tratores, implementos, caminhões e maquinários.

## ALTA TEMPERATURA



Preto Brilhante  
Negro Brillante  
2.325.10.069.00



Preto Fosco  
Negro Mate  
2.337.10.069.00



Alumínio  
Alumínio  
2.326.10.069.00



lata de  
**350ml**

### Tinta Spray Alta Temperatura

Código	Descrição	Embalagem
12472	Alumínio	06 uni.
12473	Preto	06 uni.
13531	Preto Fosco	06 uni.

\*As cores podem apresentar ligeiras variações de tonalidade em relação ao acabamento final, por tratar-se de deposição de tinta sobre papel

### Corante Líquido

50ml

Código	Descrição	Embalagem
17486	Amarelo	12 uni.
17487	Azul	12 uni.
18002	Branco	12 uni.
17488	Laranja	12 uni.
17489	Marrom	12 uni.
17490	Ocre	12 uni.
17491	Preto	12 uni.
17492	Verde	12 uni.
17493	Vermelho	12 uni.
17494	Violeta	12 uni.



### Fita Crepe



Código	Descrição	Embalagem
17112	18mm x 5m	36 uni.
17113	24mm x 5m	24 uni.
17114	48mm x 5m	12 uni.

\*As cores podem apresentar ligeiras variações de tonalidade em relação ao acabamento final, por tratar-se de deposição de tinta sobre papel



## Stain

Para acabamento de portas, batentes, beirais, janelas, esquadrias e madeiras decorativas em geral em exterior.

Com filtro solar, renova, restaura e tingi a madeira deixando um efeito prolongado nas fibras, com ação fungicida e ótima durabilidade.

### Lata 900ml

Código	Descrição	Embalagem
14746	Canela	06 uni.
14742	Imbuia	06 uni.
14740	Mogno	06 uni.
14748	Natural	06 uni.
14744	Nogueira	06 uni.

### Lata 3,6Lt

Código	Descrição	Embalagem
14747	Canela	04 uni.
14743	Imbuia	04 uni.
14741	Mogno	04 uni.
14749	Natural	04 uni.
14745	Nogueira	04 uni.



Esta impressão é apenas uma representação das cores. Podem apresentar variação. Para melhor visualização, recomenda-se um pequeno teste no local a ser pintado, utilizando uma pequena quantidade da tinta na cor escolhida.

## Tinta Óleo

### Lata 900ml

Código	Descrição	Embalagem
18751	Amarelo	06 uni.
18755	Azul França	06 uni.
18757	Branco	06 uni.
18753	Celeste	06 uni.
18760	Laranja	06 uni.
18762	Marrom	06 uni.
18763	Preto	06 uni.
18765	Verde Folha	06 uni.
18767	Verde Nilo	06 uni.
18769	Vermelho Goya	06 uni.
18768	Vermelho	06 uni.

### Lata 3,6Lt

Código	Descrição	Embalagem
18750	Amarelo	04 uni.
18754	Azul França	04 uni.
18756	Branco	04 uni.
18752	Celeste	04 uni.
18758	Colorado	04 uni.
18759	Laranja	04 uni.
18761	Marrom	04 uni.
18764	Verde Folha	04 uni.
18766	Verde Nilo	04 uni.



Esta impressão é apenas uma representação das cores. Podem apresentar variação. Para melhor visualização, recomenda-se um pequeno teste no local a ser pintado, utilizando uma pequena quantidade da tinta na cor escolhida.

## Fundo Serralheiro

### para Ferro

Código	Descrição	Embalagem
15483	900ml	06 uni.
15484	3,6Lt	04 uni.



## Massa Tapa Buraco

Código	Descrição	Embalagem
15869	90g	09 uni.
15870	340g	04 uni.



## Thinner Anniill (Ref. Fabr. 115)



Código	Descrição	Embalagem
2708	450ml	12 uni.
8202	900ml	12 uni.

## Solvente Anniill (Ref. Fabr. 165)



Código	Descrição	Embalagem
10725	450ml	12 uni.
1647	900ml	12 uni.

## Querosene Anniill (Ref. Fabr. 168)



Código	Descrição	Embalagem
12318	900ml	12 uni.

## Anilina

25g

Código	Descrição	Embalagem
14799	Amarelo Limão	12 uni.
14812	Amarelo Politura	12 uni.
14817	Azul Escuro	12 uni.
14804	Azul Puro	12 uni.
14808	Carvalho Antigo	12 uni.
14794	Carvalho Claro	12 uni.
14809	Castanho	12 uni.
14795	Cedro	12 uni.
14815	Cerejeira	12 uni.
14802	Encarnado Vivo	12 uni.
14796	Imbuia	12 uni.
14811	Laranja	12 uni.
14816	Louro	12 uni.
14810	Marrom Mogno	12 uni.
14798	Marrom Nogueira	12 uni.
14806	Mogno	12 uni.
14800	Nogueira Escuro	12 uni.
14793	Nogueira	12 uni.
14801	Ouro	12 uni.
14797	Pinhão	12 uni.
14792	Preto	12 uni.
14813	Rosa	12 uni.
14807	Roxo	12 uni.
14805	Verde Azeitona	12 uni.
14803	Verde Capim	12 uni.
14814	Vinho	12 uni.



### Solúvel em álcool 96º

As Anilinas Salisil possuem uma grande variedade de aplicações, com cores que vão desde as mais vibrantes (muito utilizadas em artesanato) até tonalidades indicadas para o tingimento de madeiras e fibras naturais.



\*As cores podem apresentar ligeiras variações de tonalidade em relação ao acabamento final, por tratar-se de deposição de tinta sobre papel

## Corante Líquido Colorsil

34ml

Código	Descrição	Embalagem
14820	Amarelo	12 uni.
14826	Azul	12 uni.
18994	Azul Piscina	12 uni.
18992	Azul Real	12 uni.
14822	Laranja	12 uni.
14829	Lilás	12 uni.
14831	Marrom	12 uni.
14821	Ocre	12 uni.
14825	Preto	12 uni.
14824	Verde	12 uni.
18993	Verde Água	12 uni.
14828	Verde Limão	12 uni.
14827	Verde Oliva	12 uni.
14823	Vermelho	12 uni.
14830	Violeta	12 uni.

Colorsil é concentrado e tem alto poder de tingimento, dilui facilmente e apresenta cores resistentes. Pode ser usado tanto em tintas à base de solventes (esmalte sintético, óleo) como em tintas à base d' água (acrílica, PVA e látex).



\*As cores podem apresentar ligeiras variações de tonalidade em relação ao acabamento final, por tratar-se de deposição de tinta sobre papel



## Removedor de Ferrugem

Código	Descrição	Embalagem
14818	250ml	12 uni.
14819	500ml	12 uni.



Indicado para o tratamento de todos os tipos de estrutura metálica que apresentem ferrugem. Remove a ferrugem, prepara a superfície para a pintura e fosfatiza prevenindo o enferrujamento.

\*Imagem meramente ilustrativa

**250ml**

**Tinta Spray Uso Geral**

Embalagem 06 uni.

Código <b>250ml</b>	Código <b>400ml</b>	Descrição
19182	15104	Alumínio
19183	15239	Alumínio p/ Rodas
19184	15107	Amarelo
19185	15106	Azul Claro
19186	15247	Azul Escuro
19213	15128	Bege
19187	15111	Branco Brilhante
19188	15123	Branco Fosco
19212	15248	Cinza Claro
19189	15240	Cinza Escuro
19190	15110	Dourado
19214	15121	Fundo Prep. Cinza
19191	15109	Grafite
19215	15125	Laranja
19192	15127	Marrom
19193	15108	Preto Brilhante
19194	15112	Preto Fosco
19216	15243	Preto Semi Brilho
19195	15124	Rosa
19217	15126	Verde Claro
19196	15103	Verde Escuro
19197	15105	Vermelho
19198	15122	Verniz Brilhante
19218		Verniz Fosco
19219	15241	Violeta Claro
19220	15242	Violeta Escuro



**400ml**



Alumínio	Alumínio para Rodas	Amarelo	Azul Claro	Azul Escuro
Bege	Branco Brilhante	Branco Fosco	Cinza Claro	Cinza Escuro
Dourado	Fundo Cinza	Grafite	Laranja	Marrom
Preto Brilhante	Preto Fosco	Preto Semi Brilho	Rosa	Verde Claro
Verde Escuro	Vermelho	Verniz	Violeta Claro	Violeta Escuro

\*As cores podem apresentar ligeiras variações de tonalidade em relação ao acabamento final, por tratar-se de deposição de tinta sobre papel



## Tinta Spray Metálica

Embalagem 06 uni.

### 250ml

Código	Descrição
19205	Azul
19175	Bronze
19177	Cobre
19178	Cromada
19179	Dourada
19206	Grafite
19180	Ouro
19207	Ouro Clássico
19181	Prata
19208	Preto
19209	Rose
19210	Verde
19211	Vermelho



### 400ml

Código	Descrição
15115	Cromado
15136	Dourado
15133	Prata



## Tinta Spray Luminosa

Embalagem 06 uni.

### 250ml

Código	Descrição
19169	Amarelo
19202	Fundo Branco
19203	Laranja
19204	Magenta
19171	Pink
19173	Verde



### 400ml

Código	Descrição
15129	Laranja



## Tinta Spray Verniz

400ml

Código	Descrição	Embalagem
15244	Imbuia	06 uni.
15245	Mogno	06 uni.
15246	Natural	06 uni.

## Tinta Spray Alta Temperatura

Embalagem 06 uni.

Código	Código	Descrição
19201	15113	Alumínio
19199	15135	Branco Fosco
19200	15114	Preto Fosco

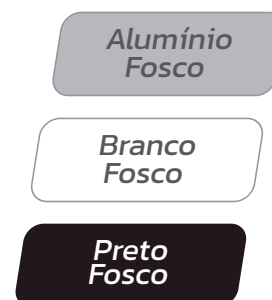

\*As cores podem apresentar ligeiras variações de tonalidade em relação ao acabamento final, por tratar-se de deposição de tinta sobre papel



# CORES & HISTÓRIAS

Nossas cores. Sua inspiração



## Acrílico Profissional Fosco



Para interior



Ótimo rendimento, maior cobertura e com Antimofo



### Galão 3,6 litros

Código	Descrição	Embalagem	Código	Descrição	Embalagem
9007	Areia	04 uni.	9011	Palha	04 uni.
9061	Azul Céu	04 uni.	9012	Pérola	04 uni.
9008	Azul Indigo	04 uni.	9013	Pêssego	04 uni.
9009	Branco	04 uni.	9014	Preto	04 uni.
15760	Camurça	04 uni.	9065	Raio de Sol	04 uni.
9069	Cenoura	04 uni.	9062	Roxo Púrpura	04 uni.
9070	Concreto	04 uni.	9046	Vanila	04 uni.
9054	Erva Doce	04 uni.	9015	Verde Amazônia	04 uni.
9045	Gelo	04 uni.	9058	Verde Kiwi	04 uni.
12088	Maçã Verde	04 uni.	9016	Verde Limão	04 uni.
9049	Marfim	04 uni.	9057	Verde Piscina	04 uni.
9010	Mediterrâneo	04 uni.	9066	Vermelho	04 uni.
9050	Mel	04 uni.			

### Lata 18 litros

Código	Descrição	Embalagem	Código	Descrição	Embalagem
9023	Areia	01 uni.	9027	Palha	01 uni.
9060	Azul Céu	01 uni.	9028	Pérola	01 uni.
9024	Azul Indigo	01 uni.	9029	Pêssego	01 uni.
9025	Branco	01 uni.	9064	Raio de Sol	01 uni.
15857	Camurça	01 uni.	9063	Roxo Púrpura	01 uni.
9068	Cenoura	01 uni.	9047	Vanila	01 uni.
9071	Concreto	01 uni.	9030	Verde Amazônia	01 uni.
9055	Erva Doce	01 uni.	9059	Verde Kiwi	01 uni.
9044	Gelo	01 uni.	9031	Verde Limão	01 uni.
12086	Maçã Verde	01 uni.	9056	Verde Piscina	01 uni.
9048	Marfim	01 uni.	9067	Vermelho	01 uni.
9026	Mediterrâneo	01 uni.			
9051	Mel	01 uni.			

Atenção: as cores podem sofrer alterações por se tratar de impressão em papel.

## Acrílico Cobre Muito Fosco

Para interior/exterior

Super rendimento, diluição até 80% de água, cobre até 50% mais, baixo respingamento, ótimo acabamento e com baixo odor/Antimofo.

### Galão 3,6 litros

Código	Descrição	Embalagem
14672	Águas Rasas	04 uni.
13264	Algodão	04 uni.
14679	Amarelo Frevo	04 uni.
13266	Areia	04 uni.
14680	Azul Profundo	04 uni.
13267	Branco	04 uni.
13270	Camurça	04 uni.
14681	Concreto	04 uni.
14682	Framboesa	04 uni.
13272	Gelo	04 uni.
13274	Laranja Cítrico	04 uni.
14684	Lua Cheia	04 uni.
13276	Marfim	04 uni.
13278	Marrocos	04 uni.
13280	Marrom Trufado	04 uni.
14685	Nub Egípcio	04 uni.
13791	Oceano	04 uni.
13282	Palha	04 uni.
13284	Pérola	04 uni.
14687	Terracota	04 uni.
13286	Verde Kiwi	04 uni.
13288	Verde Limão	04 uni.
14689	Verde Primavera	04 uni.
13290	Vermelho	04 uni.

### Lata 18 litros

Código	Descrição	Embalagem
14690	Águas Rasas	01 uni.
13263	Algodão	01 uni.
14692	Amarelo Frevo	01 uni.
13265	Areia	01 uni.
14693	Azul Profundo	01 uni.
13268	Branco	01 uni.
13269	Camurça	01 uni.
14706	Concreto	01 uni.
14694	Framboesa	01 uni.
13271	Gelo	01 uni.
13273	Laranja Cítrico	01 uni.
14696	Lua Cheia	01 uni.
13275	Marfim	01 uni.
13277	Marrocos	01 uni.
13279	Marrom Trufado	01 uni.
14697	Nub Egípcio	01 uni.
13792	Oceano	01 uni.
13281	Palha	01 uni.
13283	Pérola	01 uni.
14700	Terracota	01 uni.
13285	Verde Kiwi	01 uni.
13287	Verde Limão	01 uni.
14702	Verde Primavera	01 uni.
13289	Vermelho	01 uni.



## Acrílico Pinta Bem Isabela

### Branco - Fosco

Para interior (Econômica)

Ótima cobertura, contém antimoho e possui baixo VOC. Fácil aplicação, ideal para airless.

Código	Descrição	Embalagem
17569	3,6Lt	01 uni.
17567	18Lt	01 uni.



Atenção: as cores podem sofrer alterações por se tratar de impressão em papel.

## Acrílico Semibrilho Premium

 Para interior/externo

 Super lavável, alta durabilidade, sem cheiro, excelente cobertura e rendimento, menos respingos, menos sujeira

### Galão 3,6 Litros

Código	Descrição	Embalagem
18122	Algodão	04 uni.
10708	Areia	04 uni.
9163	Branco	04 uni.
9164	Camurça	04 uni.
9165	Chocolate Suíço	04 uni.
18123	Gelo	04 uni.
15440	Lua Cheia	04 uni.
10710	Marfim	04 uni.
9168	Palha	04 uni.
18669	Prata Envelhecido	04 uni.
9167	Tangerina	04 uni.

### Lata 18 Litros

Código	Descrição	Embalagem
18107	Algodão	01 uni.
10712	Areia	01 uni.
9172	Branco	01 uni.
9174	Camurça	01 uni.
9173	Chocolate Suíço	01 uni.
18124	Gelo	01 uni.
15439	Lua Cheia	01 uni.
10714	Marfim	01 uni.
9176	Palha	01 uni.
18670	Prata Envelhecido	01 uni.
9177	Tangerina	01 uni.

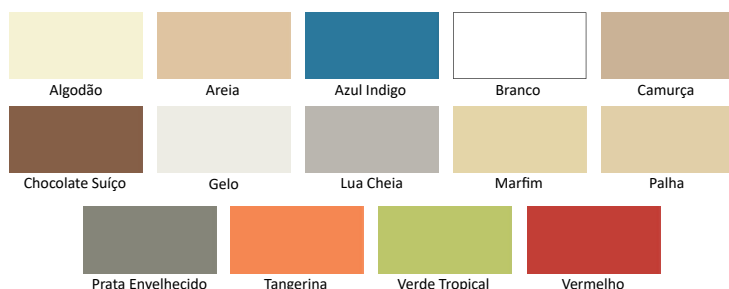

## Acrílico Semibrilho

### Standard

 Para interior/externo

 Brilho, proteção e durabilidade

### 3,6 Litros

Código	Descrição	Embalagem
11998	Areia	04 uni.
11994	Branco	04 uni.
11999	Camurça	04 uni.
11995	Gelo	04 uni.
16392	Laranja Physalis	04 uni.

### 18 Litros

Código	Descrição	Embalagem
16398	Azul Profundo	01 uni.
11988	Branco	01 uni.
11993	Camurça	01 uni.
16401	Framboesa	01 uni.
16403	Laranja Physalis	01 uni.



Atenção: as cores podem sofrer alterações por se tratar de impressão em papel.

## Acrílico para Piso

- Para interior/externo
- Excelente aderência, ótima cobertura e alto rendimento
- Acabamento Fosco

### Lata 900 ml

Código	Descrição	Embalagem
13169	Amarelo Demarcação	06 uni.
13170	Azul	06 uni.
14198	Branco	06 uni.
17745	Cinza	06 uni.
13171	Cinza Chumbo	06 uni.
13172	Concreto	06 uni.
16435	Marrom	06 uni.
15751	Preto	06 uni.
13189	Verde	06 uni.
13173	Vermelho	06 uni.
19000	Vermelho Segurança	01 uni.



### Galão 3,6 Litros

Código	Descrição	Embalagem
13163	Amarelo Demarcação	04 uni.
13165	Azul	04 uni.
14197	Branco	04 uni.
17751	Cinza	04 uni.
13166	Cinza Chumbo	04 uni.
13167	Concreto	04 uni.
16434	Marrom	04 uni.
15750	Preto	04 uni.
13164	Verde	04 uni.
13168	Vermelho	04 uni.
18999	Vermelho Segurança	01 uni.

### Lata 18 Litros

Código	Descrição	Embalagem
16433	Amarelo Demarcação	01 uni.
17960	Azul	01 uni.
16684	Branco	01 uni.
16615	Cinza	01 uni.
15890	Cinza Chumbo	01 uni.
16562	Concreto	01 uni.
17961	Marrom	01 uni.
17962	Preto	01 uni.
17523	Verde	01 uni.
17381	Vermelho	01 uni.
17963	Vermelho Segurança	01 uni.



## Tinta para Assoalho

- Para interior/externo
- Ótima resistência e alta cobertura
- Fácil Aplicação



### Lata 900 ml

15756	Amarelo	06 uni.
15755	Vermelho	06 uni.

### Galão 3,6 Litros

15757	Amarelo	04 uni.
15754	Vermelho	04 uni.

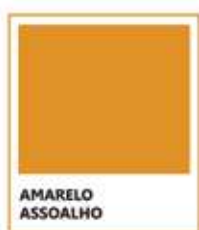

## Resina Acrílica

- Para interior/externo
- Ação protetora, facilita a limpeza e não tem cheiro
- Acabamento Alto Brilho



### Galão 3,6 Litros

Código	Descrição	Embalagem
13794	Branco	04 uni.
13073	Caramelo	04 uni.
13075	Cerâmica Ônix	04 uni.
13174	Cerâmica Telha	04 uni.
13191	Cinza Médio	04 uni.
13209	Grafite	04 uni.
13553	Incolor	04 uni.
13175	Vermelho Óxido	04 uni.

### Balde 18 Litros

Código	Descrição	Embalagem
13793	Branco	01 uni.
13074	Caramelo	01 uni.
13076	Cerâmica Ônix	01 uni.
13176	Cerâmica Telha	01 uni.
13178	Cinza Médio	01 uni.
13295	Grafite	01 uni.
13552	Incolor	01 uni.
13177	Vermelho Óxido	01 uni.

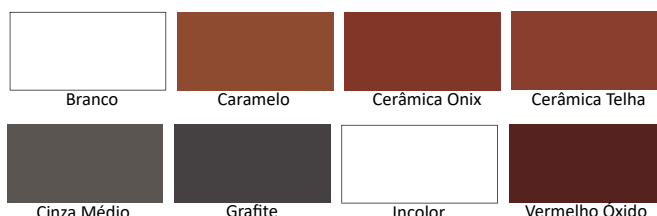

Atenção: as cores podem sofrer alterações por se tratar de impressão em papel.



## Esmalte Sintético

Interior/Exterior

Para interior/exterior

Alto brilho, alta proteção e ótima cobertura

Lata 225ml

Código	Descrição	Embalagem
9376	Alumínio	12 uni.
9368	Amarelo Ouro	12 uni.
9369	Azul França	12 uni.
9370	Branco	12 uni.
9371	Preto	12 uni.
19422	Tabaco	12 uni.
9372	Verde Folha	12 uni.
9373	Vermelho	12 uni.



Lata 900ml

Código	Descrição	Embalagem
9082	Amarelo Ouro	06 uni.
9079	Areia	06 uni.
9103	Azul Del Rey	06 uni.
9100	Azul França	06 uni.
9036	Azul Mar	06 uni.
9037	Branco	06 uni.
9099	Celeste	06 uni.
9095	Cinza Escuro	06 uni.
9094	Cinza Médio	06 uni.
9038	Colorado	06 uni.
9078	Creme	06 uni.
9074	Gelo	06 uni.

Código	Descrição	Embalagem
9083	Laranja	06 uni.
9075	Marfim	06 uni.
9039	Marrom Conhaque	06 uni.
9090	Marrom	06 uni.
9091	Platina	06 uni.
9040	Preto	06 uni.
9087	Tabaco	06 uni.
9104	Verde Folha	06 uni.
9041	Verde Nilo	06 uni.
9042	Vermelho	06 uni.
9086	Vinho Chassis	06 uni.

Galão 3,6 Lt

Código	Descrição	Embalagem
9081	Amarelo Ouro	04 uni.
9080	Areia	04 uni.
9102	Azul Del Rey	04 uni.
9101	Azul França	04 uni.
9017	Azul Mar	04 uni.
9018	Branco	04 uni.
9098	Celeste	04 uni.
9096	Cinza Escuro	04 uni.
9093	Cinza Médio	04 uni.
9019	Colorado	04 uni.
9077	Creme	04 uni.
9073	Gelo	04 uni.

Código	Descrição	Embalagem
9084	Laranja	04 uni.
9076	Marfim	04 uni.
9020	Marrom Conhaque	04 uni.
9089	Marrom	04 uni.
9092	Platina	04 uni.
9097	Preto	04 uni.
9088	Tabaco	04 uni.
9105	Verde Folha	04 uni.
9106	Verde Nilo	04 uni.
9021	Vermelho	04 uni.
9085	Vinho Chassis	04 uni.



## Cimento Queimado

5Kg

Para interior/exterior

Prático e sem sujeira

Acabamento Sofisticado



Código	Descrição	Embalagem
18809	Elefante	01 uni.
18810	Prata	01 uni.



## Esmalte Base d'Água

Brilhante

Para interior/exterior

Cores duráveis e branco sempre branco

Sem cheiro



Código	Descrição	Embalagem
18811	Branco 900ml	06 uni.
18812	Preto 900ml	06 uni.
18813	Branco 3,6lt	01 uni.
18814	Preto 3,6lt	01 uni.





### Fundo Nivelador para Madeira (Branco)

- Para interior/externo
- Alta durabilidade, alta proteção e fácil aplicação

Código	Descrição	Embalagem
9279	900 ml	06 uni.
9280	3,6 Lt	04 uni.



### Zarcão Fundo para Ferro

- Para interior/externo
- Alta durabilidade, alta proteção e fácil aplicação

Código	Descrição	Embalagem
9281	900 ml	06 uni.
9282	3,6 Lt	04 uni.



### Verniz Incolor Copal

- Para interior
- Alta proteção, secagem rápida e fácil de aplicar.

Código	Descrição	Embalagem
9033	900 ml	06 uni.
9004	3,6 Lt	04 uni.



### Verniz Marítimo

- Para interior/externo
- Alta durabilidade, película protetora. Enobrece a Madeira.

Código	Descrição	Embalagem
11609	900 ml	06 uni.
10525	3,6 Lt	04 uni.



### Verniz Mogno

- Para interior/externo
- Alta durabilidade, película protetora. Enobrece a Madeira.

Código	Descrição	Embalagem
9035	900 ml	06 uni.
9006	3,6 Lt	04 uni.





### Verniz Imbuia

- Para interior/externo
- Alta durabilidade, película protetora. Enobrece a Madeira.

Código	Descrição	Embalagem
9034	900 ml	06 uni.
9005	3,6 Lt	04 uni.



## Massa para Madeira

-  Para interior/exterior
-  Nivelada imperfeições, alto poder de enchimento, não retrai e não trinca, fácil de lixar

Código	Descrição	Embalagem
18271	1,5Kg	06 uni.





## Massa Tapa Buraco Premium

-  Para interior/exterior
-  Nivelada imperfeições, alto poder de enchimento, não retrai e não trinca, fácil de lixar

Código	Descrição	Embalagem
10750	90g	12 uni.
10751	340g	06 uni.





## Massa Acrílica

-  Para interior/exterior
-  Alto poder de enchimento, corrige e nivela imperfeições, excelente resistência, fácil de aplicar e lixar

Código	Descrição	Embalagem
13291	1,5 Kg	06 uni.
13294	06 Kg	04 uni.
18896	25 Kg	01 uni.



## Massa Corrida

-  Para interior
-  Alto poder de enchimento, maior economia, corrige e nivela imperfeições, fácil de aplicar e lixar

Código	Descrição	Embalagem
9032	1,5 Kg	06 uni.
9003	06 Kg	04 uni.
9043	15 Kg	01 uni.
12586	25 Kg	01 uni.



## Aguarrás

- Secagem Uniforme
- Facilita a Aplicação
- Maior Nivelamento

Código	Descrição	Embalagem
15451	900ml	12 uni.



## Selador Acrílico

### Premium

- Para interior/exterior
- Uniformiza a absorção das tintas, alto poder de enchimento, maior economia, ótima aderência, fácil de aplicar e lixar

Código	Descrição	Embalagem
9002	3,6 Lt	04 uni.
9022	18 Lt	01 uni.



## Fundo Preparador

### para Parede

- Para interior/exterior
- Alto poder de penetração, ótima aderência e fixa partículas soltas

Código	Descrição	Embalagem
12090	900ml	06 uni.
11146	3,6 Lt	04 uni.
11139	18 Lt	01 uni.



## Textura Balde

### Branca 25Kg

- Para interior/exterior
- Hidrorepelente, fácil aplicação e com efeitos decorativos
- Acabamento Fosco

Código	Descrição	Embalagem
12549	Lisa	01 uni.
12550	Rústica	01 uni.



Textura Lisa



Textura Rústica



\*imagens de exemplo de Texturas meramente ilustrativas.





# Acrílico PVA



-  Para interior
-  Possui ação antimofa. Para revestimento, embelezamento e proteção de superfícies internas
-  Acabamento fosco

## Galão 3,6 litros

Código	Descrição	Embalagem
14611	Amarelo	04 uni.
14603	Azul Celeste	04 uni.
14593	Branco	04 uni.
14609	Cenoura	04 uni.
14607	Lilás	04 uni.
14597	Marfim	04 uni.
14605	Menta	04 uni.
14595	Palha	04 uni.
14599	Pêssego	04 uni.
14601	Vanilla	04 uni.

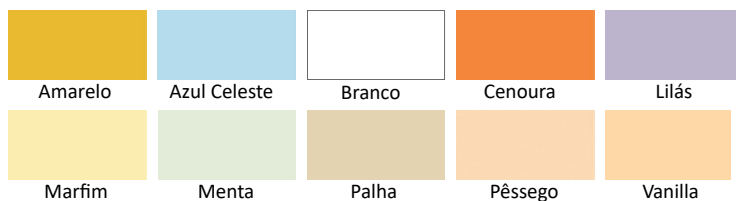

## Lata 18 litros

Código	Descrição	Embalagem
14612	Amarelo	01 uni.
14604	Azul Celeste	01 uni.
14594	Branco	01 uni.
14610	Cenoura	01 uni.
14608	Lilás	01 uni.
14598	Marfim	01 uni.
14606	Menta	01 uni.
14596	Palha	01 uni.
14600	Pêssego	01 uni.
14602	Vanilla	01 uni.





## Selador Acrílico

Código	Descrição	Embalagem
14625	3,6 Lt	04 uni.
14615	18 Lt	01 uni.

-  Para interior/externo
-  Proporciona uniformidade na absorção devido ao alto poder de enchimento, garantindo um alto rendimento dos produtos de acabamento
-  Acabamento fosco

## Massa Acrílica



Código	Descrição	Embalagem
14623	3,6 Lt	04 uni.
14624	25 Kg	01 uni.

-  Para interior/externo
-  Excelente resistência ao intemperismo e à alcalinidade, alto poder de enchimento e ótima aderência. Para corrigir e nivelar superfícies
-  Acabamento fosco



## Massa Corrida

Código	Descrição	Embalagem
14613	3,6 Lt	04 uni.
14614	25 Kg	04 uni.



-  Para interior
-  Para nivelar e corrigir superfícies internas de reboco, fibrocimento, gesso, concreto aparente e paredes já pintadas com látex
-  Acabamento fosco



## Textura Lisa

### Branca

Código	Descrição	Embalagem
14616	3,6 Lt	04 uni.
14617	25 Kg	01 uni.

-  Para interior/externo
-  Possui efeito decorativo. Possui excelente resistência ao intemperismo e à alcalinidade, alto poder de enchimento e ótima aderência
-  Acabamento fosco





Textura Lisa

## Textura Grafiato

### Branca

Código	Descrição	Embalagem
14618	3,6 Lt	04 uni.
14619	25 Kg	01 uni.

-  Para interior/externo
-  Possui característica hidrorrepelente, com grande resistência à alcalinidade e abrasão
-  Acabamento fosco



Textura Grafiato

Atenção: as cores podem sofrer alterações por se tratar de impressão em papel.

# Corante Tingecor para Roupa - 40g

Recomendado para fibras naturais (algodão, viscoso, rami, linho, sisal, juta etc.)

Indicação: Recuperação de roupas, tie dye, customização, artesanato, decoração, etc



AMARELO  
CÓD.:18600

AMARELO  
OURO  
CÓD.:18616

BEGE  
CÓD.:18611

CINZA  
CÓD.:18614

LARANJA  
CÓD.:18606

LILÁS  
CÓD.:18607

MARAVILHA  
CÓD.:18608

MARINHO  
CÓD.:18603

MARROM  
CÓD.:18613



NATIER  
CÓD.:18609

PRETO  
CÓD.:18604

TURQUESA  
CÓD.:18602

VERDE  
CÓD.:18610

VERDE CLARO  
CÓD.:18617

VERDE MUSGO  
CÓD.:18612

VERMELHO  
CÓD.:18601

VINHO  
CÓD.:18615

VIOLETA  
CÓD.:18605

# Corante Colorjeans para Roupa - 40g

# Fixacor 40g

# Tiracor 40g



AZUL ÍNDIGO  
CÓD.:18618

PRETO  
CÓD.:18620

VERDE  
CÓD.:18619



Melhora a fixação  
CÓD.:18621

Indicação: Fixação da coloração de peças novas ou recém tingidas. Utilizar a cada duas lavagens para evitar o desbotamento e manter a cor do tecido intensa.



Descolorante  
CÓD.:18622

Indicação: Recuperação de roupas brancas, descoloração de tecidos, artesanato etc.

Indicação: Recuperação de roupas, tie dye, customização, artesanato etc.

Atenção: as cores podem sofrer alterações por se tratar de impressão em papel.





**Thinner Itaqua**

Código	Descrição	Embalagem
16064	900ml	12 uni.



**Querosene Itaqua**

Código	Descrição	Embalagem
19437	900ml	12 uni.

Promove a aderência das tintas de acabamento sobre superfícies galvanizadas, zincadas e alumínio. Permite forte aderência ao substrato. Prepara para a pintura. Fácil aplicação.



**Fundo para Galvanizado**

Código	Descrição	Embalagem
16008	900ml	04 uni.

## Corante Líquido Xadrez

50ml

Código	Descrição	Embalagem
2581	Amarelo	12 uni.
2518	Azul	12 uni.
2522	Laranja	12 uni.
2519	Marrom	12 uni.
2520	Ocre	12 uni.
1199	Preto	12 uni.
2401	Verde	12 uni.
2517	Vermelho	12 uni.
2521	Violeta	12 uni.



SHERWIN-WILLIAMS



\*As cores podem apresentar ligeiras variações de tonalidade em relação ao acabamento final, por tratar-se de deposição de tinta sobre papel

## Pó Xadrez

Pigmento em Pó

250g			500g		
Código	Descrição	Embalagem	Código	Descrição	Embalagem
18903	Amarelo	20 uni.	18909	Amarelo	20 uni.
18904	Azul	20 uni.	18910	Azul	20 uni.
18905	Marrom	20 uni.	18911	Marrom	20 uni.
18906	Preto	20 uni.	18912	Preto	20 uni.
18907	Verde	20 uni.	18913	Verde	20 uni.
18908	Vermelho	20 uni.	18914	Vermelho	20 uni.



**LANXESS**  
Energizing Chemistry

## Corante Líquido 3X

50ml

Código	Descrição	Embalagem
7783	Amarelo	12 uni.
7780	Azul	12 uni.
7784	Preto	12 uni.
7782	Verde	12 uni.
7781	Vermelho	12 uni.

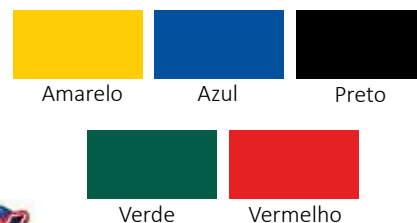

\*As cores podem apresentar ligeiras variações de tonalidade em relação ao acabamento final, por tratar-se de deposição de tinta sobre papel

# QUÍMICOS





## ADESIVO INSTANTÂNEO 793



**BICO TIPO A**  
(NÃO ENTOPE)

Código	Descrição	Embalagem
12362	20g	10 uni.
12370	50g	10 uni.
12369	100g	10 uni.

Adere diversos tipos de materiais, como compostos de borracha, EPDM, borracha nitrílica, neoprene, EVA e Viton.

É um adesivo multiuso, muito utilizado no setor moveleiro e no setor industrial.



### Adesivo Instantâneo 200



O adesivo 200 é recomendado principalmente para adesões que necessitam de alta viscosidade.

Código	Descrição	Embalagem
12462	20g	10 uni.

### Adesivo Instantâneo 725



Baixa viscosidade: adesivo de uso geral, indicado para superfícies flexíveis.

Código	Descrição	Embalagem
17118	20g	12 uni.

### Kit Moveleiro



Kit com Tekbond 200 e o acelerador para ciano QFS. Para superfícies irregulares, MDF e MDP.

Código	Descrição	Embalagem
17111		10 uni.

### Adesivo Couro Instantâneo



Ideal para a colagem de couro natural, sintético, emborrachados e afins.

Código	Descrição	Embalagem
14424	20g	10 uni.

### Adesivo Moveleiro Instantâneo



Ideal para a colagem de madeira, compensados, MDF, MDP, metais, borracha e muito mais.

Código	Descrição	Embalagem
18413	20g	10 uni.
18000	100g	10 uni.

### Cola Madeira



Para colagens e reparos de móveis, encaixes, tacos, montagem de conjuntos de madeira e aplicações de laminação a frio. Excelente adesão a materiais porosos, como concreto, tecido, couro, têxteis, madeira, papelão e feltro.

Código	Descrição	Embalagem
12372	100g	12 uni.

### Cola de Contato



Para colagem de laminados decorativos, pisos de borracha, couro, metais, lambris e diversos materiais sintéticos em madeiras compensadas, aglomerados, MDF, HDF, concreto, cimento e diversos substratos.  
CURA INICIAL: 5/10m  
CURA TOTAL: 24h

Código	Descrição	Embalagem
15395	180ml/200g	24 uni.
17358	380ml/400g	12 uni.

### Cola de Contato

#### Blister



Para colagem de laminados decorativos, pisos de borracha, couro, metais, lambris e diversos materiais sintéticos em madeiras compensadas, aglomerados, MDF, HDF, concreto, cimento e diversos substratos.  
CURA INICIAL: 5/10m  
CURA TOTAL: 24h

Código	Descrição	Embalagem
18001	30g	12 uni.

### Cola Branca PVA Extra



É um adesivo a base de PVA – Acetato de Polivinila, especialmente desenvolvida para colagens em madeira onde se requeira um excelente acabamento e uma colagem perfeita.

Código	Descrição	Embalagem
13130	500g	12 uni.
13129	1Kg	12 uni.

## COLA TEKBOND INSTANTÂNEA



É um adesivo à base de cianoacrilato desenvolvido para colagens que necessitam de alta velocidade de cura e excelente resistência.



Código	Descrição	Embalagem
12376	Blister	24 uni.
12377	Cartela	12 uni.

### Caneta Solda Química

UV



Reparos duradouros em segundos com a Super Cola UV Tekbond. Basta aplicar a resina e ativar o local com a luz UV presente na caneta para promover uma solda resistente ou preencher rachaduras.

Código	Descrição	Embalagem
17122	4g	12 uni.

### Cola Vinil

Blister



Para colagens de PVC flexível entre si. Ideal para reparos de barracas de camping, lonas de caminhão, boias infláveis, piscinas, malas, dentre outros. Tem rápida aderência, flexibilidade e excelente resistência à água e intempéries.

Código	Descrição	Embalagem
12371	17g	12 uni.

### Cola Tudo Multiuso

Blister



É Flexível, super transparente e pode ter contato com água. Além de tudo isso consegue ser atóxica e não agride o meio ambiente. Cura inicial: 2 horas. Cura total: 24 horas.

Código	Descrição	Embalagem
15443	20g	12 uni.

### Cola Bastão

Escolar



Ideal para projetos escolares, artesanato e office. Possibilita a colagem de papel, cartolina, tecido, feltro e diversos tipos de materiais.

Código	Descrição	Embalagem
17359	10g	12 uni.
17367	20g	06 uni.
17360	40g	05 uni.

### Cola Branca

Escolar



Cola Branca ideal para projetos escolares, artesanato e office. Possibilita a colagem de papel, cartolina, tecido, feltro e diversos tipos de materiais.

Código	Descrição	Embalagem
17120	40g	12 uni.
17121	90g	12 uni.

### Cola Spray

Reposicionável



Uma cola para fixar, mas com um grande diferencial: ela permite descolar e reposicionar várias vezes as superfícies e objetos, sem danificar nada.

Código	Descrição	Embalagem
19136	500ml/340g	12 uni.

### Cola Fix Tudo

Adespec



É recomendado para serviços rápidos do tipo "Faça Você Mesmo" e artesanato.

Código	Descrição	Embalagem
13134	20g	12 uni.

### Cola de Silicone

para Artesanato



A Cola de Silicone Tekbond é recomendada para trabalhos artísticos, especialmente para trabalhos em E.V.A., isopor\*, papel, papelão, tecidos, esponjas, cortiças, madeiras, entre outros.

Código	Descrição	Embalagem
12463	60ml	12 uni.

### Adesivo p/ Artesanato T6000



A Cola Permanente T6000 é indicada para trabalhos artísticos, especialmente a criação de bijuterias e colagem de pedrarias em geral. Depois de seco mantém-se transparente e flexível.

Código	Descrição	Embalagem
13133	60g	12 uni.



# Araldite®

## HOBBY (10 MIN)



Código	Descrição	Embalagem
12460	Seringa 6g	12 uni.
12418	16g	06 uni.

**CURA INICIAL: 10 MIN**  
**CURA FINAL: 8 HRS**

Resiste a temperaturas de até 70°C, secagem inicial em 10 minutos e secagem total em 8h.

## Transparente (10 min)



Sua transparência garante uma colagem discreta e resistente, principalmente em trabalhos de arte como colagem de joias e bijuterias, além de outros materiais.

Resiste a temperaturas de até 70°C, secagem inicial em 10 minutos e secagem total em 8 horas.

Código	Descrição	Embalagem
17109	Seringa 6g	06 uni.

**CURA INICIAL: 10 MIN**  
**CURA FINAL: 8 HRS**

## Massa Epóxi (120 min)



Para aplicações em casa, artesanato e indústria. É aplicada em metal, madeira, vidro, cerâmica, cimento, granito, mármore e plástico. Não adere em polietileno, polipropileno, silicones, nylon e teflon.

Código	Descrição	Embalagem
17999	50g	12 uni.
12459	100g	24 uni.

**CURA INICIAL: 2 HRS**  
**CURA FINAL: 24 HRS**

## Rápido (5 min)



Resiste a temperaturas de até 70°C, secagem inicial (superficial) em 2 minutos e secagem total em 2 horas.

**CURA INICIAL: 5 MIN**

**CURA FINAL: 2 HRS**

Código	Descrição	Embalagem
12417	23g	06 uni.

## Profissional (90 min)



Resiste a temperaturas de até 80°C, secagem inicial em 90 minutos e secagem total em 24 horas.

**CURA INICIAL: 90 MIN**

**CURA FINAL: 24 HRS**

Código	Descrição	Embalagem
12416	23g	06 uni.



## SILICONE ACÉTICO INCOLOR Construção

Silicone de uso geral, muito utilizado na construção civil na vedação e selagem de pias e vasos sanitários, box em banheiros, portas e janelas. Possui excelente resistência aos raios UV e pode ser aplicado em áreas externas.

Código	Descrição	Embalagem
12364	50g Avulso	24 uni.
12461	256g/270ml	24 uni.

## Silicone Multiuso Acético Incolor



Adesivo selante desenvolvido para ser utilizado na reforma ou na construção civil. Excelente aderência, vedação e elasticidade.

Código	Descrição	Embalagem
17106	270g	24 uni.

## Silicone Acético Incolor



Uso geral, muito utilizado na construção civil na vedação e selagem de pias e vasos sanitários, box em banheiros, portas e janelas. Excelente resistência a raios UV e a maioria dos solventes.

Código	Descrição	Embalagem
12363	50g Blister	12 uni.
13358	280g	24 uni.

## Silicone Acético Branco Multiuso



Uso geral, muito utilizado na construção civil na vedação e selagem de pias e vasos sanitários, box em banheiros, portas e janelas. Excelente resistência a raios UV e a maioria dos solventes.

Código	Descrição	Embalagem
13137	50g Blister	12 uni.
13005	280g	12 uni.

## Silicone a Base d'Água Branco



Pode ser aplicado para a maioria dos substratos, possui excelente resistência à variações climáticas como temperatura, chuva e raios UV. Possui um odor agradável, pois não libera vapores de ácido acético.

Código	Descrição	Embalagem
19139	305g	12 uni.

## Silicone Neutro Incolor



Libera pouco odor. Pode ser aplicado para a maioria dos substratos porosos e não porosos, possui excelente resistência a variações climáticas como temperatura, chuva e raios UV.

Código	Descrição	Embalagem
18414	280g	24 uni.

## Silicone Alta Temperatura Preto



Resiste a óleo de motor/lubrificantes, pode ser aplicado em tampa de válvulas, caixas de câmbio, caixas de engrenagens, tampas de motores etc. Ideal como um substituto de juntas de retentores.

Código	Descrição	Embalagem
12365	50g Blister	12 uni.
17119	280g	12 uni.

## Silicone Alta Temperatura Cinza (Blister)



Resiste a óleo de motor/lubrificantes, pode ser aplicado em tampa de válvulas, caixas de câmbio, caixas de engrenagens, tampas de motores etc. Ideal como um substituto de juntas de retentores.

Código	Descrição	Embalagem
12879	50g	12 uni.

## Silicone Alta Temperatura Vermelho



Possui excelente resistência a óleo de motor e óleos lubrificantes, pode ser aplicado em tampas de válvulas, caixas de câmbio, caixas de engrenagens, tampa de motores etc.

Código	Descrição	Embalagem
7640	50g Blister	12 uni.
12366	280g	12 uni.

## Silicone Acético Maxx Aquário



Uso Profissional de cura acética e com altíssimo grau de pureza. Para a fabricação e reparo de aquários e vedações em embarcações por ser seguro para a vida marinha.

Código	Descrição	Embalagem
16862	Blister 50g	24 uni.



## ESPUMA EXPANSIVA

### Uso Geral

### Uso Profissional

Adesivo de Poliuretano indicado para preenchimento de espaços.

Ideal para fixação de porta e janelas, embutimento de dutos, isolamento acústico, entre outras aplicações.



Código	Descrição	Embalagem
12781	300ml/180g	12 uni.
12782	500ml/320g	12 uni.
12508	500ml/360g	12 uni.



Código	Descrição	Embalagem
12509	500ml/480g	12 uni.
12510	750ml/740g	12 uni.

## Cola Espelho

### Blister



Isento de solventes, especialmente desenvolvido para fixação de espelhos, sem causar manchas.

Código	Descrição	Embalagem
16870	85g	12 uni.

## Adesivo Fixa Cuba

### Blister



É amplamente utilizado no mercado de construção e decoração, pois adere também a vários tipos de materiais, como vidro, cerâmica, madeira, alumínio etc. Resistente ao tempo, dura mais de 50 anos.

Código	Descrição	Embalagem
13132	85g	12 uni.

## Cola Pastilha e Azulejo



Para instalação de pastilhas, azulejos, ladrilhos e cerâmica. Alta adesão e rápido endurecimento, ao mesmo tempo em que mantém flexibilidade suficiente para que as peças não se destaquem com o passar do tempo.

Código	Descrição	Embalagem
16639	750g	08 uni.

## Adesivo Pu 40 Fix

### 387g/280ml



É considerado um adesivo multiuso, pois adere a diversos tipos de materiais com alta performance como concreto, pedras, madeiras, mármore, cerâmicas, vidros, alumínio, ligas metálicas entre outros.

Código	Descrição	Embalagem
12511	Branco	12 uni.
12378	Cinza	12 uni.
19389	Preto	12 uni.

## Adesivo Sela Madeira

### Branco



Ideal para todos os tipos de madeira, podendo ser utilizado para preenchimento de frestas entre o móvel com a parede e reparo de emendas de madeiras em geral.

Código	Descrição	Embalagem
18543	425g	06 uni.

## Adesivo PUR

### 500g



Para colagens em madeira. Extremamente resistente à umidade e aos raios UV, depois de seca, resiste ao contato constante com água (mesmo salgada).

Código	Descrição	Embalagem
16871		12 uni.

## Rodapé e Sanca Fix

### Cola



Adesivo acrílico à base de água, extraforte e de alta performance. Substitui pregos na colagem de sancas, molduras, rodapés, roda-teto, roda meio e rosetas. Utilizado também para calafetagem de móveis de madeira.

Código	Descrição	Embalagem
16331	400g/265ml	12 uni.

## Veda Calha

### 280g/300ml



É indicado para união e vedação de Calhas, Rufos, Telhas, Pingadeiras, Galvanizados, Fibrocimento, entre outros.

Código	Descrição	Embalagem
12447	Incolor	12 uni.
12373	Alumínio	12 uni.

## Adesivo Veda Trincas

### Selador (425g)



Para reparo de rachaduras e trincas. Por ser flexível, evita que as trincas reapareçam no mesmo local em um curto intervalo de tempo. Depois de seco, pode ser lixado e pintado. (Base D`água).

Código	Descrição	Embalagem
16921	Branco	12 uni.



## ADESIVO MS FIXA TUDO 400g

Trata-se de um adesivo muito forte, flexível, sem cheiro, que possui extraordinária resistência aos raios UV, seca mesmo debaixo d'água e pode ser pintado depois de seco.

Código	Descrição	Embalagem
13135	Branco	12 uni.
13136	Cinza	12 uni.

## Adesivo PU55

para Para-brisas



Para colagem e vedação de vidros automotivos sem a necessidade de primer.

Código	Descrição	Embalagem
16865	310ml/405g	12 uni.

## Adesivo de Retrovisor

Blister - Dose Única



Para a colagem de vidro com metais. Amplamente utilizado na instalação de espelhos retrovisores e acabamentos de metal em móveis. Permite agilidade na produção e a utilização das peças em pouco tempo.

Cura inicial: 60 segundos  
Cura total: 24 horas

Código	Descrição	Embalagem
15442	1g	12 uni.

## Adesivo "Preg-Fácil"

Blister



Adere em diversos tipos de substratos como madeira, metal, alvenaria, reboco, gesso, vidro, cortiça, tijolo, pedra, granito, azulejo e alguns tipos de plásticos (PVC, policarbonatos etc.).

Código	Descrição	Embalagem
12812	85g	12 uni.

## Adesivo Veda Rosca 204

Líquido



O vedador TK 204 é resistente à água, óleo e gasolina, proporcionando montagens de melhor desempenho com qualidade, aumento da vida útil e redução de custos. Oferece pequena resistência na desmontagem.

Código	Descrição	Embalagem
12809	100g	20 uni.

## Adesivo Junta de Motor



Produto selante líquido desenvolvido para a vedação de juntas de motores a diesel, gasolina e álcool.

Código	Descrição	Embalagem
18542	73g	12 uni.

## Vedante para Escape

100g



Resistente às altas temperaturas e vibrações, veda flanges, juntas e silenciosos de escapamentos.

Código	Descrição	Embalagem
16861		36 uni.

## TRAVA PARAFUSOS

### BT 113 Violeta



Desmontagem constante.

Trava de baixa resistência.

Código	Descrição	Embalagem
17366	10g	12 uni.

### BMT 115 Azul



Uso geral.

Trava de média resistência.

Código	Descrição	Embalagem
17107	10g	12 uni.

### AMT 116 Azul



Peças levemente oleadas. Resiste à vibração.

Trava de média resistência.

Código	Descrição	Embalagem
17108	10g	12 uni.

### AT 120 Vermelho



É recomendado principalmente para travamento de roscas, parafusos, porcas e prisioneiros de médio e grande porte que necessitam de alta resistência à desmontagem.

Código	Descrição	Embalagem
12810	10g	12 uni.

## Silicone Spray

### Pretinho



Oferece proteção e brilho em superfícies que precisam ser renovadas e protegidas das intempéries (ação do sol, chuva, frio etc). Evita corrosão, pois forma um filme protetor impermeabilizante, capaz de repelir a umidade.

Código	Descrição	Embalagem
12987	300ml	12 uni.

## Desengripante Lub



Para desengripar e lubrificar, articulações, polias e engrenagens de máquinas industriais. Protege contra ressecamento de peças de bicicletas, barcos, residências e automóveis. Elimina ruídos de dobradiças de portas, fechaduras, trincos, rolamentos e outros.

Código	Descrição	Embalagem
13131	300ml/180g	12 uni.

## Desengripante Tek Lub



Garante proteção contra umidade e corrosão, lubrifica e desengripa, eliminando ruídos e evitando o engripamento dos mais diversos tipos de peças e roscas metálicas. Ideal para Automóveis, Bicicletas e Skates; dobradiças de Portas e Janelas; trincos e Fechaduras; manutenção de máquinas, motores e conservação de ferramentas.

Código	Descrição	Embalagem
18234	300ml- 150g	12 uni.

## Limpador Ar Condicionado

### Aerossol



Para auxiliar na limpeza dos sistemas de ar condicionado de veículos, casas e escritórios. Com uma fácil aplicação, o produto proporciona um ambiente agradável, limpo e higienizado.

Código	Descrição	Embalagem
15775	300ml	12 uni.

## Grafite

### Aerossol



Desenvolvido para superfícies que necessitam de uma lubrificação a seco. Através da formação de um filme deslizando, lubrifica, repele a umidade e protege a superfície.

Código	Descrição	Embalagem
15444	200ml	12 uni.

## Descarbonizante

### TK800 - Aerossol



É utilizado para descarbonizar peças impregnadas com resíduos de queima e verniz em motores à combustão. Limpa bicos injetores e auxilia na partida em motores de arranque girando.

Código	Descrição	Embalagem
17110	300ml	12 uni.

## Graxa Branca

### Aerossol



Ideal para uma lubrificação resistente a altas temperaturas e sem escorrimento. Repele a água e evita oxidação. Por ser aerossol possui maior poder de penetração. Seu ponto de gota à 185°C.

Código	Descrição	Embalagem
15148	300ml	12 uni.

## Vaselina Spray

### Hidrorrepelente



É ideal para ser aplicada em superfícies que necessitam ser lubrificadas e protegidas. Desenvolvida com tecnologia de ponta, proporciona a formação de filme, o que garante máxima lubricidade, proteção e brilho.

Código	Descrição	Embalagem
18235	300ml	06 uni.

## Limpa Contatos

### Aerossol



Para ser aplicado em conexões eletroeletrônicas e fazer a remoção de oleosidade e sujidades em geral. Sua fórmula diferenciada propicia uma secagem ultra-rápida.

Código	Descrição	Embalagem
12985	300ml	12 uni.

## Tira Cola

### Spray



Pode ser utilizado em diversas tarefas, como remoção de cola de etiquetas, chicletes, piche em lataria de carros, manchas de caneta, giz de cera e maquiagem, manchas diversas em roupas, excesso de tinta em pincéis de pintura e etc.

Código	Descrição	Embalagem
16332	100ml	12 uni.

## Espuma Limpa Tudo

### 400ml/370g



Para limpeza à seco, de ação rápida e eficiente. Ideal para limpar os mais diversos tipos de superfícies laváveis tais como o interior dos carros, carpetes, estofados, paredes, plásticos, vinil e formica.

Código	Descrição	Embalagem
16869		12 uni.

## Estopa para Polimento

### e Limpeza



Para limpeza de graxas e resíduos químicos, ajudam na preservação e conservação dos veículos e substratos, além de dar brilho nas superfícies e evitar manchas.

Código	Descrição	Embalagem
18544	150g	06 uni.
18545	400g	06 uni.



## Cola Cascorez Universal

### PVA Branca



Aderência em diversos materiais porosos, como artefatos de madeira, laminados plásticos e papéis. Sem características tóxicas, versátil e de fácil aplicação, deve ser utilizado pelos processos convencionais de colagem (prensagem a frio e a quente).

Código	Descrição	Embalagem
3876	500g	12 uni.
3877	1Kg	12 uni.

## Cola Cascorez Extra

### PVA Branca



Para colagens em artefatos de madeira, laminados plásticos, papel, papelão, entre outros. Deve ser empregado por meio de processos convencionais de colagem, como prensagem a frio ou a quente.

Código	Descrição	Embalagem
3874	500g	12 uni.
3875	1Kg	12 uni.

## Cola de Contato

**SEM TOLUOL**



Para colagem de laminados decorativos, pisos de borracha, couro, metais, lambris e diversos materiais sintéticos em madeiras compensadas, aglomerados, MDF, HDF, concreto, cimento, etc.

Código	Descrição	Embalagem
5424	195g	24 uni.
1587	400g	12 uni.
1983	730g	12 uni.

## Cola Super Bonder



**FÓRMULA ORIGINAL:** a primeira Super Bonder® e a supercola instantânea mais vendida do Brasil.

**FORTE RESISTÊNCIA:** supercola resistente à desmontagem, temperaturas extremas (de -54°C até 120°C), umidade, impactos e vibrações.

**COLAGEM INSTANTÂNEA:** supercola com secagem rápida em 10 segundos.

**SISTEMA ANTIENTUPIMENTO:** pino que impede a retenção de cola no bico, evitando o ressecamento do líquido para uso completo da bisnaga até a última gota.

### Original



Código	Descrição	Embalagem
5428	1,5g	24 uni.
15084	3g	24 uni.

## Cola Durepoxi

### Sólido



- Extra forte e resistente
- Endurece até debaixo d'água
- Cola quase todos os materiais
- Resiste a temperaturas (-50°C / +150°C)

Para Metal, Vidro, Madeira, Cerâmica, Cimento, Mármore e Plástico



Código	Descrição	Embalagem
3768	50g	12 uni.
3881	100g	12 uni.

## PULVITEC GRUPO PIDILITE

## Cola Madeira Polyfort

### 90g

Adesivo extraforte à base de PVA, atóxico, desenvolvido especialmente para colagens e reparos em móveis e objetos de madeira, compensados e aglomerados.



Código	Descrição	Embalagem
18267		12 uni.

## Cola Polyepox Sólido



Para metal, concreto, madeira, cerâmica, porcelana, mármore e plástico (exceto PE, PP e PS). Pode ser lixado, furado com broca, serrado e pintado. Seca em 2 horas e cura em 12 horas. Uso profissional, doméstico e artesanal.

Código	Descrição	Embalagem
15070	50g	12 uni.
15071	100g	12 uni.

## Cola Pulvi Vinil

### Blister



Para colagem de PVC flexível. Permite colagens nos mais variados materiais, como reparos em infláveis, barracas de camping, piscinas, boias, lonas de caminhão, colagens em couro, tecidos, madeira, MDF, papel, papelão, cortiça, acrílico, plásticos, etc.

Código	Descrição	Embalagem
15064	17g	12 uni.

## Massa de Calafetar



Produto para vedar orifícios e rachaduras, impedindo a penetração de água e poeira. Apresenta flexibilidade, aderência, plasticidade e anticorrosão. Usos: assentamentos, reparos e vedações.

Código	Descrição	Embalagem
15065	350g	24 uni.

## Massaplic

### Cola para Azulejo

Para assentamento e sobreposição de azulejos, cerâmicas, ladrilhos, pastilhas e pedras. Pode ser aplicada também sobre drywall e madeira. Dispensa o uso de argamassa e não altera a aparência das peças, inclusive pastilhas com acabamentos especiais e espelhadas.



Código	Descrição	Embalagem
16313	700g	12 uni.

## Polyfort Fixa Sem Prego

### Adesivo

Fixação imediata, prática e sem sujeira, substituindo pregos, suportes e fitas adesivas. Polyfort Fixa Sem Prego é livre de solventes e pode ser pintado após cura.



Código	Descrição	Embalagem
18705	85g	24 uni.



## PEGATANKE

### Cola Epóxi Pegatanke

Preto



- Tanques de gasolina
- Tanques de água
- Radiadores
- Reparações em veículos

Código	Descrição	Embalagem
18035	46g	18 uni.

Aço



- Motores
- Ancoragens
- Ferros
- Maquinarias
- Argamassas

Código	Descrição	Embalagem
18033	42,5g	18 uni.

Branco



- Refrigeradores
- Embarcações
- Janelas

Código	Descrição	Embalagem
18034	46g	18 uni.

Transparente



- Óculos
- Faróis
- Materiais translúcidos
- Vidros

Código	Descrição	Embalagem
18036	35,8g	18 uni.



### POXIPOL COLA EPÓXI

POXIPOL® é uma cola epóxi de grande resistência e durabilidade.

É um adesivo de dois componentes, fácil de preparar e usar e endurece em apenas 10 minutos. Com POXIPOL®, você pode colar diversos materiais: metal, cimento, porcelana, madeira, mármore, vidro, concreto, fibrocimento, cerâmica e granito.

POXIPOL® é ideal para fazer consertos em casa, na oficina, em veículos, no trabalho, além de servir para passatempos e artesanato.

Metálico



RESISTE ATÉ 1000KG **1 TON**

Código	Descrição	Embalagem
18285	21g	12 uni.

Transparente



RESISTE ATÉ 1000KG **1 TON**

Código	Descrição	Embalagem
18287	16g	12 uni.

### POXILINA COLA EPÓXI

10 min.



Massa epóxi de dois componentes, ideal para consertar canos de uma grande variedade de materiais. Substitui a solda pela segurança que seu uso oferece e endurece em 10 minutos após sua aplicação.

Código	Descrição	Embalagem
18289	70g	12 uni.



Colagens de: PVC; PU; micro duro; EVA; couro; TR; borracha SBR.

Secagem: Cura total em 72 horas

### Cola de Contato

Código	Descrição	Embalagem
15160	200g	24 uni.
15167	750g	12 uni.



SEM TOLUENO

Adesivo de contato, com aderência rápida, após a cura tem boa flexibilidade, para colagem de PVC flexível entre si. Ideal para reparos em infláveis (boias), piscinas, barracas de camping, malas, lonas de caminhão e outros.

Secagem: Cura total em 24 horas

### Cola Vinil Extra

Código	Descrição	Embalagem
15165	17g	20 uni.
15168	75g	16 uni.



SEM TOLUENO

Para materiais porosos. De uso geral, para colagem de tapeçaria de autos, guarnições de borracha, revestimentos, pisos de vinil, amianto, couro, diversos plásticos, tecidos, fibras, lã de vidro, pisos de borracha, madeira, papelão e carpetes. Resiste a até 60°C.

Secagem: Cura total em 24 horas

### Cola de Contato Brascolplast

Código	Descrição	Embalagem
15211	75g	16 uni.

### Removedor de Ferrugem



Indicado para o tratamento de todos os tipos de estrutura metálica que apresentem ferrugem. Remove a ferrugem, prepara a superfície para a pintura e fosfatiza prevenindo o enferrujamento.

Código	Descrição	Embalagem
14818	250ml	12 uni.
14819	500ml	12 uni.

TINTAS #  
**ALESSI**  
Caminho para o Melhor Acabamento



Branco

## Manta Líquida

### Telhados e Lajes

Código	Descrição	Embalagem
15635	4Kg	04 uni.
15700	18Kg	01 uni.

Para aplicação em lajes, marquises, telhados ou calhas de fibrocimento. Pronto para uso. Acabamento Fosco.



## Selaflex (Paredes e Muros)

### Exterior

Código	Descrição	Embalagem
15748	3,6Lt	04 uni.
15747	18Lt	01 uni.

Super Fundo Flexível. Aumenta a Performance da Tinta de Acabamento + Rendimento e Durabilidade. Proteção Ultra Violeta.

## Aditivo Cimerit

### Substitui o CAL

Código	Descrição	Embalagem
14626	1Lt	12 uni.
14627	5Lt	04 uni.



Cimerit é indicado para ser adicionado na massa de assentamento e reboco, para dar maior maciez e trabalhabilidade. Ajuda a diminuir fissuras e proporciona melhor acabamento. Deixa a argamassa com uma ótima liga, fácil de trabalhar e não necessita curtir

**Onde Aplicar:** Adicionar na massa de assentamento e reboco.

**Dosagem:** 200ml para um saco de cimento de 50Kg.

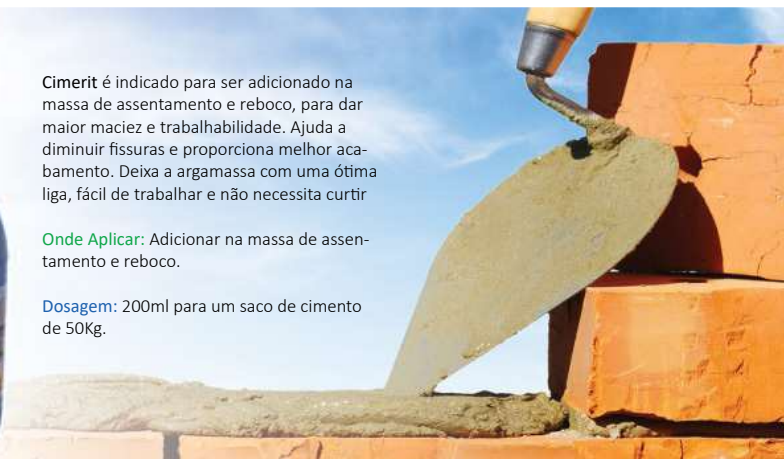

## Hidroasfalto Preto



Indicado para a impermeabilização em áreas com muitos recortes e detalhes. Possui ótima flexibilidade e aderência à superfície, formando uma camada única e sem emendas. Não é tóxico após a cura.  
**Onde Aplicar:** Sacadas, alicerces (baldrames), lajes, terraços, muros de arrimo, isolamento térmico em curvas de tubulações, etc.

Código	Descrição	Embalagem
14752	3,6Kg	04 uni.
14753	18Kg	01 uni.

## Primer para Manta Preto



O Impermeabilizante Primer é indicado para facilitar aderência (fixação) entre o sistema de impermeabilização de base asfáltica (ex.: mantas e fitas aluminizadas) e a superfície a ser impermeabilizada. Primer não é tóxico na aplicação ou após a secagem total. Não contém solventes em sua fórmula.  
**Onde Aplicar:** Fibrocimento, concreto, alvenaria e lajes.

Código	Descrição	Embalagem
14738	3,6Kg	04 uni.

## Convertedor de Ferrugem



Utilizar somente tintas para acabamento à base de solvente. Não é indicado para pinturas com lacas ou em pinturas automotivas.

**Preparação:** Com uma lixa ou escova de aço, remove as sujeiras, restos de tinta ou ferrugem solta. Elimine toda oleosidade (graxa, óleo, cera) da superfície antes de iniciar a aplicação.

Código	Descrição	Embalagem
14628	200ml	12 uni.
14629	500ml	12 uni.

## Limpa Obra

### Solução de Limpeza



Limpa Mais é indicado para efetuar limpeza de obra, retirar os resíduos de concreto e manchas de pisos. Produto de uso profissional utilizado para dissolver resíduos de argamassas na construção civil.

**Onde Aplicar:** Para retirar os resíduos de concreto e manchas de pisos.

Código	Descrição	Embalagem
14630	1Lt	12 uni.
14631	5Lt	04 uni.





**VANTAGENS**

- Não mancha espelho
- Versátil
- Aceita pintura
- Elasticidade permanente
- Fácil aplicação
- Não escorre
- Forte e resistente
- Excelente acabamento
- Adere em locais úmidos

O PU Profissional Multiflex é um produto monocomponente a base de poliuretano que cura com a umidade do ar em temperatura ambiente, indicado para diversas aplicações da construção civil, setor automotivo e industrial.

Indicado para vedações perimetrais de esquadrias, portas, janelas, pias, balcões e louças sanitárias e instalação e acabamento de calhas, rufos, dutos, telhas, toldos e outras diversas aplicações.

**Adesivo PU Profissional**  
300ml/400g

Código	Descrição	Embalagem
16298	Branco	12 uni.
16299	Cinza	12 uni.



Adere em Locais Úmidos



Aceita Pintura



**VANTAGENS**

- Flexibilidade permanente
- Boa aderência
- Alta resistência UV
- Fácil de aplicar

O Silicone Acético Multiflex é um selante monocompo uso interno e externo com resistência a tração, baixa retração e grande vida útil.

Possui cura rápida e excelente resistência a condições climáticas extremas com proteção antifungo, possui uma grande diversidade de uso sendo permanentemente elástico com capacidade de movimentação.

**Silicone Acético**  
270ml/260g

Código	Descrição	Embalagem
16300	Incolor	12 uni.



Flexibilidade Permanente



Proteção UV



**VANTAGENS**

- Ecologicamente correto
- Flexível e resistente
- Forte aderência
- Não oxida metais

O Silicone Acrílico Multiflex é um produto que após a sua cura total torna-se impermeável, com alta resistência e flexibilidade.

Com várias características de alto desempenho, o Silicone aceita pintura e possui odor suave, podendo ser aplicado mesmo em locais fechados.

Tem excelente resistência UV, sendo indicado tanto para aplicações internas como externas, proporcionando excelente acabamento.

**Silicone Acrílico**  
300ml/400g

Código	Descrição	Embalagem
16301	Branco	12 uni.
16303	Cinza	12 uni.



Alta Aderência



Aceita Pintura



**VANTAGENS**

- Pode receber revestimento sobre aplicação.
- Resiste a formação de fungos.
- Veda diversos substratos.
- Flexibilidade

O Veda Calhas Multiflex é um selante de base acrílica com fungicida indicado para: Vedações e reparos em calhas, rufos, pingadeiras e dutos galvanizados e de alumínio. Vedações em telhados, estrutura metálica e coberturas em geral.

**Veda Calhas**  
430g

Código	Descrição	Embalagem
16304	Alumínio	12 uni.



Não Escorre



Aceita Pintura



**Manta Adesiva Vedatudo**  
0.70mm - Rolo 10m

Código	Descrição	Embalagem
19229	5cm	01 uni.
19230	10cm	01 uni.
19231	15cm	01 uni.
19232	20cm	01 uni.
19233	30cm	01 uni.
19234	45cm	01 uni.
19235	60cm	01 uni.
19236	90cm	01 uni.

Manta autoadesiva aluminizada altamente resistente para fechar pequenas frestas, reparar rasgos e trincas, além de dar acabamento às instalações do telhado.



## Manta Asfáltica com Alumínio



Aplicação com Maçarico

Alta resistência a tração e ao rasgamento, características que se apresentam de forma homogênea por toda a manta, reduzindo os riscos de falhas localizadas na impermeabilização.

Código	Descrição	Embalagem
14411	2,5mm	Rolo 10m

## Manta Adesiva Drykofita

### Aplicação Fria Rolo - 10m

Para vedação de cumeeiras, união de paredes com telhados, lajes e passagem de tubulações, reparos em calhas, rufos, dutos, telhas de fibrocimento, metálicas, cerâmicas e de fibra de vidro, além de trincas em concreto e alvenaria.



Código	Descrição	Embalagem
14405	05cm (L)	72 uni.
14406	10cm (L)	08 uni.
14407	15cm (L)	06 uni.
14408	20cm (L)	04 uni.
14409	30cm (L)	09 uni.
14410	45cm (L)	09 uni.
17916	60cm (L)	01 uni.
14413	90cm (L)	01 uni.

## Manta Adesiva Vedatudo

### 10m

Fita autoadesiva multiuso à base de asfalto modificado, autoprotetida com filme de alumínio que permite sua exposição a intempéries e aos raios solares, sendo de fácil aplicação, na qual proporcionam medidas imediatas para solucionar problemas de gotejamento e vedações.



Código	Descrição	Embalagem
18371	5cm	72 uni.
18372	10cm	08 uni.
18374	20cm	08 uni.
18378	45cm	08 uni.
18377	60cm	01 uni.

## Primer para Manta

### 1Lt

Pintura de imprimação à base de água composta de asfaltos que garante uma cobertura com única demão para o sistema impermeabilizante asfáltico.



Código	Descrição	Embalagem
19106	Preto	06 uni.

## Veda Tudo Spray

### 400ml

Spray impermeabilizante com acabamento emborrachado que penetra nas aberturas para reparos de vazamentos, trincas, e fissuras, estancando a passagem de água rapidamente após a cura. Produto anticorrosivo com resistência a ferrugem e rápida secagem.



Código	Descrição	Embalagem
18859	Branco	12 uni.
18660	Preto	12 uni.

## Fita Adesiva à Prova d'Água

### 100mm (Rolo 1,5m)

Fita adesiva emborrachada, grossa e flexível de alta adesividade e performance para reparos rápidos de diversas superfícies. Ela adere em plástico, metal, alumínio, aço, borracha, madeira, vinil, acrílico, entre outros.



Código	Descrição	Embalagem
18180	Branca	06 uni.
18179	Preta	06 uni.

## MAXXIFOIL

### MANTA TÉRMICA MAXXIFOIL

REDUÇÃO DE 40% NO AR CONDICIONADO

As mantas térmicas MVM são fáceis de instalar e aumentam a durabilidade do seu telhado.

As mantas MaxiFoil reduzem em torno 40% o custo de energia do ar condicionado, pois são fabricadas em polipropileno, o sintético com o melhor desempenho térmico do mercado.

### 1 Face (1,20m altura)



Código	Descrição	Embalagem
14944	rolo 10m <sup>2</sup> - 8,33m	01 uni.
14945	rolo 25m <sup>2</sup> - 20,83m	01 uni.
14946	rolo 50m <sup>2</sup> - 41,67m	01 uni.

Espessura (mm) 0,097  
Gramatura (kgs/m<sup>2</sup>) 0,098  
Redução temp. ambiente Até 8°C  
Material Base Ráfia  
Revestimento Alumínio

### 2 Faces (1,20m altura)



Código	Descrição	Embalagem
14941	rolo 10m <sup>2</sup> - 8,33m	01 uni.
14942	rolo 25m <sup>2</sup> - 20,83m	01 uni.
14943	rolo 50m <sup>2</sup> - 41,67m	01 uni.

Espessura (mm) 0,128  
Gramatura (kgs/m<sup>2</sup>) 0,135  
Redução temp. ambiente Até 9,5°C  
Material Base Ráfia  
Revestimento Alumínio

## Fita Aluminizada



Código	Descrição	Embalagem
14947	45mm x 45m	01 uni.

UTILIDADE  
Utilizada para emenda da manta na instalação da manta térmica.

APLICAÇÃO  
Aplica-se na junção das mantas.





### Sika 1

Aditivo Impermeabilizante

Efeito permanente

Fácil mistura e aplicação

Maior durabilidade

Não altera os tempos de pega

Código	Descrição	Embalagem
1259	1Lt	12 uni.
2811	3,6Lt	04 uni.
3303	18Lt	01 uni.

**IMPERMEABILIZA  
REBOCO, CONCRETOS E  
ARGAMASSAS**

### Sika Chapisco Plus



**ADESIVO PARA  
CHAPISCOS,  
ARGAMASSAS,  
REPAROS, CAIAÇÕES,  
REJUNTAMENTOS E  
GESSO**

Melhora a aderência e  
facilita a aplicação

Evita perdas de material

Proporciona melhor  
plasticidade

Alto rendimento

Código	Descrição	Embalagem
19381	1Lt	12 uni.
19382	3,6Lt	04 uni.
19383	18Lt	01 uni.

### Impersika Líquido



**ADITIVO  
IMPERMEABILIZANTE E  
PLASTIFICANTE PARA  
REBOCO E ARGAMASSAS**

Produto 2 em 1:  
Impermeabiliza e  
plastifica, dando liga à  
argamassa

Grande durabilidade, sua  
ação não diminui com o  
tempo

Pronto para uso: 1  
Litro para cada saco de  
cimento de 50kg

Código	Descrição	Embalagem
18892	1Lt	12 uni.
18893	3Lt	04 uni.
18894	18Lt	01 uni.

### Igol-2

Mais consistente

(Aceita Diluição 1x1 com primer)



**IMPERMEABILIZANTE  
ASFÁLTICO PARA  
APLICAÇÃO EM  
SUPERFÍCIES ÚMIDAS**

Isento de solventes

Aplicado em superfícies  
úmidas e secas

Boa aderência em  
substratos cimentícios

Impermeabiliza  
fundações; baldrame  
e alicerces; muros de  
arrimo; pisos em contato  
com o solo e materiais  
cimentícios enterrados;

Código	Descrição	Embalagem
13262	3,6Lt	01 uni.
13241	18Lt	01 uni.

### Igol Ecoasfalto

Mais líquido



**EMULSÃO ASFÁLTICA  
PARA APLICAÇÃO EM  
SUPERFÍCIES ÚMIDAS**

Isento de solventes

Aplicado em superfícies  
úmidas e secas

Boa aderência em  
substratos cimentícios

Impermeabiliza  
fundações; baldrame  
e alicerces; muros de  
arrimo; pisos em contato  
com o solo e materiais  
cimentícios enterrados;

Código	Descrição	Embalagem
18383	3,6Lt	01 uni.
18382	18Lt	01 uni.



### Sika Top 100

Revestimento Impermeabilizante

Resiste a 60 metros de coluna d'água (mca)

Excelente impermeabilidade

Alta aderência

Alta durabilidade

**IMPERMEABILIZA ÁREAS FRIAS, RESERVATÓRIOS E ESTRUTURAS ENTERRADAS.**

Código	Descrição	Embalagem
5797	4Kg	04 uni.
5801	18Kg	01 uni.

### Manta Adesiva

Aplicação Fria - Rolo 10m



Código	Descrição	Embalagem
2489	10cm (L)	16 uni.
7304	15cm (L)	16 uni.
4246	20cm (L)	08 uni.
7412	30cm (L)	08 uni.
12983	50cm (L)	01 uni.

**PARA VEDAR TELHAS, CALHAS E RUFOS, SEM FERRAMENTAS ESPECIAIS**

Fita impermeável autoadesiva

Rápida e fácil de aplicar

Resiste à água e raios solares

Aderem na maioria dos materiais

### Manta Líquida Sikafill

Rápido (Branco)



Código	Descrição	Embalagem
13243	3,6Kg	04 uni.
13242	15Kg	01 uni.

**EVITA OU TRATA INFILTRAÇÕES DE ÁGUA EM LAJES OU TERRAÇOS**

Reduz o calor interno dos ambientes em até 9°C.

Faça fácil e rápido: apenas 3 demãos.

Seca rápido: 4 horas para 3 demãos.

Mais econômico, reduz tempo e mão de obra.

### Primer para Manta

MultiSeal



Código	Descrição	Embalagem
17776	1Lt	06 uni.

**MELHORA A ADERÊNCIA DA MANTA**

Secagem rápida

Boa aderência a substratos cimentícios

Isento de solventes e odores agressivos

Excelente rendimento

### Sikadur Epóxi



Código	Descrição	Embalagem
17777	1Kg	06 uni.

**ADESIVO EPÓXI DE MÉDIA FLUIDEZ**

Alta aderência em diversos materiais de construção

Fácil de misturar

Elevada resistência à tração e a compressão

Alta resistência química

Fixação de chumbadores, trilhos e guias, horizontalmente;

Reparos em bordas de concreto expostas, fissuras e defeitos superficiais.

Ancoragem de cabo;



## PRODUTOS PARA PISCINA

### TRICLOR PASTILHAS

Tricloro estabilizado, de solução gradual para cloradores flutuantes, para uso em qualquer tipo de piscina.

Código	Descrição	Embalagem
13203	190g	20 uni.



### Clarificador Cinfloc



Cinfloc 4 em 1: Produto floculante, clarificante e auxiliar de filtragem.

Código	Descrição	Embalagem
13206	1Lt	12 uni.

### Barrilha Leve

#### Elevador de PH



Barrilha leve: utilizado para correção do pH, quando encontrar-se abaixo do ideal.

Código	Descrição	Embalagem
13198	1Kg	20 uni.

### Detergente Limpa Bordas



Detergente ideal para remoção de óleos, gorduras e poeiras, impregnadas nas bordas de piscinas de qualquer tipo.

Código	Descrição	Embalagem
13199	1Lt	12 uni.

### Kit Análise (Cloro/PH)

#### 2 peças



Kit com produtos para fazer análise de pH/Cloro na água.

Código	Descrição	Embalagem
13200		02 uni.

### Orto-Tolidina

#### Análise de Cloro



Produto para análise de cloro na água.

Código	Descrição	Embalagem
13201	23ml	12 uni.

### Algicida

#### 1 Litro

Elimina todos os tipos de algas, quando a piscina já está infectada.



Eficiente algicida, que age na prevenção do aparecimento de algas.

Código	Descrição	Embalagem
13192	Choque	12 uni.
13193	Manutenção	12 uni.

### Vermelho Fenol

#### Medidor de PH



Produto para medir o pH (alcalinidade).

Código	Descrição	Embalagem
13202	23ml	12 uni.

### Sulfato de Alumínio

#### Decantador



Floculante, decantador enérgico, que recupera a água da piscina quando já está muito suja.

Código	Descrição	Embalagem
13197	1Kg	20 uni.

### Reducin

#### Redutor de PH/Alcalinidade



Indicado para reduzir o pH e alcalinidade da água, quando estiver acima do ideal.

Código	Descrição	Embalagem
13205	1Lt	12 uni.

### Cloro Granulado Cinclor



Cloro inorgânico, excelente bactericida, cujo princípio ativo é Hipoclorito de Cálcio.

Código	Descrição	Embalagem
13194	1Kg	09 uni.
13195	3,6Kg	01 uni.
13196	10Kg	01 uni.

### Cloro Granulado Diclor

#### 40%



Fórmula 3 em 1: Combate Algas Clarifica a Água Decanta Partículas

Código	Descrição	Embalagem
18597	1Kg	09 uni.
18598	3,6Kg	01 uni.
18596	10Kg	01 uni.

### Flutuador Químico

#### para Piscina



Com este Flutuador, é possível fazer um tratamento diário com cloro sólido, regulado de acordo com a necessidade e o tamanho da piscina.

Código	Descrição	Embalagem
13204		04 uni.

## Limpa Obra

### Solução de Limpeza

Sistema químico para limpezas pesadas de pisos cerâmicos, fachadas, remoção de resíduos de argamassas, mofos, etc.

Diluir em água de 1:2 a 1:10

Deixar agir no máximo 3min.

NUNCA UTILIZAR PURO

Código	Descrição	Embalagem
1898	1Lt	12 uni.
17980	5Lt	01 uni.



## Soda Cáustica

Soda ideal para limpezas pesadas em pisos, calçadas e terraços, bem como desentupimento de canos, ralos, pias e caixas de gordura.

Pisos frios em geral: 50g por 1Lt de água.

Caixa de gordura: 125g por 1Lt de água.  
Princípio ativo: Hidróxido de Sódio- 65% p/p

Código	Descrição	Embalagem
7554	500g	09 uni.
3489	1Kg	09 uni.



## Aditivo Rodarite

### Substitui o Cal

Substituto do cal, acelerador de cura de argamassas, utilizada em rebocos, concretos e assentamentos de tijolos.

Dosagem: 100ml de Rodarite por balde de argamassa pronta, independente do traço utilizado.

Código	Descrição	Embalagem
1812	1Lt	12 uni.
3448	5Lt	04 uni.



## Soda Cáustica Extra 99

Soda totalmente pura, ideal para fabricação de sabões e sabonetes artesanais, além de ser indicada também para limpeza pesada.

Código	Descrição	Embalagem
18655	1Kg	09 uni.



## Cloro Tira Mofo

Produto concentrado, ideal para remoção de mofos, limos e limpezas em geral de banheiros, calçadas e paredes.

Modo de Usar: Pode ser usado puro ou diluído, conforme a necessidade ou sujidade.

Composição: Hipoclorito de Sódio, Hidróxido de Sódio, Cloreto de Sódio e Água Desmineralizada.

Código	Descrição	Embalagem
9200	1Lt	12 uni.
14913	5Lt	04 uni.



## Desentupidor Líquido

### Limpa Kano

Desentupidor líquido de alta concentração, indicado para ralos, pias e esgotos em geral.

Modo de usar: Despejar 500ml no local desejado e aguardar 15 minutos. Se a água não fluir repita a operação

Código	Descrição	Embalagem
17004	1Lt	12 uni.



## Gesso Calcinado

Produto de ótima alvura possuindo plastificantes e fungicidas em sua formulação. Seu teor de sulfato de cálcio é balanceado garantindo ótimo poder estrutural.

Código	Descrição	Embalagem
9202	1Kg	27 uni.



## Hidroasfalto

### Preto

Impermeabilizante para vigas, alicerces, terraços, contrapisos e outros. Indicado somente para áreas internas.

Aplicação: 1ª demão- diluir o produto com 50% de água. Demais demãos aplicar o produto puro. Recomenda-se de 5 à 7 demãos. Rendimento: 1ª demão-500g/m²/demão. Demãos puras: 750g/m²/demão, de acordo com a rugosidade da superfície.

Código	Descrição	Embalagem
1008	3,6Lt	04 uni.
3122	18Lt	01 uni.







## Cimento Branco



Para uso de calafetação de juntas finas e largas até 16 mm. Entre as peças de cerâmica, granito, mármore, pastilhas e azulejos.

Código	Descrição	Embalagem
17033	1Kg	20 uni.

## Creolinhal (Creolina)



Para higiene em residências em geral. Após utilizar o produto enxaguar a área com bastante abundância de água.

Produto tóxico com grande acidez, evitar o contato com a pele, olhos e boca.

Código	Descrição	Embalagem
17034	900ml	06 uni.

## Solução Limpeza Ácida

### Limpinho



Para limpeza pesada de: pedras, pisos, azulejos, pastilhas e cerâmicas.

Faça um teste com o produto em algum lugar não visível. Após efetivada a limpeza, lavar com abundância de água.

Código	Descrição	Embalagem
17037	1Lt	12 uni.

## Óleo de Linhaça



Para uso em madeira como fundo impermeabilizante e descolante na concretagem de estruturas, é também utilizado em Cal como fixador de pintura.

Código	Descrição	Embalagem
17039	900ml	06 uni.
17038	5Lt	04 uni.

## Óleo Multiuso



Óleo mineral, lubrificante que age penetrando e evitando o atrito de modo eficaz.

Podemos usá-lo em em máquinas de costura, ferramentas, dobradiças para tirar rangidos, engrenagens, rolamentos, e outros.

Código	Descrição	Embalagem
17040	100ml	12 uni.

## Vaselina Líquida



Própria para lubrificação de peças delicadas e uso geral.

Não contem agentes ácidos ou tóxicos.

Imprópria para uso médico ou veterinário.

Código	Descrição	Embalagem
17041	100ml	12 uni.

## Vaselina Sólida



Ideal para troca de reparo de válvulas e rosqueamentos entre outros na hidráulica, passar fios em tubulações, desmoldante de formas, substituir a graxa em ambientes de temperatura média, roldanas, rolamentos e onde requiera deslizamento.

Código	Descrição	Embalagem
19435	90g	12 uni.
19436	450g	06 uni.

## Cal Virgem



Assepsia de canil, estábulo, galinheiro, chiqueiro e etc. Em Caixas d'água, poços, lagos, pesqueiros e também é utilizado nas, hortas, plantas ornamentais, lavoura, no combate do mofo à cólera.

Código	Descrição	Embalagem
17287	150g	12 uni.
17288	2Kg	04 uni.

## Gesso Estuque/Rápido



100% puro, sem aditivos que prejudiquem a sua qualidade. Produto apropriado para reprodução de estátuas, molduras, placas, vedações de pequenos furos em paredes e revestimento em parede de alvenaria.

Código	Descrição	Embalagem
17035	1Kg	20 uni.
17036	5Kg	05 uni.

## Massa de Vidraceiro

### 500g



Para ser moldada no manuseio e própria para fixação de vidros e flanges em geral.

A superfície a ser aplicada deve estar isenta de pó, ferrugem ou umidade

Código	Descrição	Embalagem
17042	500g	12 uni.

## Espuma Expansiva

Código	Descrição	Embalagem
16083	300ml 190g	12 uni.
16084	500ml 310g	12 uni.
16085	500ml 480g	12 uni.

### Cola, sela, preenche e isola.

Melhora e agiliza as aplicações em quadros de portas, isolamento térmico e acústico, vedações e infiltrações.



## Convertedor de Ferrugem

Código	Descrição	Embalagem
12036	100ml	12 uni.
12037	200ml	12 uni.
12038	500ml	12 uni.
17632	1Lt	12 uni.

Elimina a ferrugem e prepara superfícies para pintura, dispensando a utilização de outros produtos, como removedores, fosfatizantes etc. Forma uma película que previne a corrosão, além de facilitar a aplicação de tintas e vernizes. Pode ser aplicado em qualquer estrutura ou superfície de ferro, zinco, cobre e outros metais. Elimina a necessidade de lixamento e jateamento.





### Tricloro Pastilhas

Cloro estabilizado em tabletes  
Desinfetante para águas de piscinas  
e spas (fibra,vinil, azulejo e pintura).

Código	Descrição	Embalagem
17752	200g	120 uni.



### Elevador de pH Barrilha

Produto em grânulos para elevar o  
pH da água em todos os tipos de  
piscinas.  
Utilizar quando o pH estiver abaixo  
de 7,2.

Código	Descrição	Embalagem
17758	2Kg	10 uni.

### Cloro Granulado Multipla Ação



**Cloro estabilizado** - elimina microorga-  
nismos. Por ser estabilizado dura muito  
mais tempo na água da piscina. **Clarifi-  
cante** - mantém a água da piscina crista-  
lina e aumenta o desempenho do filtro  
de areia. **Algicida e algistático**- elimina e  
previne o surgimento de algas.

Código	Descrição	Embalagem
17756	1Kg	20 uni.
18902	7,5Kg	01 uni.
17755	10Kg	01 uni.

### Clarificador Genfloc



Eficiente clarificante e auxiliar de filtra-  
ção para águas de piscinas. Deixa a água  
cristalina e proporciona uma filtragem  
eficaz. Pode ser usado também como  
floculante.

Código	Descrição	Embalagem
17754	1Lt	12 uni.

### Decantador Sulfato de Alumínio



Indicado para decantar as sujeiras na  
água da piscina, movendo os resíduos  
para o fundo.  
Atua também como clarificante deixan-  
do a água limpa e cristalina.

Código	Descrição	Embalagem
17762	2Kg	12 uni.

### Algicida 1lt



**Choque**- recomendado em caso de pis-  
cinas infestadas de algas.

**Manutenção** - previne o desenvolvi-  
mento de algas em águas de piscinas.  
São recomendados para qualquer tipo  
de piscinas (fibra, vinil, azulejo e pin-  
tura).

Código	Descrição	Embalagem
17763	Choque	20 uni.
17753	Manutenção	20 uni.

### Redutor pH/Alcalinidade



Ácido líquido para baixar o pH e a alcali-  
nidade total.

Utilizar quando o pH estiver acima de  
7,8 ou a alcalinidade total acima de 120  
ppm.

Código	Descrição	Embalagem
17764	1lt	20 uni.

### Detergente Limpa Bordas



Poderoso detergente biodegradável  
para piscinas, com baixa formação de  
espuma e agradável aroma de citronela.  
Elimina depósitos de óleos e gorduras e  
não altera o pH da água da piscina.

Código	Descrição	Embalagem
17757	1Lt	20 uni.

### Reagente Reposição (23ml)



**CL-OT** é indicado para medição do cloro  
livre

**pH** é indicado para medição do pH de  
águas de piscinas

Código	Descrição	Embalagem
17760	Cloro CL-OT	24 uni.
17761	pH	24 uni.

### Kit Análise Cloro/pH



Mede cloro livre e pH da água da piscina  
com resultados precisos e confiáveis de  
maneira rápida e simples.

O teste de cloro livre e pH deve ser feito  
diariamente.

Código	Descrição	Embalagem
17759	com 2pçs	12 uni.

## Óleo Multiuso Nobre



Lubrificante que age penetrando e evitando atritos de modo eficaz tanto em eletrodomésticos, máquinas de escrever, ferramentas, dobradiças, automóveis, bicicletas, máquinas de costura, como pequenas engrenagens, desengripante de porcas, rolamentos ou onde precise de proteção contra desgaste de peças.  
Composição: Óleo Mineral

Código	Descrição	Embalagem
12808	100ml	12 uni.

## Vaselina Líquida



Protege superfícies metálicas, limpa e conserva de instrumentos de precisão, tais como: paquímetro, molinete, armas, máquinas de costura, furadeiras, bicicletas, barcos, dobradiças em portas de alumínio, etc. Anticorrosivo na estocagem de peças usinadas, ótimo contra efeitos de maresia, amaciante de couro, desmoldante em indústrias, facilita o encaixe de rodas e pneus, não ataca borracha e alumínio.

Código	Descrição	Embalagem
12806	100ml	12 uni.

## Vaselina Sólida



Produto utilizado na troca de reparo de válvulas e rosqueamentos entre outros na hidráulica, passar fios em tubulações, desmoldante de formas na indústria, substitui a graxa em ambientes de temperatura média, roldanas, rolamentos e onde requeira deslizamento. Não utilizar com produtos oxidantes, ácidos, cloro, etc.

Código	Descrição	Embalagem
12807	90g	12 uni.
16946	440g	10 uni.

## Graxa Branca de Cálcio



O uso mais comum é para correntes de bicicletas, onde a temperatura não ultrapasse os 90°C.

Código	Descrição	Embalagem
12802	95g	12 uni.
12803	485g	24 uni.

## Graxa Azul de Lítio



Desenvolvida para lubrificação de rolamentos de alta e baixa rotação, roletes, mancais, correntes, bicicletas, motocicletas, engrenagens roletas, ferramentas elétricas, etc. Onde a temperatura não seja superior a 150°C.

Código	Descrição	Embalagem
12800	95g	12 uni.
12801	485g	24 uni.

## Graxa Nobre Multiuso



É indicada para peças e superfícies em atrito que requeiram deslizamento e proteção ao desgaste natural. Possui um excelente formulação que atende o uso industrial e doméstico, desde que em temperatura não superior de 90°C.

Código	Descrição	Embalagem
12804	95g	12 uni.
12805	485g	24 uni.



## Grafite em Pó

Lubrificante para uso geral: fechaduras - cadeados- antenas elétricas- portões- canaletas de vidro elétrico.

Código	Descrição	Embalagem
12867	25g	24 uni.



## Pasta para Soldar

Indicada para soldas com estanho em fio para que a liga de estanho entre em contato com metais base

Código	Descrição	Embalagem
12870	110g	06 uni.

## Adesivo para Juntas

### de Motores Diesel



- Produto versátil, responde integralmente às necessidades de fixação de uma grande quantidade de substratos utilizados pela indústria
- Quando secado ao ar, apresenta excelente resistência a óleo e naftas de petróleo
- Resistência térmica de -30°C a 121°C
- Oferece fixação inicial dos substratos rápida e elevada

Código	Descrição	Embalagem
12958	73g	24 uni.

## Lubrificante Puxa Cabo



- **Seguro:** produto não inflamável
- **Protege os cabos:** rápida evaporação com baixo teor de resíduos
- **Limpo e cheiroso:** não suja mãos, paredes e roupas

Código	Descrição	Embalagem
16976	500ml	10 uni.

## Óleo Lubrificante

### Para Motor 2T



Recomendado para motores STIHL 2T, 2-Mix e 4-Mix, tais como: motosserras, roçadeiras, sopradores, motopodas, pulverizadores e cortadores de disco.

Indicado na proporção de 1:50

Código	Descrição	Embalagem
14486	500ml	20 uni.



## ÓLEOS LUBRIFICANTES

### Unix DT Motores 2T

API TC e JASO FB | SAE 30



Atende aos níveis de desempenho API TC e JASO FB. Promove a limpeza das velas e janelas de descarga, protege o motor contra o desgaste a oxidação e a corrosão, diminuindo a formação de resíduos na câmara de combustão, prolongando sua vida útil. É indicado para motores de motocicletas, motonetas, motosserras, ciclomoteres e motores estacionários.

Código	Descrição	Embalagem
15787	200ml	40 uni.
15788	500ml	40 uni.
15789	1Lt	12 uni.

### Unix Corrente Motosserra

Aditivado



Possui grande adesividade, evitando a expulsão do lubrificante, apesar das altas rotações de trabalho a que são submetidas. Possui ainda aditivos antiespumante e agentes de adesividade.

Código	Descrição	Embalagem
15790	1Lt	12 uni.
18482	4Lt	04 uni.

### GT4 Motores 4T

20W50



Possui aditivos detergente, dispersante, antioxidante, anti-corrosivo, antidesgaste, antiespumante, melhorador do índice de viscosidade, abaixador do ponto de fluidez. Protege o motor evitando a formação de espumas mesmo quando submetido a altas rotações, proporciona excelente refrigeração mesmo nas condições mais severas de trabalho.

Código	Descrição	Embalagem
15792	1Lt	05 uni.

### Unix BVO 68

para Ordenhadeira



Especialmente desenvolvido para lubrificação de bombas de vácuo de ordenhadeiras.

Código	Descrição	Embalagem
17380	1Lt	10 uni.

### Hidramax AW 100

Lubrificante para Compressor



Para uso em sistemas hidráulicos de alta rotação, redutores, mancais de deslizamento, compressores de ar, caixas de engrenagens, mancais de rolamento, máquinas operatrizes, prensas, injetoras, máquinas têxteis, etc.

Código	Descrição	Embalagem
17238	1 Lt	12 uni.

### Hidramax AW 68

Lubrificante para Hidráulico



Para uso em sistemas hidráulicos de alta rotação, redutores, mancais de deslizamento, compressores de ar, caixas de engrenagens, mancais de rolamento, máquinas operatrizes, prensas, injetoras, máquinas têxteis, etc.

Código	Descrição	Embalagem
17382	1Lt	12 uni.

### Graxa Unilit MP BSM-2

para Roçadeiras

Para roçadeiras, chassis, juntas esféricas, pino-mestre, juntas universais, quinta roda, etc.

Código	Descrição	Embalagem
17379	80g	36 uni.



### Graxa UniGrax CA-2

Lubrificação das articulações de chassis de caminhões, automóveis, tratores, motocicletas, máquinas agrícolas e mancais de deslizamento.

Código	Descrição	Embalagem
17377	500g	24 uni.
17378	1Kg	12 uni.



### Graxa Unigrax CA-Moto

para Corrente de Motos

Graxa branca a base de sabão de cálcio especialmente desenvolvida para lubrificação de corrente de motos, com excelente resistência a água e boa aderência, evitando assim o desgaste prematuro do conjunto.

Código	Descrição	Embalagem
18370	80g	36 uni.



### Graxa Unilit Nautix

Resistente à Água

Para uso náutico, com excelente proteção contra a ação da água salgada. Indicada para lubrificação geral automotiva, equipamentos agrícolas e terraplenagem. Na indústria, é indicada para lubrificação geral, principalmente em equipamentos que necessitem de uma graxa com resistência a água.

Código	Descrição	Embalagem
18369	80g	36 uni.





USE WD-40® EM:



AUTOMÓVEIS



MOTOCICLETAS



CASA E  
ESCRITÓRIO



AGRICULTURA



BARCOS



OFICINAS



INDÚSTRIAS



JARDINAGEM



## Desengripante WD-40

Código	Descrição	Embalagem
12836	100ml	12 uni.
11644	300ml	06 uni.
16539	500ml Flextop	12 uni.

## ChemiColor

### Desengripante Aerossol

Lubrificante anticorrosivo, com excelente poder de lubrificação, além de prevenir a oxidação, ferrugem e corrosão.



Código	Descrição	Embalagem
18284	250m/120g	12 uni.

### Grafite Aerossol

Lubrifica a seco

Não escorre

Diminui o atrito

Previne o desgaste

Ideal para cadeados e fechaduras



Código	Descrição	Embalagem
18112	250ml	12 uni.

### Limpa Contatos Aerossol

#### Aerossol

Spray incolor, restaura a condutividade elétrica de maneira fácil e com rápida evaporação, removendo pó, graxa, oxidação e umidade em peças eletrônicas, como circuitos, placas, computadores, controles remotos, impressoras e chaves elétricas.



Código	Descrição	Embalagem
18968	250ml	12 uni.

### Silicone Finalizador

#### Lavanda

Para proteger, renovar e dar brilho: Silicone Lavanda Chemicolor. Como finalizador, o silicone oferece brilho a diferentes superfícies, além de funcionar como excelente lubrificante. Tudo isso com a fragrância suave de lavanda.



Código	Descrição	Embalagem
19103	250ml	12 uni.

### Borracha Líquida

#### 400ml

Indicada para selar, proteger e impermeabilizar rachaduras e orifícios, a Borracha Líquida Chemicolor é ideal para resolver pequenos vazamentos. Possui excelente aderência a diversas superfícies além de ser resistente a diferentes condições climáticas. Tudo isso com uma aplicação fácil e rápida.



Código	Descrição	Embalagem
19111	Branca	06 uni.
19384	Transparente	06 uni.

### Gás para Maçarico/Isqueiro

Gás butano/propano para recarga de Isqueiros e uso em Maçaricos. Oferece praticidade no transporte e também no uso.



Código	Descrição	Embalagem
18816	200g/400ml	06 uni.



### Desengripante M1

Código	Descrição	Embalagem
16316	300ml	12 uni.



O micro-óleo anticorrosivo é a solução para aplicações industriais, através de um micro película à prova de ar que lubrifica, limpa e protege as superfícies de trabalho do maquinário e ferramentas.

Previne curto circuitos em ambientes de intensa umidade, impedindo o desperdício de eletricidade através de fios úmidos de ignição.



### Desengripante M500 Lub Aerossol

Código	Descrição	Embalagem
19005	250ml/120g	06 uni.



Ideal para desengripar e lubrificar as peças de difícil acesso. Garante proteção e manutenção de peças/partes metálicas como aço e alumínio.

### Massa de Polir Nº2



Consistência mais leve. Isenta de silicone. Realça o brilho da pintura.

Código	Descrição	Embalagem
17327	490g	12 uni.

### Catalisador



Produto a base de peróxido de MEK.

Código	Descrição	Embalagem
17328	12g	100 uni.

### Adesivo para Laminação

#### Resina para Fibra



Fácil manuseio. Maior rendimento. Excelente penetração na fibra de vidro.

Código	Descrição	Embalagem
17324	990g	12 uni.

### Primer PU 5x1x1



Primer PU Bicomponente. Diluído em até 30%. Fácil aplicação. Excelente lixamento.

Código	Descrição	Embalagem
17323	750ml	12 uni.
17329	Endurecedor 150ml	06 uni.

### Veda Capô

#### Branco



Vedador bicomponente. Maior flexibilidade. Ideal para vedação e calafetação.

Código	Descrição	Embalagem
17325	400g	12 uni.

### Primer Universal

#### 1/4



Produto monocomponente. Fácil aplicação. Aceita todos os tipos de acabamento.

Código	Descrição	Embalagem
17322	900ml	12 uni.

### Adesivo Plástico (Massa)

#### Branco



Aspecto Homogêneo. Fácil Aplicação. Produto Tradicional.

Código	Descrição	Embalagem
17335	500g	12 uni.
17336	1Kg	10 uni.

### Adesivo Plástico (Massa)

#### Cinza



O mais tradicional!! Ótima aderência.

Código	Descrição	Embalagem
17333	400g	12 uni.
17334	1Kg	10 uni.



### Manta Fibra de Vidro



Maior reforço estrutural. Fácil modelagem. Melhor absorção da resina.

Código	Descrição	Embalagem
17331	1,4x0,5m	10 uni.

### Batida de Pedra

#### Preto



Produto base d'água. Protetor de carrocerias. Acabamento original de fábrica.

Código	Descrição	Embalagem
17330	900ml	12 uni.

### Massa Rápida

#### Cinza



Pronto para uso. Fácil aplicação. Secagem rápida. Lixamento macio.

Código	Descrição	Embalagem
17332	1,25Kg	12 uni.

### Lava Carros com Cera

Código	Descrição	Embalagem
16098	500ml	20 uni.
16111	1Lt	12 uni.

Foi desenvolvido para proporcionar vantagens sobre os produtos tradicionais. Sua fórmula concentrada contém emulsão de cera que forma uma película protetora sobre a pintura proporcionando maior brilho e maior tempo entre uma aplicação e outra.



### Lava Carros Concentrado

Código	Descrição	Embalagem
16097	500ml	20 uni.
19002	1Lt	20 uni.

Foi desenvolvido para proporcionar limpeza e brilho sem igual. Por ser um produto concentrado, rende muito mais e proporciona espuma abundante.



### Esponja de Limpeza

Código	Descrição	Embalagem
16110	22x12x5cm	24 uni.

Auxilia na limpeza sem causar riscos ou arranhar o acabamento.



### Limpa Estofados com Gatilho

Código	Descrição	Embalagem
16109	500ml	20 uni.

Especialmente desenvolvido para oferecer vantagens sobre os produtos convencionais. Sua fórmula concentrada proporciona fácil limpeza de bancos e carpetes de veículos e domésticos em geral.



### Limpa Vidros com Gatilho

Código	Descrição	Embalagem
16108	500ml	20 uni.

Limpa e desengordura vidros e espelhos residenciais e automotivos.



### Antiembaçante Spray

Código	Descrição	Embalagem
16101	60ml	24 uni.

Para limpeza e proteção interna de vidros em veículos e residências, diminuindo o embaçamento e melhorando a visibilidade.



### Abrilhantador de Pneu Pretinho Gel

Código	Descrição	Embalagem
16100	500g	20 uni.

Com fórmula concentrada que aumenta o rendimento e torna o manuseio higiênico, prático e econômico. Conserva, embeleza e revitaliza os pneus, tapetes e produtos de borracha.



### Abrilhantador de Pneu Pretinho Líquido

Código	Descrição	Embalagem
16099	475ml	20 uni.

Conserva e renova pneus e tapetes de borracha. Nova fórmula com ainda mais brilho.



### Aditivo Limpador para Para-brisas

Código	Descrição	Embalagem
17298	100ml	60 uni.

Facilita a limpeza do para-brisa nos veículos. Remove com facilidade manchas de óleo, gordura, insetos grudados, resíduos da marésia, etc., dos vidros automotivos melhorando a visibilidade.



### Silicone Gel

Código	Descrição	Embalagem
16105	100g	24 uni.
16106	250g	20 uni.

Com nova fórmula que confere mais proteção e brilho. Perfuma, renova e melhora a aparência de painéis, para-choques, borrachas e etc.



### Silicone Líquido

Código	Descrição	Embalagem
16103	100ml	24 uni.
16104	200ml	24 uni.

Perfuma, renova e melhora a aparência de painéis, para-choques, borrachas e etc.





## Cera Polidora

200g

Código	Descrição	Embalagem
16119	Branca	24 uni.
16123	Prata	24 uni.
16122	Preta	24 uni.
16121	Vermelha	24 uni.



Dá brilho a todos os tipos de pintura, é pré abrandada e permite uma fácil aplicação. Usar de preferência à sombra. Remove manchas e partículas estranhas da pintura, deixando um brilho intenso e duradouro. Com carnaúba.

## Cera Polidora

Código	Descrição	Embalagem
16102	200g	24 uni.



A cera automotiva foi elaborada para remover manchas e sujeiras, deixando uma película que irá manter e proteger o brilho por mais tempo. Recomenda-se usar a cera em automóveis, podendo ser utilizada em outros tipos de pintura como: lanchas, trailers, motocicletas e etc. Aplicar à sombra. Com carnaúba.

## Cera Líquida Automotiva com Gatilho

Código	Descrição	Embalagem
16107	500ml	20 uni.

Sua fórmula é enriquecida com carnaúba, proporcionando brilho e limpeza em todos os tipos de pintura.



## Aditivo para Radiador

Rosa

Código	Descrição	Embalagem
16124	1Lt	24 uni.

Produto formulado com agentes que minimizam a corrosão, oxidação e incrustação do sistema de arrefecimento. Indicado para todos os tipos de motores.



## Aromatizante Gel

60g

Código	Descrição	Embalagem
16112	Carro Novo	60 uni.
16641	Citrus	60 uni.
16642	Lavanda	60 uni.
16113	Morango	60 uni.
16114	Talco	60 uni.
16115	Tutti-Frutti	60 uni.

Perfuma o ambiente onde é posicionado, bastando retirar a tampa interna da embalagem.



## Aromatizante Spray

60ml

Código	Descrição	Embalagem
16117	Carro Novo	60 uni.
16116	Morango	60 uni.
16118	Talco	60 uni.

Deixa uma suave fragância no ar, bastando vaporizar o produto para cima, formando uma névoa no local desejado.



## DESENGRAXANTE H-7

Código	Descrição	Embalagem
18788	500ml	06 uni.
18785	1Lt	12 uni.
18787	Spray 500ml	12 uni.
18786	Spray 1Lt	12 uni.

PODEROSO LIMPADOR MULTIUSOS IDEAL PARA SUJEIRAS PESADAS COMO GRAXA, ÓLEO, GORDURA, FULIGEM, ETC.

SUA EXCLUSIVA FÓRMULA BIODEGRADÁVEL E A BASE DE ÁGUA É LIVRE DE ÁCIDOS E SOLVENTES, PORTANTO O H-7 DESENGRAXANTE NÃO AGRIDE O MEIO AMBIENTE E NEM A SAÚDE DO USUÁRIO.

TAMBÉM NÃO AFETA PLÁSTICO, BORRACHA, PINTURA, VERNIZ, ALUMÍNIO, INOX, ETC...



## Estopa para Polimento

Código	Descrição	Embalagem
12761	150g	06 uni.

**2001**

Para polimentos manuais em pinturas. Também utilizado para limpezas em geral.

## Solução de Limpeza Ácida

Utilizado na limpeza de sujeiras pesadas e incrustações inorgânicas. Sua aplicação na remoção de resíduos de obra (cimento, argamassa, cal...) é indispensável. Outras indicações de uso: Muros, Pedras, Fachadas, Calçadas.

Modo de uso: Pode ser usado puro ou diluído em água: 1:1 a 1:10. Deixe agir de 3 a 5 minutos. Após enxaguar com água em abundância.

Composição: Ácido Clorídrico, Corante de Água.

Código	Descrição	Embalagem
14232	950ml	12 uni.



## Desentupidor Líquido



Para o eficaz desentupimento e remoção de sujeiras, óleos, graxas e gorduras incrustadas em ralos, pias, sanitários, caixas de gorduras e tubulações.

Seu uso preventivo - de 6 em 6 meses - é altamente recomendado. Pronto pra uso - Não Diluir!

Código	Descrição	Embalagem
9339	950ml	06 uni.

## Vaselina Líquida



Pode ser utilizada na lubrificação e anti-chio de correntes de bicicletas, rodas de patins, esteiras... Na limpeza e proteção de peças mecânicas/metálicas, equipamentos de pesca, armas, ferragens náuticas, esquadrias, couro... Excelente óleo protetivo contra corrosão de metais e ferramentas. Na construção civil é utilizada como protetor de caixilhos e desmoldante para formas de concreto.

Código	Descrição	Embalagem
9354	500ml	12 uni.

## Vaselina Sólida



Conserva e lubrifica de fechaduras, dobradiças, batentes, buchas, guarnições, pinos, gaxetas, alavancas, parafusos, molas, aço, alumínio, borrachas, lâminas, arruelas, porcas, serrotes, brocas, maganetas e equipamentos como paquímetro, engrenagens de máquinas...

Código	Descrição	Embalagem
9355	100g	12 uni.

## Abrilhantador

para Inox e Alumínio



Indicado para conferir alto brilho e proteção de superfícies de inox, alumínio e cromados. Não contém abrasivos!

Código	Descrição	Embalagem
9331	180g	12 uni.

## Limpa Carpetes e Tapetes



Remove sujeiras e manchas criadas ao longo do tempo em carpetes e tapetes, de forma fácil e prática.

Diferenciais  
Limpa  
Perfuma  
Renova as cores

Modo de Uso: Diluir em água na proporção 1:2 ou 1:3

Código	Descrição	Embalagem
9343	950ml	12 uni.

## Limpa Tela

Aerossol



Limpeza eficiente de sujeiras comuns as telas dos aparelhos e, também, oferece proteção no momento da higienização. Indicado para telas de TV, monitor, celular, gps, tablet, computador, lentes de câmeras fotográficas.

Remove Manchas, Oleosidades, Gordura, Poeira, Marcas de dedos.

Código	Descrição	Embalagem
9345	100ml	12 uni.

## Removedor de Tintas



De consistência pastosa e fácil aplicação, permite uma ação rápida e eficiente na remoção de tintas, vernizes e texturas. Remove TEXTURAS com extrema facilidade e rapidez. Indicado, também, para superfícies inclinadas ou verticais. Aplicação em madeira e metal. Usos Automotivo, Imobiliário e Industrial.

Código	Descrição	Embalagem
16006	400ml	12 uni.
16007	900ml	06 uni.



## Veda Furos

Utilizado na vedação de furos e trincas de telhados em geral, calhas e rufos. Pode ser aplicado em qualquer tipo de telha. Não trinca. Permite lixamento. Aceita pintura. Acabamento na cor do fibrocimento.

Pode ser utilizado em qualquer tipo de telhado.

Código	Descrição	Embalagem
16005	330g	06 uni.

## CUPINICIDA

Protege a madeira contra cupins e brocas. Seu alto poder de penetração proporciona o extermínio e confere imunização residual por longo período.

Eficaz contra cupins no tratamento preventivo e de extermínio.

Inseticida residual de fácil aplicação.

**Modo de Usar:** Produto pronto para uso. Pode ser aplicado por imersão, pulverização e pincelamento.

### Rendimento:

Madeira Bruta até 1 polegada: 3 a 5m<sup>2</sup>/litro (1 demão)

Móveis, parquets e outros: 8 a 10m<sup>2</sup>/litro (1 demão)

Em madeiras mais espessas aplicar 2 ou mais demãos em todas as faces da madeira.

### Marrom



Código	Descrição	Embalagem
8392	900ml	06 uni.
8393	5Lt	02 uni.

### Incolor



Código	Descrição	Embalagem
8389	900ml	06 uni.
8391	5Lt	02 uni.

## Antimofo Preventivo



Combate a proliferação de fungos, bactérias e bolores. Aplicações: Tetos de banheiros e de cozinhas, Interior de armários e roupeiros, Paredes e Gesso.

Aplicação: a superfície deve estar seca limpa. Após a limpeza e secagem da superfície, aplicar o produto. Após secar a 1ª demão, entre 4 e 6 horas, aplicar a 2ª.  
Rendimento: 6 a 10m<sup>2</sup>/litro/demão.

Código	Descrição	Embalagem
9336	900ml	04 uni.

## Detergente

### Automotivo/Industrial



Para lavagem de automóveis, ônibus, trens, desde o chassi até a pintura externa. Na indústria pode ser usado para lavagem de pisos, pátios e plataformas.

**Vantagens:** PH Neutro, concentrado, não mancha, biodegradável, isento de compostos salitrados, atua em qualquer dureza de água, não danifica borrachas, plásticos e vinil.

Código	Descrição	Embalagem
9340	500ml	12 uni.

## Silicone Gel



Silicone para uso automotivo e doméstico, de fácil aplicação e consistência Gel.

Brilho  
Proteção  
Realça as cores

Código	Descrição	Embalagem
9353	200g	12 uni.

## Cera Líquida

### Automotiva



Alto brilho  
Fácil remoção  
Alto rendimento  
Fácil aplicação  
Pode ser aplicada à sombra

\*Carnaúba e Silicone

Código	Descrição	Embalagem
9338	200ml	12 uni.

## Adesivo para Pisos Vinílicos



Adesivo acrílico de base aquosa indicado para fixar pisos vinílicos sobre superfícies de alvenaria. Pode ser utilizado em pisos de mantas, rolos ou placas. Sua correta aplicação possibilita melhor acabamento e durabilidade dos pisos.

\*Pode ser aplicado com espátula, rolo, desempenadeira dentada ou pincel.

### Rendimento:

5m<sup>2</sup>/6,5m<sup>2</sup>/Kg

Código	Descrição	Embalagem
9334	1Kg	04 uni.

## Graxa Branca

### Aerossol



Lubrificante resistente ao calor e a água. Forma uma camada cerosa, de longa duração, que protege contra a corrosão e o desgaste e elimina ruídos.

Não ataca plásticos e borracha  
Não provoca manchas.

Código	Descrição	Embalagem
9342	200ml	12 uni.

## Abrilhantador para Pneus

### Pretinho



Utilizado na limpeza de superfícies de borracha como pneus de automóveis, motocicletas, bicicletas e tapetes.

Modo de Uso: Não deve ser diluído. A superfície a ser abrilhantada deverá estar seca e isenta de sujeira. Aplique com esponja ou pincel.

Código	Descrição	Embalagem
9332	500ml	12 uni.

## Convertedor de Ferrugem



Converte a ferrugem em um fundo (primer), formando uma camada escura protetora. Permite pintura de acabamento diretamente sobre o mesmo, dispensando remoção da ferrugem e aplicação de fundo. Pronto para uso.

Código	Descrição	Embalagem
2757	200ml	12 uni.
1632	500ml	12 uni.

## Removedor de Ferrugem



Remove a ferrugem formando uma camada protetiva anticorrosiva e melhorando a ancoragem da tinta de fundo e de acabamento.

Dispensa o lixamento ou jateamento. Dificulta o desenvolvimento futuro de pontos de ferrugem. Prepara a superfície para o recebimento de fundo (primer) e a pintura de acabamento.

Código	Descrição	Embalagem
16210	250ml	12 uni.
16211	500ml	12 uni.





Para proporcionar brilho ao seu fogão à lenha ou chapa de cozimento. Seu uso não impede o preparo de alimentos diretamente sobre a chapa.

### Pedra de Polir Fogão

Código	Descrição	Embalagem
15432	Azul 145g	24 uni.



Produto neutro indicado para facilitar a limpeza e dar brilho a chapas de fogões à lenha e a gás, pias de inox, torneiras, panelas e quaisquer outros materiais em aço inoxidável e aço carbono.

### Lustra Chapa e Inox

Código	Descrição	Embalagem
15433	340g	06 uni.



Polidor de metais Saif foi desenvolvido com uma fórmula especial que permite restaurar e conservar o brilho em múltiplos metais, como: Inox, Alumínio, Cromados, Ouro, Prata, Latão, Cobre e Anti-aderente.

### Polidor de Metais

Código	Descrição	Embalagem
18147	200g	06 uni.



Desengordurante com alto poder de limpeza e ação rápida sobre todos os tipos de gorduras, inclusive as carbonizadas. Pode ser aplicado em grelhas, churrasqueiras, utensílios de churrasco, espetos, micro-ondas, assadeiras, exaustores, formas, chapas, fornos, coifas, talheres, lareiras e seus acessórios.

### Limpa Grelhas/Churrasqueiras

Código	Descrição	Embalagem
18146	300ml	06 uni.



Limpador Desengordurante com alto poder de limpeza e ação rápida sobre todos os tipos de gorduras. Ação potente em sujeiras incrustadas. O produto pode ser aplicado em micro-ondas, chapas, espetos, fornos, grelhas e coifas.

### Limpa Fornos

Código	Descrição	Embalagem
18213	300ml	12 uni.



Proporciona uma superfície limpa e com agradável aroma cítrico. Não contém cloro e pode ser utilizado diariamente em: fogões ou cooktops, elétricos, indução ou a gás de vitrocerâmicos, fogões a lenha de vitrocerâmicos e etc.

### Limpa Vitrocerâmico

#### Cooktop

Código	Descrição	Embalagem
19037	500ml	06 uni.



Indicado para lareiras, churrasqueiras, acampamentos, rechauds, aparelho de fondue e quaisquer outras que necessitem de fogo. Não faz fumaça e é inodoro.

### Acendedor

#### Lareira e Churrasqueira

Código	Descrição	Embalagem
19006	180g	06 uni.



Lustra Panelas Saif, foi desenvolvido à base de ceras e abrasivos especiais para tornar mais fácil e rápido o brilho em panelas de alumínio e inox, ouro, latão, cobre, bocas de fogão, pias de inox, louças sanitárias, cromados e outros.

### Lustra Panelas

Código	Descrição	Embalagem
18148	200g	12 uni.



Possui perfume de laranja. Não contém cloro e pode ser utilizado diariamente em fogões, azulejos, pias, mármore, eletrodomésticos, churrasqueiras, depuradores de ar, superfícies plásticas engorduradas e móveis. Ação instantânea!

### Desengordurante

#### Multiuso

Código	Descrição	Embalagem
18989	500ml	06 uni.

## Firmex

### Adesivo Instantâneo

#### Firmex Bond



Firmex Bond tem alta fixação, durabilidade e cola rapidamente.

Indicado para metal, couro, madeira, plástico, borracha, EVA, porcelana, cerâmica, ferro, aço, cartolina, entre outras superfícies.

Código	Descrição	Embalagem
17054	20g	12 uni.

### Adesivo Selador

#### Veda Trincas - Branco



Cura neutra, sem solventes, multiuso e sem cheiro. Conta com um ótimo poder fungicida e algicida.

Para uso em juntas e rachaduras, rodapés, vidros, fissuras em gesso e móveis de madeira. Resiste a variações de temperatura e pode ser pintado e lixado após seco. Produto a base de água.

Código	Descrição	Embalagem
17053	450g	12 uni.



### Antimofo Desoflor

#### Baby 80g



Desumidificador com agradável perfume, que age absorvendo a umidade e odores desagradáveis de armários, guarda-roupas, bibliotecas, embaixo de pias, pianos, materiais fotográficos, etc.

Código	Descrição	Embalagem
10899	Baby	12 uni.
10900	Eucalipto	12 uni.

### Naftalina Deterlimp



Retire a naftalina da embalagem e utilize onde for necessário (armários, guarda-roupas, gavetas, estantes, etc).

Código	Descrição	Embalagem
10898	30g	30 uni.



Elaborado para eliminar sujidades em carpetes, almofadas, estofados, tapetes, couros, corinos e tecidos. Com sua composição balanceada de tensoativos e essências favorecem a limpeza, odorização do ambiente e permite uma secagem rápida.

**Limpa Estofados**

500ml

Código	Descrição	Embalagem
18418		12 uni.



Limpa Pisos Saif é um Limpador de uso geral, indicado para a limpeza de pisos, laminados, azulejos rejuntas, cerâmicas, granitos e calçadas em geral.

**Limpa Pisos**

Código	Descrição	Embalagem
18143	1Lt	06 uni.



O Limpa Porcelanato foi desenvolvido para limpeza profunda e brilho em pisos de porcelanato, mármore, granito e vitrificados. Produto com ação 3 em 1: limpa, perfuma e dá brilho!

**Limpa Porcelanato**

Código	Descrição	Embalagem
18144	1Lt	06 uni.



Bactericida; Produto com cloro ativo; Para lavagens de roupas, limpeza de vidros, louças, porcelanas, plásticos e cerâmicas.

**Alvejante Cloro Ativo**

Floral

Código	Descrição	Embalagem
19360	1lt	12 uni.



Tira Ferrugem Saif é indicado para pré-lavagem de tecidos e roupas que estejam com manchas de ferrugem.

**Tira Ferrugem**

Tecidos e Roupas

Código	Descrição	Embalagem
19453	50ml	12 uni.



O Limpa Laminados é um produto multiuso de limpeza para o seu dia a dia. Proporciona um ambiente limpo e com agradável perfume.

**Limpa Laminados**

Código	Descrição	Embalagem
18142	1Lt	06 uni.



Produto desenvolvido para limpeza profunda com efeito clareador, que revela a cor natural dos rejuntas, removendo os encardidos. Indicado especialmente para uma limpeza profunda pós obra.

**Limpa Rejuntas**

Código	Descrição	Embalagem
18145	500ml	06 uni.



Remove mofo e limo, além de sujeiras e manchas em geral. Possui ação prolongada que deixa as superfícies livres do mofo e limo por muito mais tempo. Indicado na limpeza de rejuntas, azulejos, pisos, paredes, calçadas, telhados de telha cerâmica, brasilite e concreto.

**Tira Mofo**

Spray

Código	Descrição	Embalagem
19004	500ml	06 uni.



Ideal para limpar azulejos, mármore, granitos, lajotas, cubas, pias, torneiras e balcões. Também utilizado em louças sanitárias e boxes. Ideal para sujeiras mais difíceis.

**Saponácio Floral**

300g

Código	Descrição	Embalagem
19361	Em pó	12 uni.
19361	Cremoso	12 uni.



**Limpador de Ambientes Perfumado - Concentrado 120ml**

Código	Descrição
19427	Bambu
19429	Citronela
12425	Floral
19430	Kaiak
19425	Lavanda
19424	Limão Siciliano
19426	Tropical

Emb.: 12 uni.

Produto para limpeza com longa duração diária, que possui um agradável aroma e duradouro perfume. Ideal para superfícies laváveis como pisos e azulejos.

**WESTERN®**

**Caneta para Apagar Riscos**



Pode ser utilizada em veículos de qualquer cor e acabamento. Preenche os micro espaços do risco e sua resina de alta tecnologia que seca ao reagir aos raios UV, retoca os riscos leves na lateral do veículo de forma permanente. Importante:

- A aplicação deve ser feita ao abrigo do sol (na sombra).
- Antes de iniciar, verifique se a área a ser colocada está limpa e seca.
- Limpe removendo poeira e resíduos.

Código	Descrição	Embalagem
12672		04 uni.

**Gás para Maçarico e Isqueiro**



• Adeque o aplicador conforme a entrada do isqueiro ou maçarico (somente em caso de maçaricos recarregáveis). Em 5 segundos o gás começara a escapar, indicando que o isqueiro está com a carga completa, espere 15 segundos para acendê-lo. Para maçaricos verificar a compatibilidade do modelo com a válvula da lata e seguir exatamente as instruções do fabricante do maçarico.



ACOMPANHA ADAPTADOR PARA ISQUEIROS

Código	Descrição	Embalagem
13369	150g/300ml	06 uni.

**Gás p/ Maçarico e Fogareiro**



• Usar este tubo sempre na posição deitada com a parte da válvula aberta virada para cima para evitar vazamento e aproveitar todo o gás do cartucho. Encaixe o bico da válvula no local indicado pelo seu fogareiro. Nunca utilize um fogareiro ao lado de outro. Para maçaricos verificar a compatibilidade do modelo com a válvula da lata e seguir exatamente as instruções do fabricante do maçarico.

Código	Descrição	Embalagem
13368	200g/400ml	06 uni.



JIMO GÁS FUMIGANTE é eficaz contra baratas, aranhas, pulgas, moscas, mosquitos, traças, formigas e demais insetos caseiros. É indicado na desinsetização de residências e outros ambientes fechados.

## Inseticida Gás

### Fumigante

Código	Descrição	Embalagem
15326	Display 2 un.	35g 18 uni.



JIMO ANTI-INSET AEROSSOL é um multi-inseticida eficaz contra mosquitos, moscas, baratas e formigas domésticas. Sua fórmula é à base de água composta de moléculas de última geração, combate o mosquito da dengue e também os pernilongos, que são mais resistentes e costumam atacar a noite.

## Inseticida Aerossol

Código	Descrição	Embalagem
15323	300ml	12 uni.



Inseticida em pó que mata pulgas, traças, formigas e baratas.

## Inseticida em pó

Código	Descrição	Embalagem
15408	100g	12 uni.



Jimo Cupim Base Água é um inseticida eficaz contra cupins, desenvolvido para o tratamento preventivo ou curativo da madeira seca sem acabamento.

Sua fórmula inovadora, com tecnologia de nanopartícula, confere alto poder de penetração e de fixação do princípio ativo na madeira. É incolor, pronto para o uso.

## Cupinicida Jimo Cupim

### Incolor (Base Água)

Código	Descrição	Embalagem
16380	900ml	12 uni.



JIMO CUPIM AEROSSOL RESIDUAL é um inseticida pronto para o uso e com alto poder residual, que combate os focos localizados de cupins e brocas em pequenas peças de madeira. Possui um tubo flexível, munido de uma agulha injetora e de um protetor antirrefluxo, que evita respingos durante a aplicação.

## Cupinicida Jimo Cupim

### Aerossol

Código	Descrição	Embalagem
15767	400ml	12 uni.



Jimo Cupim é inseticida e preventivo contra manchas de origem fúngica e mofo. É fornecido pronto para o uso, e deve ser usado em madeira seca. A aplicação de cera, tinta, verniz, stain ou o tratamento com synteko, cascolac ou similares só deverá ser realizado após a secagem do produto.

## Cupinicida Jimo Cupim

### Incolor

Código	Descrição	Embalagem
15329	900ml	12 uni.
15330	5Lt	04 uni.

### Marrom Escuro

Código	Descrição	Embalagem
15331	900ml	12 uni.
15332	5Lt	04 uni.



JIMO MATA-BARATAS é um inseticida especificamente desenvolvido para matar baratas, formigas, aranhas e escorpiões, prevenindo contra novas infestações. Continua agindo por até 8 semanas para baratas e formigas.

## Baraticida Aerossol

Código	Descrição	Embalagem
15324	300ml	12 uni.



JIMO RAT é um raticida granulado com ação anticoagulante, eficaz contra ratos e camundongos.

## Raticida Granulado

Código	Descrição	Embalagem
15325	100g	12 uni.



JIMO DEDETIZADOR é um inseticida que gera uma névoa fumigadora, capaz de penetrar profundamente nos esconderijos mais difíceis, como rachaduras, frestas e atrás de móveis, matando os insetos e não deixando resíduos no ambiente.

## Dedetizador

### Ativado por Água

Código	Descrição	Embalagem
15328	10g	06 uni.





### Silicone Gel

200g

JIMO SILICONE GEL é um produto a base de silicone em meio aquoso, especialmente formulado para proteger, conservar e dar brilho aos materiais, destacando e renovando a cor de borrachas, plásticos, vinis, madeiras e outras superfícies.

Código	Descrição	Embalagem
15336	Carro Novo	12 uni.
15335	Lavanda	12 uni.
15337	Marine	12 uni.
15334	Natural	12 uni.



### Silicone Líquido

JIMO SILICONE limpa, protege, lubrifica, conserva e dá brilho, destacando a cor de borrachas, plásticos, vinis, madeiras e outras superfícies.

Código	Descrição	Embalagem
15333	250ml	12 uni.



### Desengraxante Aerossol

Remove graxa, sujeira, fuligem e óleo das superfícies de motores, motos, bicicletas, correntes, barcos, pisos de garagens e oficinas, macacões, aros de magnésio ou de aço, etc.

Código	Descrição	Embalagem
15904	400ml	12 uni.



### Desengripante

JIMO PENETRIL é um produto altamente lubrificante, possuindo múltiplas aplicações nas áreas automotiva, esportiva, industrial e doméstica.

Código	Descrição	Embalagem
15338	100ml	12 uni.
15339	400ml	12 uni.



### Limpa Vidros Aerossol

JIMO LIMPA-VIDROS AEROSSOL remove sujeiras de diversas superfícies, tais como vitrines, janelas, espelhos, para-brisas, acrílicos, cristais etc. É prático porque a espuma adere na superfície e não escorre, o que facilita a sua remoção, deixando a superfície limpa e brilhante. Dispensa o enxágue e não ocasiona manchas.

Código	Descrição	Embalagem
15340	400ml	12 uni.



### Desengordurante Aerossol

Detergente concentrado para desengordurar e facilitar a limpeza de fornos, fogões, cooktops, grelhas, micro-ondas, coifas, grills, painéis, espetos, assadeiras, louças, azulejos, boxes de banheiro e demais superfícies laváveis. Não contém soda cáustica. Age rapidamente, dissolvendo a sujeira e garantindo uma limpeza eficaz. O produto dermatologicamente testado.

Código	Descrição	Embalagem
17362	400ml	12 uni.



## Formicida Grão Verde

Tradicional



Código	Descrição	Embalagem
10058	500g	40 uni.

FS



Código	Descrição	Embalagem
12611	500g	40 uni.

2  
princípios  
ativos



Para controle de formigas cortadeiras. Ação letal retardada e efeito de transferência (“efeito dominó”), com a contaminação de indivíduos que não tiveram acesso a isca.

## Formicida Madepó 50



Inseticida pó para controle de formigas em gramados, jardins, canteiros, etc.

Código	Descrição	Embalagem
12988	1kg	20 uni.

## Coretrine 25 CE

Inseticida Líquido



Inseticida líquido para controle de baratas de cozinha, baratas de esgoto, pulgas, moscas domésticas, traças, larvas e adultos de mosquito da dengue.

Código	Descrição	Embalagem
15941	30ml	30 uni.

## Mademato (Mata Mato)

Diluição 30Lt



Herbicida líquido de ação sistêmica, não seletivo, indicado para o controle pós-emergente de plantas daninhas em áreas agrícolas.

Código	Descrição	Embalagem
15407	1Lt	06 uni.

## Formicida Pasta Verde



Para controle de formigas doceiras. Possui efeito de transferência (“efeito dominó”), proporcionando a contaminação dos indivíduos que não tiveram acesso a isca.

Código	Descrição	Embalagem
10056	10g	20 uni.

## Madelesma

Lata



Isca moluscicida granulada indicada para controle de lesmas e caramujos africanos.

O produto atua por ingestão e contato, causando a morte por desidratação.

\* c. 4 pacotes de 250gr

Código	Descrição	Embalagem
10060	1Kg	20 uni.

## Madelesma

Resistente a Umidade



Isca moluscicida granulada indicada para controle de lesmas e caramujos africanos.

O produto atua por ingestão e contato, causando a morte por desidratação.

\* c. 4 pacotes de 250gr

Código	Descrição	Embalagem
14916	1 kg	20 uni.

## Raticida Maderat

Sachê

Granulado



Código	Descrição	Embalagem
10055	25g	250 uni.

Granulado Cereal - Premium



Alta atratividade e sem resíduos.

Código	Descrição	Embalagem
10846	20g	600 uni.



Raticida de dose única indicado para controle de ratos de esgoto, ratos de telhado e camundongos em ambientes residenciais, comerciais e industriais.

## Baraticida Barapil

Sachê



Isca baraticida granulada para controle de baratas de cozinha e baratas de esgoto.

Código	Descrição	Embalagem
10057	25g	250 uni.

## Mata Mosca

Fita Autoadesiva



Armadilha de cola para controle de insetos voadores. Contém feromônio, conferindo alta atratividade. Possui elevado poder de fixação. Não resseca. Não contém veneno.

Código	Descrição	Embalagem
10052		25 uni.

## Raticida

Armadilha de Cola



SEM VENENO  
PRONTA PARA USO

Armadilha adesiva que não resseca, com ação instantânea. Captura ratos e camundongos com o poder de fixação de sua cola. Pode ser utilizado em qualquer ambiente.

Código	Descrição	Embalagem
12739	35x25cm	20 uni.

## Madepulga



Inseticida em pó para controle de pulgas em ambientes domiciliares, comerciais e industriais.

Código	Descrição	Embalagem
11324	50g	12 uni.
15207	1Kg (4x250g)	12 uni.

## Mata Mosca

Granulado



Isca granulada eficaz contra moscas domésticas

Código	Descrição	Embalagem
10059	25g	24 uni.

## Raticida Maderat

Pó de Contato (Pote)



Raticida de dose múltipla em pó, indicado para controle de ratos de esgoto, ratos de telhado e camundongos em ambientes residenciais, comerciais e industriais.

Código	Descrição	Embalagem
12524	100g	12 uni.



## DIABO VERDE



Desincrustante alcalino com alto poder desentupidor, eficaz para ralos e vasos sanitários, evitando a necessidade de contratar especialistas encanadores para casos de entupimento de baixa e média complexidade.

### Desentupidor "Diabo Verde"

Granulado



Código	Descrição	Embalagem
15019	300g	06 uni.

Líquido



Código	Descrição	Embalagem
15020	1Lt	06 uni.



### Desentupidor Fossa Trat

Granulado

Código	Descrição	Embalagem
18995	100g	50 uni.

**EVITA ENTUPIMENTOS E REDUZ MAU CHEIRO**

Mantém limpas as tubulações, caixas de gorduras, caixas sépticas e fossas de instalações residenciais, comerciais e coletivas.

### Sabão para Mecânico

em Barra



Indicado para limpeza pesada em geral, tal como: oficinas mecânicas, metalúrgicas, gráficas, etc...Contém sabão a base de coco e abrasivo.

Código	Descrição	Embalagem
16273	100g	72 uni.

em Pasta



Para oficinas mecânicas, metalúrgicas, gráficas, etc...Contém sabão base, tensoativo aniônico, agente abrasivo, Glicerina, corante e essência, matérias primas de primeira qualidade.

Código	Descrição	Embalagem
16274	500g	12 uni.



### Aromatizador Puro Ar

Aerossol 350ml

É a escolha certa para deixar qualquer lugar com sensação de limpeza e frescor. Ideal também para ambientes que buscam oferecer conforto e tranquilidade.



Código	Descrição	Embalagem
18280	Lavanda	12 uni.
18281	Capim Limão	12 uni.
18182	Talco	12 uni.

### Gás p/ Isqueiro

Para repor o gás que faltou! O Gás de Isqueiros Super Dom deve ser utilizado em isqueiros e maçaricos que utilizam refil de gás.



Código	Descrição	Embalagem
19363	250ml/125g	06 uni.

### Repelente de Insetos

Com aloe vera e vitamina E, sua fórmula proporciona uma pele protegida e hidratada por até 6 horas, sendo super eficaz contra o mosquito da dengue (Aedes Aegypti).

Spray



Código	Descrição	Embalagem
19112	100ml	12 uni.

Aerossol



Código	Descrição	Embalagem
19061	150ml	40 uni.



### Inseticida Pro Inset

Aerossol

Eficiente contra vários insetos indesejados, tanto os rastejantes quanto os voadores! À base d'água, combate principalmente moscas, mosquitos e baratas.

Eficaz contra o Aedes aegypti, transmissor da dengue, da febre amarela urbana, Zika e Chikungunya.



Código	Descrição	Embalagem
18283	350ml	12 uni.

### Raticida de Cola

Ratoeira Adesiva



Não é tóxico (sem veneno)



Código	Descrição	Embalagem
14065	22,5x37cm	20 uni.

# HIDROSSANITÁRIO



LINHA  
**ARENITO** |  MVS

**Torneira Cozinha Bica Alta**  
Giratória c/ Arejador Dupla Função

Ref:2058



Código	Descrição	Embalagem
12567	C-40TC	06 uni.

Código	Descrição	Embalagem
12568	C-50	06 uni.



Código	Descrição	Embalagem
12566	C-33	06 uni.



**Torneira Cozinha Bica Baixa**  
Giratória c/ Arejador Dupla Função

Ref:2260



Código	Descrição	Embalagem
12564	C-40TC	06 uni.

Código	Descrição	Embalagem
12565	C-50	06 uni.



Código	Descrição	Embalagem
12563	C-33	06 uni.





LINHA **ENCANTO** | 

Torneira Bancada



Baixa

Ref:5030

Código	Descrição	Embalagem
12578	C-82	01 uni.



Média

Ref:5040

Código	Descrição	Embalagem
12579	C-82	01 uni.



Alta

Ref:5080

Código	Descrição	Embalagem
12580	C-82	01 uni.

LINHA **LIGHT**



CORPO LATÃO  
CANO E ACABAMENTO ABS

Torneira Cozinha

Ref:9158



Código	Descrição	Embalagem
8005	C-50	06 uni.



Código	Descrição	Embalagem
8004	C-33	06 uni.

**LINHA  
LIGHT**



**CORPO LATÃO  
CANO E ACABAMENTO ABS**

**Torneira Cozinha Bica Alta**

**Giratória**

Ref:9858



Código	Descrição	Embalagem
12559	C-33	06 uni.



Código	Descrição	Embalagem
12560	C-40TC	06 uni.



Código	Descrição	Embalagem
12561	C-50	06 uni.



Código	Descrição	Embalagem
12562	C-80	06 uni.

**Torneira Cozinha  
com Filtro**

Ref:9070



Código	Descrição	Embalagem
12558	C-50	02 uni.



Código	Descrição	Embalagem
12557	C-33	02 uni.

LINHA  
**LIGHT**



CORPO LATÃO  
CANO E ACABAMENTO ABS

### Torneira Lavatório

Giratória

Ref:9290



Código	Descrição	Embalagem
12576	C-80	06 uni.

Código	Descrição	Embalagem
12573	C-33	06 uni.

Código	Descrição	Embalagem
12574	C-40TC	06 uni.

Código	Descrição	Embalagem
12575	C-50	06 uni.



### Torneira Lavatório

Ref:9193



Código	Descrição	Embalagem
8000	C-33	06 uni.

Código	Descrição	Embalagem
7999	C-23	06 uni.

Código	Descrição	Embalagem
8001	C-50	06 uni.

Código	Descrição	Embalagem
12572	C-40TC	06 uni.





LINHA  
**SLIM**



**Torneira Cozinha Bica Alta**  
Giratória com Arejador

Ref.:4258



Código	Descrição	Embalagem
12569	C-31	06 uni.



Código	Descrição	Embalagem
12571	C-80	06 uni.

LINHA  
**FIT**



**Torneira Cozinha Bica Alta**  
Giratória

Ref.:4358



Código	Descrição	Embalagem
14651	C-33	06 uni.



Código	Descrição	Embalagem
14652	C-50	06 uni.

**Torneira Cozinha Bica Baixa**  
Giratória

Ref.:4360



Código	Descrição	Embalagem
14653	C-33	06 uni.



Código	Descrição	Embalagem
14654	C-50	06 uni.

LINHA  
**GOURMET**



**Torneira Cozinha Parede**

**Bica Móvel**

Ref:2264



Código	Descrição	Embalagem
14767	C-91	01 uni.

**Torneira Cozinha Bancada**

**Bica Móvel**

Ref:2299



Código	Descrição	Embalagem
14768	C-91	01 uni.

**Gourmet Color**

**Bica Móvel C-91**

Ref:2267



Código	Descrição	Embalagem
14769	Preta Parede	01 uni.
15577	Preta Bancada	06 uni.

Ref:2287



Ref:2266



Código	Descrição	Embalagem
14770	Vermelha Parede	01 uni.

LINHA  
**MARCHETIC**

**AUTOMÁTICA**

**Torneira Lavatório**

Ref:1020

Características do produto:

- Mecanismo de vedação com acionamento manual e fechamento automático.
- Fechamento automático em até 10 segundos.
- Para situações de alta pressão d'água é aconselhável o uso de um redutor, o qual acompanha o produto.

Código	Descrição	Embalagem
12577		01 uni.



LINHA  
**GOURMET LIGHT** | 

Torneiras de Cozinha - (C-80)

Bancada



Código	Descrição	Embalagem
18198	Preta	06 uni.

Código	Descrição	Embalagem
18199	Vermelha	06 uni.

Parede



Código	Descrição	Embalagem
18200	Preta	06 uni.

Código	Descrição	Embalagem
18201	Vermelha	06 uni.

Bancada (Cromada)



Código	Descrição	Embalagem
18202	Ref.: 9498	06 uni.

Código	Descrição	Embalagem
18204	Ref.: 9499	06 uni.

Parede (Cromada)



Código	Descrição	Embalagem
18203	Ref.: 9465	06 uni.

Código	Descrição	Embalagem
18205	Ref.: 9464	06 uni.

Torneira de Cozinha



Código	Descrição	Embalagem
18195	C-23	06 uni.

Código	Descrição	Embalagem
18196	C-33	06 uni.

Torneira Lavatório Light Automática



Código	Descrição	Embalagem
18206		06 uni.



**Torneira Esfera**  
Jardim/Tanque

Ref:9130



Código	Descrição	Embalagem
7998		06 uni.

**Torneira Soft**  
Jardim/Tanque

Ref:1130



Código	Descrição	Embalagem
8337		06 uni.

**Torneira**  
Tanque/Máquina

Ref:1428



Código	Descrição	Embalagem
7997	C-23	06 uni.

**Refil Filtrante p/ Torneira**



Código	Descrição	Embalagem
9144		06 uni.

**Ducha Fria sem Registro - Cromada**



Código	Descrição	Embalagem
18188	Redonda	12 uni.



Código	Descrição	Embalagem
18189	Quadrada	12 uni.

**Ducha Fria Cromada**  
Articulada s/ Registro

Ref:33305



Código	Descrição	Embalagem
14766	20cm	04 uni.

**Refil Filtrante p/ Torneira**  
2 Saídas



Código	Descrição	Embalagem
15588	REF.:50106 Antiga	12 uni.
16474	REF.:50006	06 uni.
19450	REF.:50007 Nova	06 uni.

**Engate Flexível de Metal**  
Água Quente/Fria



Código	Descrição	Embalagem
12555	1/2"x30cm	06 uni.
12556	1/2"x40cm	06 uni.
18197	1/2"x60cm	12 uni.

**Grelha Metal Quadrada**  
sem Suporte



Código	Descrição	Embalagem
8022	100mm	06 uni.
8023	150mm	06 uni.

**Ducha Higiênica**  
Acabamento Único

Ref:9015



Código	Descrição	Embalagem
12554		06 uni.

**Porta Shampoo Metal**  
de Canto



Código	Descrição	Embalagem
3033		02 uni.

**Porta Shampoo Metal**  
Retangular



Código	Descrição	Embalagem
3035		02 uni.

## Kit Acessórios Metal

Características do produto:

- Kit para banheiro com 5 peças em alumínio anodizado.
- Banho de anodização realizado em todas as peças, o qual é específico para peças produzidas em alumínio, dando a proteção necessária ao produto, sem correr o risco de descascar, pois o mesmo não cria camada.
- Saboneteira, canoplas e tampa de papelreira em aço inox.
- Fixação dupla em todas as peças para evitar que a mesma gire.



### Arenito (Alumínio)

Código	Descrição	Embalagem
18076	Saco Plástico	12 uni.
8017	Caixa	11 uni.



### Fit (Alumínio)

Código	Descrição	Embalagem
15090	Caixa	11 uni.

## Porta Toalha de Metal (Arenito) Reto

Ref:16001



Código	Descrição	Embalagem
8025		06 uni.

## Porta Toalha de Metal (Arenito) Argola

Ref:16002



Código	Descrição	Embalagem
8026		12 uni.

## Gancho Banheiro Metal (Arenito) Simples

Ref:16003



Código	Descrição	Embalagem
8028		06 uni.

## Barra de Apoio



Código	Descrição	Embalagem
6931	30cm	02 uni.
6934	40cm	02 uni.
8018	60cm	02 uni.
8019	80cm	01 uni.

## Saboneteira FIT Metal



Código	Descrição	Embalagem
18190		12 uni.

## Saboneteira de Metal Arenito

Ref:16004



Código	Descrição	Embalagem
8027		12 uni.

## Papeleira de Metal (Atenas) com Tampa

Ref:26005



Código	Descrição	Embalagem
8029		12 uni.

## Gancho de Banheiro FIT Metal



Código	Descrição	Embalagem
18192		12 uni.

## Papeleira FIT Metal (sem Tampa)



Código	Descrição	Embalagem
18191		12 uni.

## Porta Toalha FIT Argola - Metal



Código	Descrição	Embalagem
18194		12 uni.

## Porta Toalha FIT Argola - Metal



Código	Descrição	Embalagem
18193		12 uni.

**Válvula Metal Lavatório**  
Porca de Metal



Código	Descrição	Embalagem
14771		06 uni.

**Válvula Metal Americana**



Código	Descrição	Embalagem
5733	Porca ABS	06 uni.
16384	Porca Metal	06 uni.

**Kit Prolongador Metal**



Código	Descrição	Embalagem
18184	4 Peças	12 uni.

**Prolongador de Metal**  
1/2"



Código	Descrição	Embalagem
10941	4cm	06 uni.
10942	6cm	06 uni.

**Reparo para Registro (Metal)**



Código	Descrição	Embalagem
18187		06 uni.

**para Torneira**



Código	Descrição	Embalagem
18185	M18 1/4V	06 uni.

**para Torneira**



Código	Descrição	Embalagem
18186	MVS Slow	06 uni.

**Reparo Salva Registro Metal**



Código	Descrição	Embalagem
5794		06 uni.

**Acabamento para Registro - ABS**

C-33



Código	Descrição	Embalagem
18209		12 uni.

C-40



Código	Descrição	Embalagem
18211		12 uni.

C-50



Código	Descrição	Embalagem
18210		12 uni.

**Base para Registro Metal - Pressão**



Código	Descrição	Embalagem
18208	1/2"	12 uni.
18207	3/4"	12 uni.

**Registro de Metal Pressão (C-33)**



Código	Descrição	Embalagem
8015	1/2"	12 uni.
3027	3/4"	12 uni.

**Registro de Metal Pressão (C-50)**



Código	Descrição	Embalagem
8016	1/2"	12 uni.
1402	3/4"	12 uni.

**Registro de Metal Gaveta (C-33)**



Código	Descrição	Embalagem
10773	1/2"	12 uni.
10774	3/4"	12 uni.

**Registro de Metal Gaveta (C-50)**



Código	Descrição	Embalagem
10776	1/2"	12 uni.
10775	3/4"	12 uni.



# TORNEIRAS VIQUA

Produzidas em ABS, um plástico de engenharia que possui excelentes propriedades, como o alto brilho, durabilidade e resistência a impactos.

## Marujá



Bancada Alta 1/2"  
Bica Móvel BR/CR  
Cód.:18725



Cozinha Alta  
Bica Móvel BR/CR  
Cód.:18724



Cozinha Baixa  
Bica Móvel BR/CR  
Cód.:18722



Cozinha Bica Longa  
Bica Móvel BR/CR  
Cód.:18728



Purificador  
Bica Móvel BR  
Cód.:18738



Lavatório Alta 1/2"  
Bica Móvel BR/CR  
Cód.:18727



Lavatório Alta CR  
Bica Móvel 1/2"  
Cód.:18726



Lavatório 1/2" BR  
Cód.:18723

## Marujá - Tanque



Tanque  
com Bico BR 10cm  
Cód.:18729



Tanque  
com Bico BR 15cm  
Cód.:19040



Tanque/Máquina  
Cód.:18730

## Lagune



Bancada Alta 1/2"  
Bica Móvel BR/CR  
Cód.:18732

Cozinha Alta  
Bica Móvel BR/CR  
Cód.:18731

Cozinha Baixa  
Bica Móvel BR/CR  
Cód.:18735

Cozinha Bica Longa  
Bica Móvel BR/CR  
Cód.:18734

Lavatório Alta 1/2"  
Bica Móvel BR/CR  
Cód.:18733

## Vitalite - Purificador



Cinza Fosco  
Cód.:19098

## Pacific - Branca/Cromada - Bica Móvel



Bancada Alta 1/2"  
Cód.:18736

Cozinha Alta  
Cód.:18737

Lavatório Alta 1/2"  
Cód.:18739

## Registro Plástico Pressão com Canopla BR



Código	Descrição	Embalagem
18720	20mm	12 uni.
18721	25mm	12 uni.

## Registro p/ Máquina de Lavar Plástico - Branco



Código	Descrição	Embalagem
19039	1/2"adap.3/4"	60 uni.

## Reparo para Registro Marujá Cruzeta - Plástico (Branco)



Código	Descrição	Embalagem
19041		12 uni.

## Refil Filtrante Universal para Torneira



Código	Descrição	Embalagem
19042		06 uni.

**TORNEIRA PARA COZINHA - ABS**

**Tivoli - Bica Móvel**

Cozinha - Alta



Código	Descrição	Embalagem
18322	Br/Cr	12 uni.

Cozinha - Alta c/ Arejador



Código	Descrição	Embalagem
18361	Br/Cr	12 uni.

Cozinha - Alta



Código	Descrição	Embalagem
18323	Cromada	12 uni.

Cozinha - Alta c/ Arejador



Código	Descrição	Embalagem
18324	Cromada	12 uni.

**Sicília**

Cano Alto (Giratória)



Código	Descrição	Embalagem
13729	Branca	06 uni.

**Elba**

Cano Alto (Giratória)



Código	Descrição	Embalagem
13723	Branca	06 uni.

**Twist**

Cano Alto (Giratória)



Código	Descrição	Embalagem
18139		06 uni.

**Marbella**

Alta/Bica Móvel



Código	Descrição	Embalagem
10382	Branca	06 uni.

**Sicília**

Cano Alto (Giratória)



Código	Descrição	Embalagem
17123	Preta	06 uni.

**Elba**

Cano Alto (Giratória)



Código	Descrição	Embalagem
13724	Preta	06 uni.

**Tivoli**

Baixa



Código	Descrição	Embalagem
18325	Cromada	12 uni.

**Marbella**

Baixa



Código	Descrição	Embalagem
15385	Cromada	12 uni.

**TORNEIRA BANCADA TIVOLI - BAIXA (ABS)**

Bancada - Alta



Código	Descrição	Embalagem
18362	Br/Cr	12 uni.

Bancada - Alta c/ Arejador



Código	Descrição	Embalagem
18328	Br/Cr	12 uni.

Bancada - Alta



Código	Descrição	Embalagem
18327	Cromada	12 uni.

Bancada - Alta c/ Arejador



Código	Descrição	Embalagem
18329	Cromada	12 uni.

## TORNEIRA PARA LAVATÓRIO

**Tenerife**  
Alavanca



Código	Descrição	Embalagem
13731	Br/Cr	06 uni.

**Tenerife**  
Alavanca



Código	Descrição	Embalagem
13734	Cromada	06 uni.

**Twist**  
Alta/Bica Móvel



Código	Descrição	Embalagem
18140	Branca	06 uni.

**Sicília**  
Alta/Bica Móvel



Código	Descrição	Embalagem
17126	Branca	06 uni.

**Tivoli**  
Alta/Bica Móvel



Código	Descrição	Embalagem
18365	Br/Cr	12 uni.

**Tivoli**  
Alta/Bica Móvel



Código	Descrição	Embalagem
18326	Cromada	12 uni.

**Elba**  
Alta/Bica Móvel



Código	Descrição	Embalagem
17129	Branca	06 uni.

**Elba**  
Alta/Bica Móvel



Código	Descrição	Embalagem
17130	Cromada	06 uni.

## TORNEIRA BANCADA - CANO ALTO - GIRATÓRIA

**Elba**



Código	Descrição
17127	Branca

**Elba**



Código	Descrição
17128	Preta

**Sicília**



Código	Descrição
17124	Branca

**Twist**



Código	Descrição
18141	Branca

**Sicília**



Código	Descrição
17125	Preta



### Torneira Cozinha Plus

Bica Móvel



Código	Descrição	Embalagem
5607	Branca	06 uni.

### Torneira Balcão Plus

Bica Móvel



Código	Descrição	Embalagem
2282	Branca	06 uni.

### Torneira Cozinha Plus

Bica Móvel e Purificador



Código	Descrição	Embalagem
12325	Branca	06 uni.

### Torneira Plástica

Cozinha Chuveirinho



Código	Descrição	Embalagem
2453	1/2" 15cm	12 uni.

### Torneira Plástica

Cozinha Cachimbo



Código	Descrição	Embalagem
1309	1/2"	12 uni.

### Torneira Plástica

Lavatório



Código	Descrição	Embalagem
1310	1/2"	12 uni.

### Refil Filtrante

para Torneira



Código	Descrição	Embalagem
12317		06 uni.

### Torneira Plástica

Multiuso (10cm)



Código	Descrição	Embalagem
12334	1/2"	12 uni.

### Torneira Plástica

Multiuso (15cm)



Código	Descrição	Embalagem
1588	1/2"	12 uni.

### Torneira Plástica

Tanque com Bico



Código	Descrição	Embalagem
3108	1/2"	12 uni.

### Registro Plástico

Máq. de Lavar + torneira



Código	Descrição	Embalagem
7233	1/2" (c/bico)	12 uni.



**HERC.**  
Há mais de 50 anos,  
a marca que identifica  
inovação e qualidade  
em produtos plásticos  
no Brasil e no mundo.



**Suporte para Garrafão  
com Torneira**

Código	Descrição	Embalagem
13738	20Lt	04 uni.

**Torneira para Filtro  
Plástica**



Código	Descrição	Embalagem
13728	Branca/Preta	12 uni.

**Torneira para Filtro  
Alavanca**



Código	Descrição	Embalagem
13737	Branca/Azul	12 uni.

**Torneira para Filtro  
Alavanca**



Código	Descrição	Embalagem
13726	Branca	12 uni.

**Torneira para Filtro  
Automática Superior**



Código	Descrição	Embalagem
13743	Branca/Azul	12 uni.

**Torneira para Filtro  
Automática Superior**



Código	Descrição	Embalagem
13744	Branca	12 uni.

**Torneira para Filtro  
Automática Inferior**



Código	Descrição	Embalagem
13727	Branca	12 uni.

**Torneira Plástica Preta**  
Jardim (c/ adap. 3/4")



Código	Descrição	Embalagem
1311	1/2"	12 uni.

**Torneira Plástica Preta**  
Jardim (c/ adap. 3/4")



Blister

Código	Descrição	Embalagem
14508	1/2"	12 uni.

**Bico para Torneira**  
Jardim



Código	Descrição	Embalagem
10480		12 uni.

**Vedante para Torneira**  
Plástico



Código	Descrição	Embalagem
12330	1/2"	100 uni.

**Prolongador de Plástico**  
1/2" com Adaptador 3/4"



Código	Descrição	Embalagem
10481	2cm	12 uni.
10482	4cm	12 uni.

**Registro de Esfera**  
com Rosca Externa



Código	Descrição	Embalagem
15172	1/2"	20 uni.

**Registro Máquina de Lavar**  
ABS - 1/2" com Adap. 3/4"



Código	Descrição	Embalagem
17143	Branco	12 uni.
17142	Cromado	12 uni.

**Registro Plástico Branco**  
Máquina de Lavar



Código	Descrição	Embalagem
2976	1/2"	12 uni.

**Registro Plástico Branco**  
Pressão/Roscável



Código	Descrição	Embalagem
8562	1/2"	12 uni.
10460	3/4"	12 uni.

**Registro Plástico Branco**  
Pressão/sem Canopla



Código	Descrição	Embalagem
12324	20mm	12 uni.
12323	25mm	12 uni.

**Registro Plástico Marrom**  
Pressão/sem Canopla



Código	Descrição	Embalagem
1246	20mm	12 uni.
2984	25mm	12 uni.

**Registro Plástico Branco**  
Pressão/Plus c/ Canopla



Código	Descrição	Embalagem
12329	20mm	12 uni.
12328	25mm	12 uni.

**Registro Plástico Branco**  
Pressão/Prático c/ Canopla



Código	Descrição	Embalagem
12327	20mm	12 uni.

**Registro Plástico Branco**  
Pressão/com Canopla



Código	Descrição	Embalagem
12322	20mm	12 uni.
12321	25mm	12 uni.

**Reparo para Registro**  
Plástico/Fixo Universal



Código	Descrição	Embalagem
2040		12 uni.



### Ducha Fria Braço 30cm

Código	Descrição	Embalagem
13725	sem registro	06 uni.
15226	com registro	06 uni.

### Braço para Chuveiro PVC Branco



Código	Descrição	Embalagem
17144	30cm	12 uni.

### Grelha Plástica Redonda

#### Redonda sem Suporte



Código	Descrição	Embalagem
17138	100mm	12 uni.

#### Redonda com Suporte



Código	Descrição	Embalagem
7275	100mm	06 uni.
7276	150mm	06 uni.

#### Quadrada com Suporte



Código	Descrição	Embalagem
1105	100mm	06 uni.
1106	150mm	06 uni.

#### Quadrada sem Suporte



Código	Descrição	Embalagem
1104	100mm	06 uni.

### Tampa Cega Redonda Universal



Código	Descrição	Embalagem
13739	250mm	12 uni.

### Caixa Sifonada PVC com Grelha



Código	Descrição	Embalagem
16310	100x100x50mm	12 uni.
16309	150x150x50mm	12 uni.

### Caixa de Gordura PVC com Cesto



Código	Descrição	Embalagem
16311	250x250x75mm	06 uni.

Código	Descrição	Embalagem
16312	250x250x75mm	06 uni.

### Sifão Sanfonado Duplo



Código	Descrição	Embalagem
17141		12 uni.

### Sifão Sanfonado Universal - Branco



Código	Descrição	Embalagem
17139	69cm	12 uni.
17140	1,5m	12 uni.



### Ralo Linear Sifonado 50cm c/ Saída 40mm

Código	Descrição	Embalagem
10747	Branco	01 uni.



### Kit Banheiro Lavello

5 Peças

- | toalheiro de banho
- | toalheiro de rosto
- | cabideiro
- | saboneteira
- | papelreira



Código	Descrição	Embalagem
16542	Branco	12 uni.



Código	Descrição	Embalagem
16543	Branco/Cromado	12 uni.

### Kit Banheiro Lavello

4 Peças

- | toalheiro de rosto
- | cabideiro
- | saboneteira
- | papelreira



Código	Descrição	Embalagem
16544	Branco	12 uni.
16545	Branco/Cromado	12 uni.



### Lavatório Plástico

Econômico 25x35cm

Alta Resistência, fácil instalação; com válvula de saída integrada a pia.

Código	Descrição	Embalagem
7262	Branco	01 uni.



### Lavatório Plástico

35x40cm

Alta Resistência, fácil instalação; com válvula de saída integrada a pia.

Código	Descrição	Embalagem
1154	Branco	01 uni.



### Armário Aéreo

com Porta

Código	Descrição	Embalagem
13741	Bege	02 uni.
13742	Branco	02 uni.
13740	Cinza Claro	02 uni.

Aplicação: 34,5 x 37,5 x 9,8cm  
Para sobrepor ou embutir  
Instalação reversível

**Assento Sanitário**

**Econômico**

16079 Preto 06 uni.



**Assento Sanitário**

**Envolvente**

Código	Descrição	Embalagem
16072	Bege	06 uni.
16069	Branco	06 uni.
16540	Caramelo	06 uni.
16070	Cinza Claro	06 uni.
16071	Cinza Escuro	06 uni.
18840	Preto	06 uni.



Bege



Branco

Caramelo

Cinza Claro

Cinza Escuro

Preto

**Assento Sanitário**

**Almofadado**

Código	Descrição	Embalagem
16077	Bege	06 uni.
16073	Branco	06 uni.
16074	Caramelo	06 uni.
16075	Cinza Claro	06 uni.
16076	Cinza Escuro	06 uni.
16078	Preto	06 uni.



Branco



Bege

Caramelo

Cinza Claro

Cinza Escuro

Preto

### Porta Toalha de Banho

Florença Plástico Cromado



Código	Descrição	Embalagem
10951		12 uni.



### Kit Banheiro Plástico

Florença

Código	Descrição	Embalagem
11878	Branco	Cx. c/12 Kit's

kit acessórios para banheiro.  
Com 5 peças em Alumínio e ABS.

### Gancho Plástico Banheiro

Florença Cromado



Código	Descrição	Embalagem
10949		12 uni.

### Saboneteira Plástica

Florença Cristal



Código	Descrição	Embalagem
10948		12 uni.

### Papeleira Plástica

Florença Cristal (c/ Tampa)



Código	Descrição	Embalagem
10947		12 uni.

### Porta Toalha de Rosto

Florença Plástico Cromado



Código	Descrição	Embalagem
10950		12 uni.

### Torneira Siena

Mesa (Fixa)



Código	Descrição	Embalagem
11899	Branca	06 uni.

### Braço para Chuveiro

PVC Branco



Código	Descrição	Embalagem
2394	30cm	36 uni.

### Anel de Borracha

para WC



Código	Descrição	Embalagem
10837	com guia	12 uni.

### Torneira Boia Universal

para Caixa d'Água



Código	Descrição	Embalagem
15210	1/2" e 3/4"	20 uni.

### Sifão Sanfonado Universal

Branco

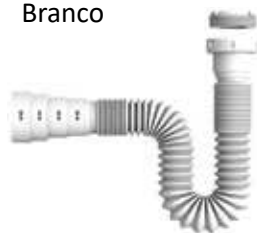

Código	Descrição	Embalagem
1856		36 uni.

Branco Longo



Código	Descrição	Embalagem
8563	1,3m	12 uni.

Duplo



Código	Descrição	Embalagem
7051		16 uni.

Cromado



Código	Descrição	Embalagem
5099		12 uni.

### Cantoneira de Banheiro

Opaco

Embalagem  
12 uni.

Um modelo de fácil instalação, com amplo espaço para seus produtos de higiene.

O produto ainda conta com duas divisões e ganchos organizadores. Escolha a cor que mais combina com o seu banheiro.



Código	Descrição
15596	Alumínio



Código	Descrição
10826	Branco



Código	Descrição
10828	Cinza

## Caixa de Descarga

Código	Descrição	Embalagem
16050	Bege	05 uni.
16045	Branca	10 uni.
16051	Caramelo	05 uni.
16052	Cinza Claro	05 uni.

**Sistema de descarga com volume regulável:**  
de 6,8 a 9 litros.

**Fácil de instalar:** já vem com régua suporte e parafusos para fixação.

**Dupla entrada para engate de água** (nas laterais do produto), permite escolher a posição lateral de acionamento (direito ou esquerdo).

**Possui vedante em silicone,** que garante maior estanqueidade e durabilidade.



## Torneira Boia Reparo para Caixa de Descarga

Código	Descrição	Embalagem
16130		01 uni.



## Tanque Plástico

22 Litros

Código	Descrição	Embalagem
16046	Bege	01 uni.
16047	Branco	01 uni.
16048	Caramelo	01 uni.
16049	Cinza	01 uni.

**Resistente à ação de produtos químicos.**

**Resistente aos raios solares**

**Acompanha válvula de 1 1/4", parafusos para fixação, tampa de válvula e dois espaçadores.**







### Tanque Plástico Pequeno (15Lt)

Código	Descrição	Embalagem
5418	Branco	01 uni.
9123	Bege	01 uni.
9125	Caramelo	01 uni.
9124	Cinza	01 uni.

Capacidade Total: 23Lt  
 Capacidade de Uso: 15Lt  
 Dimensões: 28x55x43cm



### Tanque Plástico Grande (24Lt)

Código	Descrição	Embalagem
1263	Branco	01 uni.
2049	Bege	01 uni.
1264	Caramelo	01 uni.
2050	Cinza	01 uni.

Capacidade Total: 37Lt  
 Capacidade de Uso: 24Lt  
 Dimensões: 30x60x50cm



### Nicho para Banheiro de Embutir



Produzido com plástico de engenharia de alto brilho com anti-UV.

Ótimo custo benefício, rápida e fácil instalação.



Branco

Código	Descrição	Embalagem
16340	30x40cm	03 uni.
16342	30x60cm	03 uni.



Preto

Código	Descrição	Embalagem
16341	30x40cm	03 uni.
16343	30x60cm	03 uni.



### Engate Flexível PVC

Branco

Código	Descrição	Embalagem
14855	1/2x30cm	20 uni.
14856	1/2x40cm	20 uni.
14857	1/2x50cm	20 uni.
14858	1/2x60cm	20 uni.

## Lavatório Plástico

35x47cm

Código	Descrição	Embalagem
13578	Branco	01 uni.
16989	Mármore Reciclado	06 uni.



## Lavatório Plástico

Econômico 23,5x31cm

Código	Descrição	Embalagem
19277	Branco	12 uni.
19274	Cinza	12 uni.

**ROMA**  
Fazendo a diferença.



**SÂNDALO**  
PRODUTOS INOVADORES

## ACESSÓRIOS PARA BANHEIRO

**STEEL**  
DESIGN

### TWISTER

PLÁSTICO - CROMADO  
(ALUMÍNIO E ABS)



GANCHO  
SIMPLES  
CÓD.: 17537

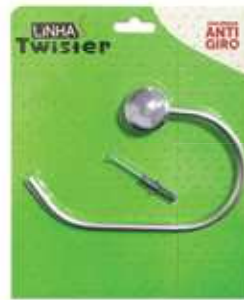

PORTA TOALHA DE ROSTO  
CÓD.: 17540

### Bolsa de Ligação Excêntrica para Vaso Sanitário



**ESTRELA**

Código	Descrição	Embalagem
18659	Adapta Bacio	10 uni.

### Ralo Invisível Quadrado



**ESTRELA**

Código	Descrição	Embalagem
18656	100mm	10 uni.
18657	150mm	10 uni.

### Ralo Click Quadrado



**QUEPAR**

Código	Descrição	Embalagem
19388	100mm	05 uni.
19390	150mm	05 uni.

### Cabideiro 5 Ganchos Plástico Branco

Código	Descrição	Embalagem
11056		06 uni.

**LigBrin**



**Registro Plástico Pressão**



**Branco**

Código	Descrição	Embalagem
6843	20mm	20 uni.
6844	25mm	20 uni.



**Marrom**

Código	Descrição	Embalagem
6841	20mm	20 uni.
6842	25mm	20 uni.

**Reparo p/ Registro Standart com Acabamento Cruzeta**



**Branco**

Código	Descrição	Embalagem
13933	20/25mm	06 uni.



**Marrom**

Código	Descrição	Embalagem
16308	20/25mm	06 uni.

**Registro Plástico Esfera com União**



**Plastilit**

Código	Descrição	Embalagem
12540	20mm	10 uni.
12541	25mm	10 uni.
12542	32mm	05 uni.
12543	40mm	04 uni.
12544	50mm	02 uni.

**Registro Plástico Esfera Irrigação**



**Plastilit**

Código	Descrição	Embalagem
13069	1/2"	10 uni.
13070	3/4"	10 uni.
13071	1"	10 uni.

**Engate Flexível PVC 1/2" - Branco**



**TIGRE**

Código	Descrição	Embalagem
19419	40cm	01 uni.
19418	50cm	01 uni.
19420	60cm	01 uni.

**Registro Plástico Marrom Pressão**



**LEKAT**

Código	Descrição	Embalagem
2251	20mm	10 uni.
1892	25mm	10 uni.

**Reparo p/ Registro**



**LEKAT**

Código	Descrição	Embalagem
1247	1/2"	25 uni.
2977	3/4"	25 uni.

**Junção Tipo "Y" 1/2 Metal**



**Garden**  
Qualidade e Resistência

Código	Descrição	Embalagem
19391		100 uni.

**Adaptador TEE Tanque/Máquina de Lavar**



**Garden**  
Qualidade e Resistência

Código	Descrição	Embalagem
19392	1/2	100 uni.

**Grelha Plástica**  
Redonda sem Suporte



Código	Descrição	Embalagem
7274	100mm	12 uni.
7273	150mm	12 uni.

**Caixa de Gordura PVC**  
com Tampa Redonda



Código	Descrição	Embalagem
1076	250x150x50	12 uni.
1077	250x150x75	12 uni.

**Ralo Seco**  
com Grelha



Código	Descrição	Embalagem
2308	Branco	25 uni.

**Ralo Sifonado**  
com Grelha



Código	Descrição	Embalagem
2306	Branco	25 uni.

**Válvula Plástica Branca**  
Americana



Código	Descrição	Embalagem
3632		12 uni.

**Válvula Plástica Cromada**  
Americana



Código	Descrição	Embalagem
3633		12 uni.

**Válvula Plástica Branca**  
para Pia



Código	Descrição	Embalagem
2426	sem unho	25 uni.
16376	com unho	25 uni.

**Válvula Plástica Cromada**  
para Pia



Código	Descrição	Embalagem
5756	sem unho	25 uni.
16375	com unho	25 uni.

**Válvula Plástica Branca**  
para Tanque (40mm)



Código	Descrição	Embalagem
2556	1.1/2"	25 uni.

**Válvula Plástica Branca**  
para Lavatório



Código	Descrição	Embalagem
1893	sem ladrão	25 uni.

**Válvula Plástica Cromada**  
para Lavatório



Código	Descrição	Embalagem
5755	sem ladrão	25 uni.

**Tampa**



Código	Descrição	Embalagem
15343	para Pia	100 uni.
15342	para Tanque	100 uni.

**Torneira Boia**



Código	Descrição	Embalagem
2348		25 uni.



Código	Descrição	Embalagem
1306	1/2"	12 uni.
1307	3/4"	12 uni.



Código	Descrição	Embalagem
10583		12 uni.

**Spude para WC (PVC)**  
com Parafuso



Código	Descrição	Embalagem
10582		10 uni.



### Grelha Plástica Quadrada Abre e Fecha (s/ Suporte)



Código	Descrição	Embalagem
11909	100mm	06 uni.
11910	150mm	06 uni.

### Grelha Metal Quadrada sem Suporte



Código	Descrição	Embalagem
11911	100mm	06 uni.
11868	150mm	06 uni.

### Cestinha para Válvula Americana ABS cromada



Código	Descrição	Embalagem
11790		12 uni.

### Ralinho Pia e Lavatório



Código	Descrição	Embalagem
11793	5,3cm X 2.1/2"	12 uni.
11792	7,5cm X 3.1/2"	12 uni.

### Arejador Fixo Borracha com Tela Inox



Código	Descrição	Embalagem
11916		06 uni.

### Papeleira Plástica com Rolete



Código	Descrição	Embalagem
11913		10 uni.



### Porta Shampoo de Canto Acrílico

Código	Descrição	Embalagem
11915		04 uni.



### Porta Shampoo Retangular Acrílico

Código	Descrição	Embalagem
11914		04 uni.

### Prolongador de Metal 1/2"



Código	Descrição	Embalagem
12785	4cm/Curto	12 uni.
12786	6cm/Médio	12 uni.
12787	8cm/Longo	12 uni.

### Aumento de Metal para Torneira (1/2")



Código	Descrição	Embalagem
12792	3cm	12 uni.
12794	4cm	12 uni.
12793	6cm	12 uni.

### Braço para Chuveiro Alumínio (com Canaleta)



Código	Descrição	Embalagem
12279	30cm	24 uni.
12280	40cm	24 uni.

### Grelha Metal Quadrada

Abre e Fecha (s/ Suporte)

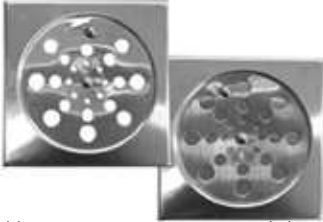

Código	Descrição	Embalagem
14100	100mm	06 uni.
14099	150mm	06 uni.

### Ralinho

Pia e Lavatório



Código	Descrição	Embalagem
14098	5,3cm x 2.1/2"	12 uni.
14097	7,3cm x 3.1/2"	12 uni.

### Ralinho com Borda

Pia e Lavatório



Código	Descrição	Embalagem
14095	7,3cm x 3.1/2"	12 uni.
14096	11,5cm x 4.1/2"	12 uni.

### Torneira Metal Esfera

Jardim/Tanque



Código	Descrição	Embalagem
14186	1/2"	06 uni.

### Registro de Metal

Esfera



Código	Descrição	Embalagem
14187	1/2"	06 uni.
14188	3/4"	06 uni.
14189	1"	04 uni.

### Desentupidor de Canos



Código	Descrição	Embalagem
14101	05m	02 uni.
14102	07m	02 uni.



### Spude para WC (PVC)



Código	Descrição	Embalagem
1261		12 uni.

### Bolsa de Ligação

para Vaso Sanitário



Código	Descrição	Embalagem
1045		12 uni.

### Mangueira Saída

Máquina de Lavar Tradicional



Código	Descrição	Embalagem
10838		12 uni.

### Mangueira Entrada

Máquina de Lavar Tanquinho



Código	Descrição	Embalagem
10836	1,19m	12 uni.

### Mangueira Saída

Máquina de Lavar Tanquinho



Código	Descrição	Embalagem
10376	1,1m	12 uni.

### Mangueira Saída

Tubo Despejo



Código	Descrição	Embalagem
10140	1,10m	12 uni.

Pia  
Lavatório  
Tanque



**Saboneteira Comercial Pratik (Recarregável)**

Código	Descrição	Embalagem
7670		08 unidades

Multiuso.  
Álcool Gel/  
Sabonete Líquido  
Shampoo, Detergente.



**Toalheiro Comercial Pratik (Recarregável)**

Código	Descrição	Embalagem
7671		06 unidades

Dimensões :  
25,5 x 30,5 x 13,0cm

**Caixa de Gordura PVC com Cesto**



**REDONDA**

Código	Descrição	Embalagem
10745	250x180x50x40	04 uni.



**QUADRADA**

Código	Descrição	Embalagem
10746	250x180x50x40	04 uni.

**Sifão para Cx. de Gordura 50mm**



Código	Descrição	Embalagem
17353		12 uni.



**Mangueira p/ Máq. de Lavar Entrada - Universal**



Código	Descrição	Embalagem
16643	1,20m	40 uni.
16645	1,40m	40 uni.
16644	2,00m	30 uni.
16646	3,00m	20 uni.

**Mangueira Saída Máquina de Lavar Universal**



Código	Descrição	Embalagem
11869		10 uni.

**Sifão Sanfonado Branco Universal Longo**



Código	Descrição	Embalagem
10885	1,40m	25 uni.

**Sifão Sanfonado Branco Universal**



Código	Descrição	Embalagem
11309		50 uni.

**Escova Sanitária Sanit Plus com Pote**



Código	Descrição	Embalagem
14876		12 uni.

**Desentupidor Manual Sanitário**



Código	Descrição	Embalagem
11028	com cabo	12 uni.

**Desentupidor Manual Pia (Sanfonado)**



Código	Descrição	Embalagem
11368		12 uni.

**Bianplast**

## Caixa Sifonada PVC com Grelha



Código	Descrição	Embalagem
1078	100x100x50	12 uni.

## Caixa Sifonada PVC com Grelha



Código	Descrição	Embalagem
1081	150x150x50	06 uni.

## Porta Grelha Quadrado para Grelha Redonda



Código	Descrição	Embalagem
14026	100mm	06 uni.

## Grelha Plástica Quadrada sem Suporte



Código	Descrição	Embalagem
14027	150mm	06 uni.

## Porta Grelha Quadrado para Grelha Quadrada



Código	Descrição	Embalagem
14028	150mm	06 uni.

## Torneira Jardim/Tanque 1/2"x3/4"-Esfera



**AJAX**

Código	Descrição	Embalagem
16476		12 uni.

## Torneira Jardim/Tanque 1/2"x3/4"-Esfera



**AJAX**

Código	Descrição	Embalagem
16475	com Trava	12 uni.

## Vedante para Torneira Metal



**INCA**

Código	Descrição	Embalagem
3637	1/2"	20 uni.

## Aumento de Torneira Metal



Código	Descrição	Embalagem
18790	1/2" 3cm	100 uni.
18792	1/2" 4cm	100 uni.
18791	1/2" 6cm	100 uni.
18793	3/4" 3cm	25 uni.
18795	3/4" 4cm	25 uni.
18794	3/4" 6cm	25 uni.

## Prolongador Metal



Código	Descrição	Embalagem
18800	1/2" 4cm	300 uni.
18802	1/2" 6cm	100 uni.
18801	1/2" 8cm	100 uni.
18803	3/4" 4cm	25 uni.
18805	3/4" 6cm	25 uni.
18804	3/4" 8cm	25 uni.

## Bico para Torneira Metal



Código	Descrição	Embalagem
18806	1/2"	12 uni.
18807	3/4"	12 uni.

## Bucha Metal



Código	Descrição	Embalagem
18796	Aumento 1/2x3/4"	100 uni.
18797	Redução 3/4x1/2"	100 uni.

**Garden**  
Qualidade e Resistência





## Cortina para Box

Lisa



Código	Descrição	Embalagem
11918	1,38x1,80m	06 uni.

## Cortina para Box

Estampada



Código	Descrição	Embalagem
11917	1,38x1,80m	06 uni.

*Cores e Estampas Sortidas*

## Cortina para Box



### Estampada

0,10mm 1.80x1.80m



Cód.:19376  
Encanto do Mar



Cód.:19377  
Mar



Cód.:19378  
Abstrato

### Lisa

0,13mm 1.40x1.80m



Cód.:19373  
Rosa



Cód.:19374  
Royal



Cód.:19375  
Musgo

## Porta Cortina para Banheiro

Aço (Branco)

Código	Descrição	Embalagem
18538	60x90cm	10 uni.
18539	90x140cm	10 uni.
18540	140x210cm	10 uni.



### Colocação Instantânea

Exclusivo sistema de molas que fixa sob pressão sem parafusos, furos e estragos!



## Lixeira Aço Inox

3 Litros



Código	Descrição	Embalagem
8651		03 uni.

## Lixeira Aço Inox

5 Litros



Código	Descrição	Embalagem
8652		03 uni.

## Lixeira Aço Inox

12 Litros



Código	Descrição	Embalagem
8653		01 uni.

## Lixeira Aço Basket

11 Litros



Código	Descrição	Embalagem
10254	Telada	06 uni.

## Lixeira Inox Label

9Lt



Código	Descrição	Embalagem
16585	sem Tampa	25 uni.
16592	com Tampa	25 uni.

## Lixeira Rose Label

9Lt - Metalizada



Código	Descrição	Embalagem
16599	com Tampa	25 uni.

## Lixeira Poá Label

9Lt - Preto



Código	Descrição	Embalagem
16600	com Tampa	25 uni.

## Lixeira Plástica

10 Litros



Código	Descrição	Embalagem
13340		12 uni.

\*Cores Sortidas

## Lixeira Plástica Escritório

10 Litros



Código	Descrição	Embalagem
14644	Preta	04 uni.

## Lixeira Plástica Escritório

10 Litros



Código	Descrição	Embalagem
11243	London	04 uni.

## Lixeira Plástica Escritório

10 Litros



Código	Descrição	Embalagem
11279	New York	04 uni.

## Lixeira Plástica Escritório

10 Litros



Código	Descrição	Embalagem
11280	Paris	04 uni.

## Lixeira Plástica Basculante

20 Litros



Código	Descrição	Embalagem
11271		04 uni.

\*Cores Sortidas

## Lixeira Plástica com Pedal

12 Litros



Código	Descrição	Embalagem
11264		04 uni.

\*Cores Sortidas

## Lixeira Plástica com Pedal

9 Litros



Código	Descrição	Embalagem
9127	Bronze	04 uni.
9126	Cinza	04 uni.
7050	Branca	04 uni.

## Lixeira Basculante para Pia



Código	Descrição	Embalagem
16572	165x22mm	12 uni.



### Caixa de Descarga

Código	Descrição	Embalagem
2775	Branca	10 uni.
2776	Caramelo	10 uni.
2777	Cinza Claro	10 uni.
2778	Cinza Escuro	10 uni.
2871	Creme	10 uni.
2492	Verde	10 uni.

Com repositor de Fluxo Hidrico.  
Acompanha suporte para fixação e parafusos com buchas.  
Capacidade: 08Lt



### Assento Sanitário Simples

Código	Descrição	Embalagem
2774	Branca	10 uni.
2873	Caramelo	10 uni.
2875	Cinza Claro	10 uni.
2876	Cinza Escuro	10 uni.
2878	Creme	10 uni.
5258	Verde	10 uni.

Acompanha:  
Par de parafusos plásticos para fixação.



### Assento Sanitário Almofadado

Código	Descrição	Embalagem
2277	Branco	10 uni.
2278	Caramelo	10 uni.
2279	Cinza Claro	10 uni.
2280	Cinza Escuro	10 uni.
2276	Creme	10 uni.
13035	Preto	10 uni.
5105	Verde	10 uni.

Acompanha:  
Par de parafusos plásticos para fixação.  
Com forração interna em espuma

### Tubo de Descida com Curva



Código	Descrição	Embalagem
2484	1,20m	10 uni.
7287	1,60m	10 uni.

### Parafuso Plástico para Assento Sanitário



Código	Descrição	Embalagem
7289		10 uni.

### Engate Flexível PVC Branco 1/2"



Código	Descrição	Embalagem
1084	30cm	10 uni.
1085	40cm	10 uni.
2868	50cm	10 uni.
2869	60cm	10 uni.
18940	100cm	10 uni.



# ASSENTOS SANITÁRIOS



## Almofadado Básico

Código	Descrição	Embalagem
17622	Branco	20 uni.



## Almofadado Quadrado

Código	Descrição	Embalagem
14476	Branco	06 uni.
18415	Cinza	06 uni.



## Almofadado Clássico

Código	Descrição	Embalagem
14243	Branco	06 uni.
17007	Bege	06 uni.
17006	Caramelo	06 uni.
17266	Cinza	12 uni.
17267	Preto	12 uni.



## Parafuso Plástico

Código	Descrição	Embalagem
14453		12 uni.



## Almofadado Decorado

Código	Descrição	Embalagem
14233	Branco	06 uni.
14239	Bege	06 uni.
14245	Preto	06 uni.



## Redutor

Código	Descrição	Embalagem
14592	Branco	06 uni.



# TAPETE BANHEIRO BOX

ANTIDERRAPANTE

66x38cm



Código	Descrição	Embalagem
14283	Azul	04 uni.

69x39cm



Código	Descrição	Embalagem
14468	Transparente	04 uni.

48x32cm



Código	Descrição	Embalagem
14658	Azul	04 uni.

48x32cm



Código	Descrição	Embalagem
14659	Transparente	04 uni.

70x36cm



Código	Descrição	Embalagem
14282	Transparente	04 uni.

70x36cm



Código	Descrição	Embalagem
14281	Azul	04 uni.

## Lixeira Basculante

4,3 Litros



Código	Descrição	Embalagem
14242	Branca	06 uni.
14246	Cinza	06 uni.
14278	Preta	06 uni.
14277	Vermelha	06 uni.

## Lixeira Plástica Multiuso

6 Litros



Código	Descrição	Embalagem
14262	Branca	06 uni.
14263	Cinza	06 uni.
14267	Preta	06 uni.

## Lixeira Plástica com Pedal

6 Litros



Código	Descrição	Embalagem
14273	Bege	06 uni.
14270	Branca	06 uni.
14272	Cinza	06 uni.
14274	Preta	06 uni.

## Lixeira Basculante

Bege



Código	Descrição	Embalagem
17624	6,5Lt	06 uni.
17605	10Lt	06 uni.
17625	30Lt	06 uni.

# CORTINAS PARA BOX ESTAMPADAS

Cortinas de tecido plástico de PEVA, com fixação do tipo argola. Material impermeável e resistente ao bolor.

Palavras - 0,04mm



Código	Descrição	Embalagem
14450	1,80x1,80m	06 uni.

Bolinhas Brancas - 0,04mm



Código	Descrição	Embalagem
14451	1,80x1,80m	06 uni.

Bolas PT/BR - 0,04mm



Código	Descrição	Embalagem
14452	1,80x1,80m	06 uni.

Flamingo - 0,08mm



Código	Descrição	Embalagem
17626	1,40x2m	06 uni.

Flores - 0,08mm



Código	Descrição	Embalagem
17628	1,40x2m	06 uni.

Rosas - 0,08mm



Código	Descrição	Embalagem
17627	1,40x2m	06 uni.





**Armário Aéreo**  
 Branco - com Porta

Código	Descrição	Embalagem
18078	30x37cm	02 uni.



**Armário Básico**  
 sem Porta

Código	Descrição	Embalagem
18366	38,6x22,5cm	01 uni.

## ■ ACESSÓRIOS PARA CAIXA ACOPLADA

**Anel de Borracha**



Código	Descrição	Embalagem
19164		01 uni.

**Botão de Acionamento Superior - 60mm**



Código	Descrição	Embalagem
19153		01 uni.
19156	c/ Alavanca	01 uni.

**Botão de Acionamento Lateral - 51mm**



Código	Descrição	Embalagem
19155		01 uni.

**Botão de Acionamento (Superior) Duplo - 50mm**



Código	Descrição	Embalagem
19154		01 uni.

**Conjunto Completo com Mecanismo de Saída**



Código	Descrição	Embalagem
19148	Universal Superior	01 uni.

**Conjunto Completo com Mecanismo de Saída**



Código	Descrição	Embalagem
19149	Duplo Acion.	01 uni.

**Conj. Comp. Castelo e Botão com Mec. de Saída Regulável**



Código	Descrição	Embalagem
19147	Ac. Superior	01 uni.

**Kit Parafusos de Fixação**



Código	Descrição	Embalagem
19161		01 uni.

**Mecanismo de Entrada Regulável**



Código	Descrição	Embalagem
19162		01 uni.

**Mecanismo de Saída para Caixa Acoplada**



Código	Descrição	Embalagem
19150	Castelo Ac Superior	01 uni.
19152	Duplo	01 uni.

**Mecanismo de Saída Universal**



Código	Descrição	Embalagem
19151	Universal	01 uni.

**Vedante p/ Mec. de Saída com Corrente**



Código	Descrição	Embalagem
19157	Borracha	01 uni.
19158	PVC corrente plást.	01 uni.

### Mecanismo de Entrada

p/ Cx. Acoplada Master Flux



Código	Descrição	Embalagem
13689		02 uni.

### Mecanismo de Entrada

p/ Cx. Acoplada Pop Flux



Código	Descrição	Embalagem
13690		02 uni.

### Mecanismo de Saída

p/ Cx. Acoplada (Universal)



Código	Descrição	Embalagem
13691	Simple	02 uni.

### Sifão Sanfonado Branco

Universal



Código	Descrição	Embalagem
13693		12 uni.

### Tubo de Ligação Flexível

com Espude



Código	Descrição	Embalagem
15404	Branco	01 uni.

### Vedante

p/ Mecanismo de Saída



Código	Descrição	Embalagem
13696	PVC s/ Corrente	06 uni.
14491	Borracha (Corrente)	06 uni.

### Vedante Borracha

para Caixa Acoplada



Código	Descrição	Embalagem
13695		04 uni.

### Anel de Cera para WC com Guia



Código	Descrição	Embalagem
12367		10 uni.

### Anel de Cera para WC com Guia



Código	Descrição	Embalagem
17005		12 uni.

### Anel de Cera para WC



Código	Descrição	Embalagem
15068	sem guia	12 uni.
15069	com guia	12 uni.

### Engate Fácil

Prolongador



Hydra

Código	Descrição	Embalagem
16272	1/2"	12 uni.

### Mangueira p/ Chuveirinho

com Suporte



Sintex

Código	Descrição	Embalagem
12346	2,10m	08 uni.

### Ducha Higiênica

com Gatilho e Suporte



Bestfer

Código	Descrição	Embalagem
18996	Cromada	10 uni.

### Gancho Ventosa

Pacote com 6 Peças



WESTERN

Código	Descrição	Embalagem
11359	3,5cm	06 uni.



# Eficiência, durabilidade e economia de água

Kit Parafuso Fixação  
para Caixa Acoplada



Código	Descrição	Embalagem
15679		01 uni.

Anel de Vedação  
para Caixa Acoplada



Código	Descrição	Embalagem
15764	Universal	12 uni.

Acabamento para Registro  
ABS Cromado



Código	Descrição	Embalagem
15670	C-33	01 uni.



Código	Descrição	Embalagem
15668	C-40	01 uni.



Código	Descrição	Embalagem
15666	C-50	01 uni.

**Kit Reparo**  
para Registro Pressão



Código	Descrição	Embalagem
15674		01 uni.

Botão Caixa Acoplada (Acionamento Superior)  
para Corrente



Código	Descrição	Embalagem
15676	38mm	01 uni.

para Castelo



Código	Descrição	Embalagem
15699	38mm	12 uni.

Duplo - Mecânico



Código	Descrição	Embalagem
16307		36 uni.



com Acabamento C-50

Código	Descrição	Embalagem
15675		01 uni.

Mecanismo de Entrada para Caixa Acoplada



Código	Descrição	Embalagem
15677	Universal	01 uni.

Mecanismo de Saída para Cx. Acoplada Universal



Código	Descrição	Embalagem
15672	Simple	01 uni.



Código	Descrição	Embalagem
15678	com Castelo	01 uni.

Castelo Mec. de Saída Convencional



Código	Descrição	Embalagem
15673		01 uni.

## Conjunto Completo para Caixa Acoplada



com Castelo (sem Botão)

Código	Descrição	Embalagem
17984		01 uni.



Linha Econômica

Código	Descrição	Embalagem
17985		01 uni.



Acionamento Duplo

Código	Descrição	Embalagem
15698		12 uni.

**Mecanismo de Entrada** Embalagem: 12un.  
para Caixa Acoplada



Cód.:18467  
Neo

Cód.:18454  
Universal

**Mecanismo de Saída** Embalagem: 12un.  
para Caixa Acoplada



Cód.:18455  
Universal Simples

Cód.:18460  
Universal Pneumático

**Castelo p/ Mec. de Saída**  
Convencional



Cód.:18452

Emb:  
12un.

**Vedante para Mecanismo de Saída**

PVC  
Emb.: 12un.



Cód.:18468

Cód.:18457  
com Corrente

**Conjunto Completo para Caixa Acoplada**

Embalagem: 6un.



Cód.:18462  
Acionamento Lateral

Cód.:18461  
Acionamento Sup. BR

Cód.:18466  
Ac. Sup. Cromado

**Anel de Vedação**

Emb: 24un.

Emb: 12un.



Cód.:18451  
para WC com Guia



Cód.:18453  
Universal p/ Cx. Acoplada

**Kit Parafuso Fixação**  
para Caixa Acoplada



Emb:  
12un.

Cód.:18456

**Botão p/ Caixa Acoplada**  
Acionamento Lateral



Cód.:18594  
26mm  
Branco

**Botão para Caixa Acoplada**

**Acionamento Superior**

Emb: 10un.

Emb: 12un.

Emb: 12un.

Emb: 12un.

Emb:  
6un.



Cód.:18463  
38mm Branco



Cód.:18465  
32mm BR p/ Corrente



Cód.:18458  
38mm Cromado



Cód.:18459  
32mm CR p/ Corrente



Cód.:18464  
Ac. Duplo Mecânico

**Acabamento para Válvula de Descarga**

Embalagem: 12un.



Cód.:18472  
Docol Branco



Cód.:18469  
Docol Cromado



Cód.:18473  
Hydra Max Branco



Cód.:18471  
Hydra Max Cromado



Cód.:18470  
Hydra Luxo

**Kit Reparo para Válvula de Descarga**

Embalagem: 12un.



Cód.:18478  
Hydra Luxo



Cód.:18476  
Hydra Max



Cód.:18477  
Hydra Max  
c/ Cruzeta



Cód.:18474  
Docol



Cód.:18475  
Hydra Max

Emb:  
12un.



Cód.:18479  
Hydra Luxo/Master

Emb:  
12un.

**Kit Cruzeta**

Válvula Descarga

**Kit Acionador**

Válvula Descarga

**Registro**

para Ducha Higiênica 1/4V

Emb:  
12un.

Cód.:18492  
Branco



Cód.:18493  
Cromado

**Kit Reparo Salva Registro**

Emb: 12un.

Pressão



Cód.:18488  
9 peças



Cód.:18487  
10 pçs s/ Acabamento

**Válvula para Mictório**

Flexível c/ Canopla (Cromado)



Cód.:18491 Emb: 12un.



**Ducha Higiênica**

com Gatilho e Suporte

Emb:  
12un.

Cód.:18496



**Kit Ducha Higiênica - com Registro**

Emb: 12un.



Cód.:18495  
Confort



Cód.:18494  
c/ Derivação



### Sifão Sanfonado Universal

Embalagem: 25un.

Branco



Cód.:18442  
70cm



Cód.:18444  
1,10m



Cód.:18443  
1,50m



Cód.:18445  
Duplo 70cm

### tubo de Ligação Ajustável

Embalagem: 12un.

para Vaso Sanitário - 26cm



Cód.:18449  
Cromado

Cód.:18448  
Branco

### Mangueira para Máquina de Lavar (Universal)

Emb: 12 un.

Saída

Entrada



Emb:  
12un.

Cód.:18446  
2,20m



Cód.:18593  
1,20m

### Extensor para Torneira

Cromado com Rosca

Emb:  
12un.



Cód.:18489  
9cm

Cód.:18490  
14cm

### Torneira Boia Caixa d'Água

1/2" e 3/4"

Emb:  
6un.



Cód.:18447  
Haste em liga  
de cobre

### Duchão

Válvula Alternadora de Pressão para Caixa d'Água

Emb:  
6un.



**MAIOR PRESSÃO**  
EM CHUVEIROS  
E TORNEIRAS

Cód.:18450

# HIDRÁULICO





## Tubo de Esgoto 1° Linha Branco

Código	Descrição	Embalagem
1322	40mm	Barra c/6m
1317	50mm	Barra c/6m
1321	75mm	Barra c/6m
1320	100mm	Barra c/6m
1603	150mm	Barra c/6m
1318	200mm	Barra c/6m
16190	250mm	Barra c/6m
10791	300mm	Barra c/6m

**DVG T Tubozan**



## Tubo de Esgoto Reciclado Branco

Código	Descrição	Embalagem
2257	40mm	Barra c/6m
1324	50mm	Barra c/6m
1325	75mm	Barra c/6m
1326	100mm	Barra c/6m
3017	150mm	Barra c/6m

## Joelho Esgoto 90°



Código	Descrição	Embalagem
1138	40mm	60 uni.
1136	50mm	20 uni.
1137	75mm	25 uni.
1135	100mm	50 uni.
1139	150mm	05 uni.
3535	200mm	01 uni.

## Joelho Esgoto 90° com Visita



Código	Descrição	Embalagem
1132	100x50mm	10 uni.

## Curva Esgoto Curto 90°



Código	Descrição	Embalagem
1880	40mm	25 uni.
3441	50mm	10 uni.
3437	75mm	10 uni.
1073	100mm	10 uni.

## Curva de Esgoto Longa



Código	Descrição	Embalagem
16795	90°x50mm	10 uni.

## Joelho Esgoto 45°



Código	Descrição	Embalagem
2003	40mm	20 uni.
1682	50mm	20 uni.
1134	75mm	20 uni.
1133	100mm	20 uni.
4204	150mm	05 uni.
19050	200mm	01 uni.

## Tee Esgoto Curto



Código	Descrição	Embalagem
1270	40mm	40 uni.
1268	50mm	10 uni.
1269	75mm	10 uni.
1267	100mm	05 uni.
3542	150mm	05 uni.

## Tee Esgoto com Redução



Código	Descrição	Embalagem
2625	75x50mm	10 uni.
1271	100x50mm	10 uni.
1272	100x75mm	10 uni.
4775	150x100mm	05 uni.

## Junção Esgoto (Y) Simples



Código	Descrição	Embalagem
4539	40x40mm	25 uni.
1447	50x50mm	25 uni.
2546	75x75mm	10 uni.
1616	100x100mm	10 uni.

## Junção Esgoto (Y) com Redução



Código	Descrição	Embalagem
3616	75x50mm	10 uni.
2363	100x50mm	10 uni.
5649	100x75mm	10 uni.

## Cap Esgoto



Código	Descrição	Embalagem
2891	40mm	20 uni.
2892	50mm	25 uni.
2545	75mm	10 uni.
1062	100mm	10 uni.
2705	150mm	05 uni.
2706	200mm	02 uni.
16630	250mm	05 uni.

## Bucha Esgoto com Redução



Código	Descrição	Embalagem
1049	50x40mm	25 uni.
2397	75x50mm	10 uni.
1241	100x50mm	25 uni.
1242	100x75mm	10 uni.
1240	150x100mm	05 uni.

## Luva Esgoto Simples



Código	Descrição	Embalagem
1157	40mm	20 uni.
1159	50mm	20 uni.
1160	75mm	20 uni.
1158	100mm	20 uni.
4206	150mm	01 uni.

## Luva Esgoto de Correr



Código	Descrição	Embalagem
2704	40mm	10 uni.
7137	50mm	10 uni.
7136	75mm	10 uni.
2808	100mm	10 uni.

## Anel de Borracha



Código	Descrição	Embalagem
12535	40mm	20 uni.
12536	50mm	20 uni.
12537	75mm	20 uni.
12538	100mm	50 uni.
12539	150mm	20 uni.





**Tubo Soldável 1° Linha  
Marrom**

Código	Descrição	Embalagem
6568	20mm	Barra c/6m
6569	25mm	Barra c/6m
6570	32mm	Barra c/6m
1635	40mm	Barra c/6m
3394	50mm	Barra c/6m
6475	60mm	Barra c/6m

**Curva Soldável 90°**

Curta



Código	Descrição	Embalagem
1074	20mm	20 uni.
1075	25mm	25 uni.
1280	32mm	10 uni.
2352	40mm	10 uni.
2029	50mm	10 uni.
17993	60mm	12 uni.

**Tee Soldável**



Código	Descrição	Embalagem
1273	20mm	50 uni.
1274	25mm	20 uni.
1621	32mm	20 uni.
2225	40mm	15 uni.
3533	50mm	10 uni.
17995	60mm	10 uni.

**Tee Soldável  
com Redução**



Código	Descrição	Embalagem
2551	25x20mm	20 uni.
2550	32x25mm	10 uni.
1370	50x25mm	10 uni.

**Tee Soldável  
com Rosca**



Código	Descrição	Embalagem
1277	20x1/2"	20 uni.
1278	25x1/2"	25 uni.
2353	25x3/4"	20 uni.

**Curva Soldável  
de Transposição**



Código	Descrição	Embalagem
6413	20mm	10 uni.
6437	25mm	10 uni.

**Joelho Soldável 90°**



Código	Descrição	Embalagem
1145	20mm	50 uni.
1146	25mm	50 uni.
1620	32mm	25 uni.
3536	40mm	20 uni.
3537	50mm	25 uni.
17994	60mm	30 uni.

**Joelho Soldável 90°  
com Redução**



Código	Descrição	Embalagem
2553	25x20mm	20 uni.
2549	32x25mm	15 uni.

**Joelho Soldável 90°  
com Redução e Rosca**



Código	Descrição	Embalagem
1142	20x1/2"	30 uni.
1143	25x1/2"	50 uni.
1144	25x3/4"	50 uni.

**Joelho Soldável 45°**



Código	Descrição	Embalagem
5648	20mm	50 uni.
5423	25mm	50 uni.
8260	32mm	10 uni.
7770	40mm	10 uni.
6062	50mm	10 uni.
17997	60mm	12 uni.

**Luva Soldável**



Código	Descrição	Embalagem
1161	20mm	50 uni.
1162	25mm	50 uni.
3538	32mm	25 uni.
3539	40mm	10 uni.
3540	50mm	15 uni.
17998	60mm	30 uni.

**Luva Soldável  
com Redução**



Código	Descrição	Embalagem
2543	25x20mm	50 uni.

**Luva Soldável  
(SR) com Rosca**



Código	Descrição	Embalagem
1163	20x1/2"	30 uni.
1585	25x1/2"	30 uni.
1963	25x3/4"	25 uni.
19062	32x1"	20 uni.
19063	40x1.1/4"	15 uni.
19064	50x1.1/2"	10 uni.

**Luva de Correr  
Soldável**



Código	Descrição	Embalagem
2395	20mm	12 uni.
2396	25mm	12 uni.
10405	32mm	06 uni.
10354	40mm	06 uni.
19051	50mm	06 uni.
17996	60mm	12 uni.

## Bucha de Redução

Soldável Curta



Código	Descrição	Embalagem
1050	25x20mm	50 uni.
1048	32x25mm	50 uni.
1051	40x32mm	20 uni.
1052	50x40mm	10 uni.

## Bucha de Redução

Soldável Longa



Código	Descrição	Embalagem
12359	40x25mm	10 uni.
2701	50x25mm	12 uni.

## União Soldável



Código	Descrição	Embalagem
12563	25mm	20 uni.
14772	32mm	10 uni.
14773	40mm	10 uni.
12534	50mm	10 uni.

## Adaptador Soldável

Curto (JRxs)



Código	Descrição	Embalagem
1034	20x1/2"	25 uni.
1035	25x3/4"	50 uni.
4177	32x1"	20 uni.
3439	40x1.1/4"	10 uni.
2171	50x1.1/2"	25 uni.

## Adaptador com Flange



Código	Descrição	Embalagem
1029	20x1/2"	10 uni.
1030	25x3/4"	10 uni.
1031	32x1"	06 uni.
2899	40x1.1/4"	06 uni.
4194	50x1.1/2"	06 uni.
18639	60x2"	05 uni.

## Cap Soldável



Código	Descrição	Embalagem
1063	20mm	50 uni.
1064	25mm	50 uni.
1065	32mm	25 uni.
5810	40mm	10 uni.
5651	50mm	10 uni.
17992	60mm	30 uni.



## Registro Plástico Esfera - Soldável (Borboleta)



Código	Descrição	Embalagem
19135	20mm	12 uni.
19140	25mm	12 uni.
19141	32mm	01 uni.
19142	40mm	01 uni.
19143	50mm	01 uni.

## Rosca Interna



Código	Descrição	Embalagem
19145	1/2"	01 uni.
19146	3/4"	01 uni.

## Rosca Externa



Código	Descrição	Embalagem
19144	3/4"	01 uni.



## Registro Plástico Esfera - Soldável (Borboleta)



Código	Descrição	Embalagem
1243	20mm	10 uni.
2860	25mm	10 uni.
2861	32mm	10 uni.
1813	40mm	10 uni.
2978	50mm	04 uni.

## Rosca Interna



Código	Descrição	Embalagem
3230	1/2"	10 uni.
1629	3/4"	10 uni.

## Rosca Externa

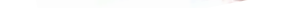

Código	Descrição	Embalagem
7411	3/4"	10 uni.

## Joelho Soldável 90°

com Bucha Latão



**DVG T Tubozan**

Código	Descrição	Embalagem
1141	20x1/2"	20 uni.
1140	25x1/2"	20 uni.
2636	25x3/4"	20 uni.

## Luva Soldável

com Bucha Latão



**DVG T Tubozan**

Código	Descrição	Embalagem
3541	20x1/2"	20 uni.
4753	25x1/2"	20 uni.
4795	25x3/4"	20 uni.

## Tee Soldável

com Bucha Latão



**DVG T Tubozan**

Código	Descrição	Embalagem
1275	20x1/2"	20 uni.
1276	25x1/2"	20 uni.
4794	25x3/4"	10 uni.

## Bucha Roscável

Branca



**Plastilit**

Código	Descrição	Embalagem
1279	3/4"x1/2"	50 uni.
9330	1"x3/4"	25 uni.

## Niple Roscável

Branco



**DVG T Tubozan**

Código	Descrição	Embalagem
1174	1/2"	20 uni.
2889	3/4"	20 uni.
1495	1"	24 uni.

## Plug Roscável

Branco



**DVG T Tubozan**

Código	Descrição	Embalagem
1188	1/2"	50 uni.
2555	3/4"	50 uni.

## Cap Roscável

Branco



**Plastilit**

Código	Embalagem	Embalagem
4173	1/2"	30 uni.
4172	3/4"	30 uni.

## Joelho Roscável 90°

Branco



**Plastilit**

Código	Descrição	Embalagem
2568	1/2"x1/2"	20 uni.
2569	3/4"x3/4"	20 uni.

## Tee Roscável

Branco



**Plastilit**

Código	Descrição	Embalagem
12735	1/2"	20 uni.
12736	3/4"	20 uni.

## Luva Roscável

Branca



**Plastilit**

Código	Descrição	Embalagem
1156	1/2x1/2"	20 uni.
2564	3/4x3/4"	20 uni.

## Luva Roscável

Branca c/ Redução



**Plastilit**

Código	Descrição	Embalagem
11013	3/4x1/2"	25 uni.



## Válvula de Retenção

Esgoto



Código	Descrição	Embalagem
15917	100mm	06 uni.

## Tee Liga-Fácil

Esgoto



Código	Descrição	Embalagem
15912	50x50mm	06 uni.
15913	75x75mm	06 uni.
15910	100x50mm	06 uni.
15911	100x75mm	06 uni.
15909	100x100mm	06 uni.

## Tapa Furo Soldável



Código	Descrição	Embalagem
15907	20mm	10 uni.
15908	25mm	10 uni.

## Tee Liga-Fácil



Código	Descrição	Embalagem
15915	20mm Soldável	10 uni.
15916	25mm Soldável	10 uni.
15914	25x1/2" Roscável	10 uni.



## Adesivo Plástico PVC



Código	Descrição	Embalagem
16334	17g	48 uni.
16333	75g	12 uni.

## Adesivo Plástico PVC



Código	Descrição	Embalagem
17074	17g	12 uni.
17075	75g	12 uni.

## Adesivo Plástico PVC



Código	Descrição	Embalagem
15062	17g	48 uni.
15061	75g	30 uni.

## Fita Veda Rosca Novaflon



Código	Descrição	Embalagem
12344	12mm x 10m	120 uni.
12342	12mm x 25m	60 uni.
12394	18mm x 10m	120 uni.

## Firmex

### Adesivo Plástico PVC



Código	Descrição	Embalagem
17049	17g	48 uni.
17050	75g	30 uni.
17051	175g c/ Pincel	12 uni.

### Adesivo Plástico CPVC

#### Água Quente



Código	Descrição	Embalagem
17052	175g c/ Pincel	08 uni.

### Adesivo Plástico PVC



Código	Descrição	Embalagem
15157	75g	16 uni.

### Adesivo Veda Rosca 204

#### Líquido



Código	Descrição	Embalagem
12809	100g	20 uni.

## Adesivo Plástico PVC



Código	Descrição	Embalagem
1036	17g	50 uni.
1037	75g	30 uni.
15033	175gr	12 uni.

## Adesivo Plástico CPVC

### Água Quente



Código	Descrição	Embalagem
16408	75g	10 uni.

## Fita Veda Rosca



Código	Descrição	Embalagem
1099	12mm x 10m	60 uni.
1100	12mm x 25m	30 uni.

## Kit Tapa Furo para Cano d'Água



Código	Descrição	Embalagem
18484	5 Peças	01 uni.

## Kit Anel de Borracha para Vedação (50 pçs)



Código	Descrição	Embalagem
18241		01 uni.

## Bloqueador de Ar Soldável (Premium)



Código	Descrição	Embalagem
18658	25mm	10 uni.





## Mangueira Preta com Tarja Azul

Código	Descrição	Embalagem
1169	1/2"x1.5mm	Rolo 100m
1167	1/2"x2.0mm	Rolo 100m
1170	3/4"x1.5mm	Rolo 100m
1171	3/4"x2.0mm	Rolo 100m
2331	1"x1.8mm	Rolo 100m



## Registro Plástico Esfera Irrigação



**PlastiLit**

Código	Descrição	Embalagem
13069	1/2"	10 uni.
13070	3/4"	10 uni.
13071	1"	10 uni.

## União Interna Preta



**Bianplast**

Código	Descrição	Embalagem
1330	1/2"	50 uni.
1331	3/4"	50 uni.
1493	1"	25 uni.
18134	1.1/4"	10 uni.
18133	1.1/2"	10 uni.

## Tee Preto Interno Triplo



**Bianplast**

Código	Descrição	Embalagem
1281	1/2"	50 uni.
1506	3/4"	50 uni.
3893	1"	25 uni.

## Joelho Preto Interno Duplo



**Bianplast**

Código	Descrição	Embalagem
1149	1/2"	50 uni.
1150	3/4"	50 uni.
3892	1"	25 uni.

## Adaptador Preto Interno com Rosca Externa



**Bianplast**

Código	Descrição	Embalagem
1033	1/2"	50 uni.
1473	3/4"	50 uni.
2322	1"	25 uni.
18127	1.1/4"	10 uni.
18121	1.1/2"	10 uni.

## União Preta Interna com Redução

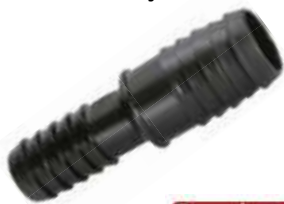

**Bianplast**

Código	Descrição	Embalagem
1332	3/4x1/2"	50 uni.
3894	1x3/4"	25 uni.

## Tee Preto Interno com Rosca



**Bianplast**

Código	Descrição	Embalagem
2325	1/2"	50 uni.
2324	3/4"	25 uni.
3046	1"	25 uni.
18132	1.1/4"	10 uni.
18173	1.1/2"	10 uni.

## Joelho Cachimbo Preto - com Rosca



**Bianplast**

Código	Descrição	Embalagem
1147	1/2"	50 uni.
1148	3/4"	25 uni.
2323	1"	25 uni.
18131	1.1/4"	10 uni.
18130	1.1/2"	10 uni.

## Adaptador Preto Interno com Rosca Interna



**Bianplast**

Código	Descrição	Embalagem
3895	1/2"	50 uni.
3896	3/4"	50 uni.

## Válvula de Retenção Vertical e Horizontal



**ROCO**

Código	Descrição	Embalagem
16999	1/2"	12 uni.
16998	3/4"	12 uni.

## Válvula de Fundo de Poço com Filtro (Tela Inox)



**ROCO**

Código	Descrição	Embalagem
17000	1/2"	12 uni.
17001	3/4"	12 uni.

## Adaptador Preto Interno c/ Redução e Rosca Externa



**Bianplast**

Código	Descrição	Embalagem
18128	1/2"x3/8"	50 uni.
1032	3/4x1/2"	50 uni.
1900	1x3/4"	25 uni.
18129	1.1/2"x1.1/4"	10 uni.

# BOMBAS SUBMERSAS

## Sapeca

280W (220v)



Código	Descrição	Embalagem
3784	3/4"	02 uni.

## Sapecona

340W (220v)



Código	Descrição	Embalagem
19372	3/4"	02 uni.

## 80A

360W (220v)



Código	Descrição	Embalagem
3890	3/4"	02 uni.

## 1500 Turbo

380W (220v)



Código	Descrição	Embalagem
7771	3/4"	02 uni.

## 2000 Turbo

380W (220v)



Código	Descrição	Embalagem
3351	1"	02 uni.

## Caneta/Palito

220v



Código	Descrição	Embalagem
18749	AT2-07 1/2HP	06 uni.
18748	AT2-16 1HP	06 uni.

## 750 Fire

300W (220v)



Código	Descrição	Embalagem
7971	3/4"	02 uni.

## 850 Fire

380W (220v)



Código	Descrição	Embalagem
7972	3/4"	02 uni.

## 950 Fire

450W (220v)



Código	Descrição	Embalagem
7973	1"	02 uni.

## Automático de Nível com Dupla Função



Código	Descrição	Embalagem
3891	25A	01 uni.



## Moto Bomba Periférica

370W

Ref.:BP 500



POTÊNCIA  
1/2HP

ALTURA ATINGIDA  
26 METROS

ROTOR EM  
BRONZE

SUCÇÃO ATÉ  
8 METROS

VAZÃO ATÉ  
33L/MIN

Código	Descrição	Embalagem
13391	220v	01 uni.

## Moto Bomba Periférica

750W

Ref.:BP 1000



POTÊNCIA  
1HP

ALTURA ATINGIDA  
45 METROS

ROTOR EM  
BRONZE

SUCÇÃO ATÉ  
8 METROS

VAZÃO ATÉ  
50L/MIN

Código	Descrição	Embalagem
13389	Bivolt	01 uni.

## Bomba Pressurizadora para Água

FLUXOSTATO  
AUTO E  
MANUAL



Código	Descrição	Embalagem
18379	120W (9 mca)	01 uni.
18380	300W (18 mca)	01 uni.

## Automático de Nível Dupla Função



SOPRANO

Código	Descrição	Embalagem
16723	17A	01 uni.

## Automático de Nível 1,20m



MG  
MARGIRIUS

Código	Descrição	Embalagem
19058	15A	20 uni.
19060	25A	20 uni.



## Caixa Hidrômetro N°5

PADRÃO CORSAN

Com proteção U.V e anti-chama.

Conta com dois compartimentos separados um para o hidrômetro e outro para o registro.



Maior aderência junto ao reboco contendo nervuras laterais.

Código	Descrição	Embalagem
15761		05 uni.

## Duchão (para Caixa d'Água)

### Válvula Alternadora de Pressão

Código	Descrição	Embalagem
18450		06 uni.

MAIOR PRESSÃO  
EM CHUVEIROS  
E TORNEIRAS



## Filtro Acquafam

### para Caixa d'Água

Código	Descrição	Embalagem
19163		01 uni.
19165	Refil	01 uni.

- Elimina barro, areia, ferrugem e sedimentos indesejáveis.
- Evita sucessivas limpezas na sua caixa d'água e cisternas.
- Boias, chuveiros, válvulas e outros equipamentos livres de entupimentos.
- Água limpa protege a tubulação contra corrosões provocadas pelo depósito de sujeira.



FAME  
ENXARRILHO E MATERIAL ELÉTRICO



## Caixa Passagem PVC Tampa Quadrada



Código	Descrição	Embalagem
15553	35x35x44,5cm	12 uni.

## Tampão para Ralo

### Grelha



Código	Descrição	Embalagem
18092	20x20cm	03 uni.
18094	30x30cm	03 uni.

### Fechado



Código	Descrição	Embalagem
18091	20x20cm	03 uni.
18093	30x30cm	03 uni.

## Calha para Piso com Grelha



Código	Descrição	Embalagem
18090	100x15x15cm	01 uni.



# MÓVEIS







## Puxador para Móveis - Cromado Fosco (Embalagem: 100 un.)

18/19	21/23	288	48/49	51																														
<table border="1"> <thead> <tr> <th>Código</th> <th>Descrição</th> </tr> </thead> <tbody> <tr> <td>17307</td> <td>18 (96mm entre furos)</td> </tr> <tr> <td>17308</td> <td>19 (128mm entre furos)</td> </tr> </tbody> </table>	Código	Descrição	17307	18 (96mm entre furos)	17308	19 (128mm entre furos)	<table border="1"> <thead> <tr> <th>Código</th> <th>Descrição</th> </tr> </thead> <tbody> <tr> <td>17309</td> <td>21 (96mm entre furos)</td> </tr> <tr> <td>17310</td> <td>23 (128mm entre furos)</td> </tr> </tbody> </table>	Código	Descrição	17309	21 (96mm entre furos)	17310	23 (128mm entre furos)	<table border="1"> <thead> <tr> <th>Código</th> <th>Descrição</th> </tr> </thead> <tbody> <tr> <td>17301</td> <td>128mm entre furos</td> </tr> <tr> <td>17302</td> <td>160mm entre furos</td> </tr> <tr> <td>17303</td> <td>192mm entre furos</td> </tr> <tr> <td>17304</td> <td>256mm entre furos</td> </tr> </tbody> </table>	Código	Descrição	17301	128mm entre furos	17302	160mm entre furos	17303	192mm entre furos	17304	256mm entre furos	<table border="1"> <thead> <tr> <th>Código</th> <th>Descrição</th> </tr> </thead> <tbody> <tr> <td>17305</td> <td>48 (96mm entre furos)</td> </tr> <tr> <td>17306</td> <td>49 (128mm entre furos)</td> </tr> </tbody> </table>	Código	Descrição	17305	48 (96mm entre furos)	17306	49 (128mm entre furos)	<table border="1"> <thead> <tr> <th>Código</th> </tr> </thead> <tbody> <tr> <td>17313</td> </tr> </tbody> </table>	Código	17313
Código	Descrição																																	
17307	18 (96mm entre furos)																																	
17308	19 (128mm entre furos)																																	
Código	Descrição																																	
17309	21 (96mm entre furos)																																	
17310	23 (128mm entre furos)																																	
Código	Descrição																																	
17301	128mm entre furos																																	
17302	160mm entre furos																																	
17303	192mm entre furos																																	
17304	256mm entre furos																																	
Código	Descrição																																	
17305	48 (96mm entre furos)																																	
17306	49 (128mm entre furos)																																	
Código																																		
17313																																		

## Puxador p/ Móveis 97/98 - Dourado Mobile

Embalagem 100 uni.

Código	Descrição
17311	97 (96mm entre furos)
17312	98 (128mm entre furos)

## Sapata Niveladora para Móveis (c/ Bucha)

Embalagem 100 uni.

Código	Descrição
17315	605 20mm
17317	605 31mm

## Suporte de Cabide 340 - Marrom

Embalagem 100 uni.

Código	Descrição
17314	Aberto

## Cantoneira Conector para Móveis (PVC) Br.

Embalagem 100 uni.

Código	Descrição
17318	20x20x28mm
17316	20x20x43mm

## Cantoneira para Móveis

Embalagem 100 uni.

Código	Descrição
17319	PVC 18x18mm
17320	Metal 22x22mm



## Cantoneira para Móveis Bicromatizada

Código	Descrição	Embalagem
15898	1"	50 uni.
15899	1.1/2"	50 uni.
15900	2"	50 uni.
15901	2.1/2"	50 uni.
15902	3"	50 uni.

## Cantoneira para Móveis 3 Furos

Código	Descrição	Embalagem
15903	Bicromatizada	25 uni.

## Cantoneira Mão Francesa Branca

Código	Descrição	Embalagem
5987	20cm	12 uni.
5986	25cm	12 uni.
5985	30cm	12 uni.
5984	40cm	12 uni.
5983	50cm	12 uni.



## Adesivo Moveleiro

### Instantâneo



Ideal para a colagem de madeira, compensados, MDF, MDP, metais, borracha e muito mais.



Código	Descrição	Embalagem
18413	20g	12 uni.
18000	100g	10 uni.

## Kit Moveleiro



Kit com Tekbond 200 e o acelerador para ciano QFS. Para superfícies irregulares, MDF e MDP.

Código	Descrição	Embalagem
17111		10 uni.

## Adesivo Sela Madeira

### Branco

Ideal para todos os tipos de madeira, podendo ser utilizado para preenchimento de frestas entre o móvel com a parede e reparo de emendas de madeiras em geral.



Código	Descrição	Embalagem
18543	425g	06 uni.

## SOPRANDO



### Fechadura Gaveta 22mm

Código	Descrição	Embalagem
14883	Niquelada	20 uni.



### Fecho Duplo Rolete

Código	Descrição	Embalagem
15229	Zincado	100 uni.



### Dobradiça Niquelada Caneco Reto com Pistão

Código	Descrição	Embalagem
16828	35x10mm	100 uni.
15230	35x11,5mm	100 uni.



### Dobradiça Niquelada Caneco Reto s/ Pistão c/ Mola

Código	Descrição	Embalagem
16829	35x11,5mm	100 uni.

## Dobradiça Latonada

Bronze p/ Móveis (Avulsa)



Código	Descrição	Embalagem
14231	1.1/2"	24 uni.
14201	2"	24 uni.

## Cantoneira Tipo "L"



Código	Descrição	Embalagem
13080	05x06	24 uni.
13081	06x08	24 uni.
13082	08x10	24 uni.
13083	10x12	24 uni.

## Cantoneira Tipo "L"



Código	Descrição	Embalagem
11360	05x06	24 uni.
2020	06x08	24 uni.
2021	08x10	24 uni.
1505	10x12	24 uni.
11361	12x14	24 uni.

## Rodízio Giratório Doméstico

Blister com 4



Código	Descrição	Embalagem
14783	1.1/2"	06 uni.
14784	2,5"	06 uni.

## Rodízio Giratório Industrial

Individual



Código	Descrição	Embalagem
14785	3"	06 uni.
14786	4"	04 uni.

## Rodízio Girat. Transparente

Blister com 4



Código	Descrição	Embalagem
15394	1.1/2" 3,5cm	12 uni.
15393	2" 5cm	12 uni.



## PBS Fixação invisível 1,5cm espessura



### Branca

Código	Descrição
17833	10x40cm
17835	10x60cm
17838	20x40cm
17840	20x60cm
17842	20x80cm

### Preta

Código	Descrição
17834	10x40cm
17836	10x60cm
17839	20x40cm
17841	20x60cm
17843	20x80cm



## Prateleira de Canto Fixação invisível 1,5cm espessura



### Branca

Código	Descrição
17853	30x30cm

### Preta

Código	Descrição
17854	30x30cm



## Prateleira Suporte Clip 1,5cm espessura

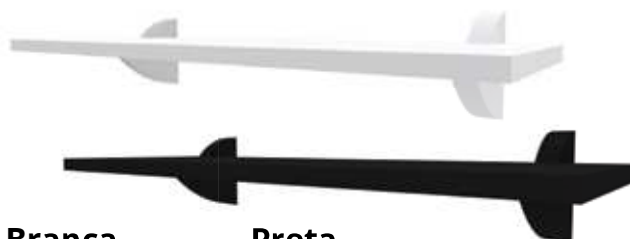

### Branca

Código	Descrição
18071	20x40cm
18072	20x60cm
18101	20x80cm
18102	20x100cm

### Preta

Código	Descrição
18103	20x40cm
18104	20x60cm
18105	20x80cm
18106	20x100cm



## Prateleira com Suportes Belle 1,5cm espessura

### Branca

Código	Descrição
17965	20x40cm
17966	20x60cm
17787	20x80cm
17783	20x100cm

### Preta

Código	Descrição
17785	20x40cm
17786	20x60cm
17788	20x80cm
17784	20x100cm

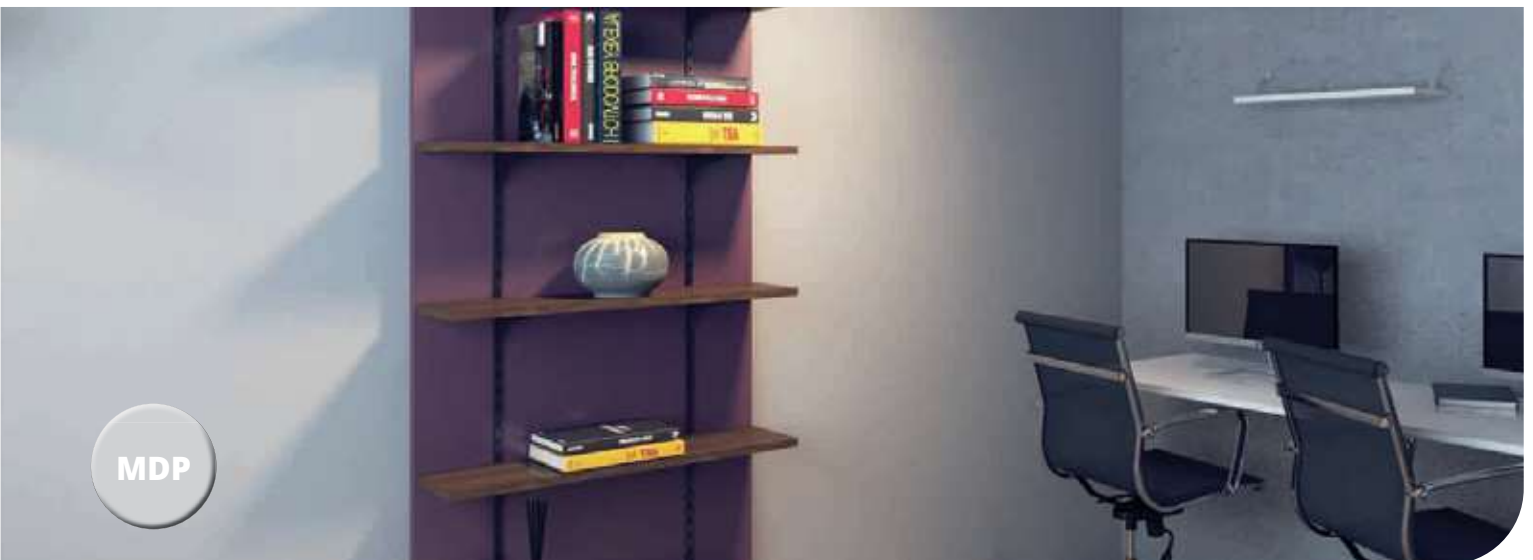

## PB Prateleira sem Suporte 1,5cm espessura

### Branca

Código	Descrição
17846	30x60cm
17967	30x80cm
17844	30x100cm
17849	40x60cm
17851	40x80cm
18054	40x100cm

### Preta

Código	Descrição
17847	30x60cm
17848	30x80cm
17845	30x100cm
17850	40x60cm
17852	40x80cm
18055	40x100cm





# SUORTES PARA PRATELEIRAS



## Suporte Clip ABS 2 Peças (espessura 1,5cm)

**Branco**

Código	Descrição
18963	30cm

**Preto**

Código	Descrição
18982	30cm



## Suporte Simples Aço

**Branco**

Código	Descrição
18919	25cm
17859	30cm
17978	40cm

**Preto**

Código	Descrição
18920	25cm
17860	30cm
17861	40cm



## Suporte Duplo Aço

**Branco**

Código	Descrição
17968	27cm
17969	37cm

**Preto**

Código	Descrição
17858	27cm
17970	37cm



## Trilho Simples Aço (1,5cm de largura)

**Branco**

**Preto**

Código	Descrição	Código	Descrição
17881	50cm	17882	50cm
17875	100cm	17876	100cm
17877	150cm	17878	150cm
17879	200cm	17880	200cm



## Trilho Duplo Aço (2,5cm de largura)

**Branco**

**Preto**

Código	Descrição	Código	Descrição
17873	50cm	17874	50cm
17867	100cm	17868	100cm
17869	150cm	17870	150cm
17871	200cm	17872	200cm



## Cantoneira Mão francesa Colonial espessura 2,5mm

**Branca**

**Preta**

Código	Descrição	Código	Descrição
18136	15x15cm	17812	15x15cm
18137	20x20cm	17813	20x20cm
18138	25x25cm	17814	25x25cm



## Cantoneira Mão francesa Leve Espessura 1,8mm (Aço)

**Branca**

**Preta**

**Branca com Gancho (Espessura 2,8mm)**

Código	Descrição	Código	Descrição	Peso Suportado
17802	20cm	17803	20cm	25Kg
17804	25cm	17805	25cm	30Kg
17806	30cm	17807	30cm	35Kg
17808	40cm	17809	40cm	40Kg
17810	50cm	17811	50cm	45Kg

Código	Descrição	Peso Sup.
17979	24cm x 28cm	30Kg



## Mão francesa Reforçada espessura 4mm (Aço)

**Branca**

**Preta**

Código	Descrição	Código	Descrição
17815	20cm	17816	20cm
17817	25cm	17818	25cm
17819	30cm	17820	30cm
17821	40cm	17822	40cm
17823	50cm	17824	50cm
17825	60cm	17826	60cm



## Suporte em L para prateleira espessura 3mm (ABS)

**Branca**

**Preta**

Código	Descrição	Código	Descrição
17855	18x18cm	17856	18x18cm



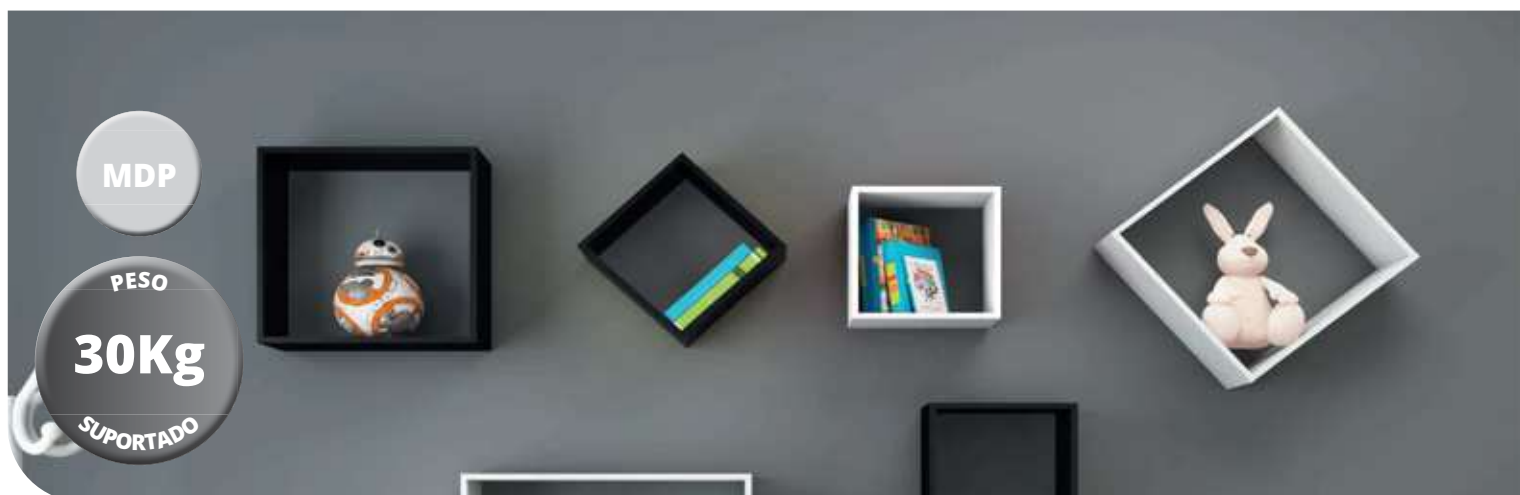

## NB Nicho com fixação invisível 1,5cm de espessura



### Branco

Código 17829    Descrição 30x30x15cm

### Preto

Código 17830    Descrição 30x30x15cm



## 1 divisória



### Branco

Código 17827    Descrição 60x30x15cm

### Preto

Código 17828    Descrição 60x30x15cm

## 2 divisórias



### Branco

Código 17831    Descrição 60x30x15cm

### Preto

Código 17832    Descrição 60x30x15cm



## Mesa Dobrável com Suporte 1,5mm espessura

Branca

Código 17801      Descrição 90x40cm

## MESA ESCRIVANINHA URBANA

Preto/Mel  
Aço/MDP

Código 19357      Descrição 60x90x76cm



## Balcão para Filtro de Água

Branco

Código 17791      Descrição 33x29,3x75,5cm



## Suporte dobrável para prateleira 2 Peças

Código 17800      Descrição 28cm





# STRONGER

## Estante Multiuso Aço/MDP

PESO  
**180Kg**  
SUPPORTADO



**3 Prateleiras**  
98 x 68 x 30cm

Código Descrição  
17863 Branco

Código Descrição  
17864 Preto e Cru

**3 Prateleiras**  
**(c/ regulagem de altura das prateleiras)**  
98 x 90 x 40cm

Código Descrição  
17972 Branco

Código Descrição  
17862 Preto e Cru

PESO  
**300Kg**  
SUPPORTADO



**5 Prateleiras**  
180 x 68 x 30cm

Código Descrição  
17865 Branco

Código Descrição  
17866 Preto e Cru

**5 Prateleiras**  
**(c/ regulagem de altura das prateleiras)**  
180 x 90 x 40cm

Código Descrição  
17974 Branco

Código Descrição  
17973 Preto e Cru

# ESTANTES URBANA

**Preto/Mel**  
**Aço/MDP**



Código Descrição  
19355 Baixa 33x68x86cm

Código Descrição  
19354 com Portas 33x68x151cm

Código Descrição  
19356 Alta 33x68x190cm

PESO DISTRIBUÍDO  
**15Kg**  
POR PRATELEIRA



# UTILIDADES





**Varal de Chão**  
sem Abas

Código	Descrição	Capacidade	Embalagem
8650	79cm	10kg	Distribuídos 04 uni.



**Varal de Chão**  
com Abas

Código	Descrição	Capacidade	Embalagem
8649	144cm	15kg	Distribuídos 04 uni.



**Varal Sanfonado**

Código	Descrição	Capacidade	Embalagem
8841	100cm	10kg	Distribuídos 06 uni.



**Lixeira Aço Basket**  
Telada

Código	Descrição	Embalagem
10254	11lt	03 uni.



**Lixeira Aço Inox**  
Redonda

Código	Descrição	Embalagem
8651	3lt	03 uni.
8652	5lt	03 uni.
8653	12lt	01 uni.



**Bruxa com Kit Balde e Refil**  
Tipo Mop (Cesto Plástico)

Código	Descrição	Embalagem
13072		03 uni.

Esfregão ajuste 1- 98cm  
Esfregão ajuste 2- 1,23m



**Refil Bruxa Mop Prática**

Código	Descrição	Embalagem
15137		06 uni.



**Refil para Bruxa Prática**  
Tipo Mop (sem Cabo)

Código	Descrição	Embalagem
13228		06 uni.



**Guarda Chuva Paraguas**  
**Preto (Cabo Reto)**

Código	Descrição	Embalagem
18163	80cm	12 uni.



**Guarda Chuva Alabama**  
**Preto (Cabo Reto)**

Código	Descrição	Embalagem
18164	91cm	12 uni.



**Cua Térmica**  
**236ml**

Código	Descrição	Embalagem
19034	Cinza	12 uni.
19033	Preta	12 uni.



**Copo Térmico 5 em 1**  
**420ml (com Tampa)**

Código	Descrição	Embalagem
19032	Cinza	06 uni.
19031	Preto	06 uni.



**Copo para Café**  
**Inox (450ml)**

Código	Descrição	Embalagem
18165	Cores Sortidas	08 uni.



**Caneca Térmica p/ Cerveja**  
**500ml**

Código	Descrição	Embalagem
19046	Cinza	06 uni.
19035	Preta	06 uni.



**Garrafa para Água**  
**Inox (Cores Sortidas)**

Código	Descrição	Embalagem
18162	750ml	06 uni.



**Bule Térmico Haus**  
**500ml**

Código	Descrição	Embalagem
19026	Azul	06 uni.
19028	Preto	06 uni.
19027	Vermelho	06 uni.



**Bule Térmico Amarelo**  
**Preto**

Código	Descrição	Embalagem
18166	650ml	04 uni.



**Tábua de Corte**  
**Bamboo**

Código	Descrição	Embalagem
19036	22x28,7cm	12 uni.



# GARRAFAS TÉRMICAS

## Use

1 Litro



Código	Descrição	Embalagem
14400	Azul	06 uni.
14488	Bege	06 uni.
14487	Branca	06 uni.
14401	Preta	06 uni.
14442	Vermelha	06 uni.

## Use Flip

1 Litro



Código	Descrição	Embalagem
16769	Azul	04 uni.
16770	Bege	04 uni.
16772	Preta	04 uni.
16773	Vermelha	04 uni.

## Use Farroupilha

1 Litro



Código	Descrição	Embalagem
14736	Preta	06 uni.
14724	Verde	06 uni.

## Fit Inox

1Lt



Código	Descrição	Embalagem
19029	Inox	04 uni.
19030	Preta Fosco	04 uni.

## Nobile

Pressão (1 Litro)



Embalagem  
04 uni.

Código	Descrição	Código	Descrição
12395	Bege	17061	Saturno
12397	Branca	17059	Terra
12396	Preta	17060	Vênus

## Nobile

Pressão (1,9 Litro)



Código	Descrição	Embalagem
11328	Bege	04 uni.
11326	Branca	04 uni.
11327	Preta	04 uni.
13049	Vermelha	04 uni.

## Farroupilha

Pressão (1,9 Litro)



Código	Descrição	Embalagem
13046	Bege	04 uni.
13044	Branca	04 uni.
13045	Preta	04 uni.
13043	Verde	04 uni.

## Airpot Total Inox

Pressão - Alavanca



Código	Descrição	Embalagem
18161	1,9Lt	04 uni.

## Nobile Inox

Pressão



Código	Descrição	Embalagem
12392	1Lt	04 uni.
11329	1,9Lt	04 uni.

## Ampola

para Garrafa Térmica



Código	Descrição	Embalagem
16774	Nobile 1Lt	04 uni.
16775	1 Lt	04 uni.
16776	1,9 Lt	04 uni.

## Tampa Garrafa Térmica



Código	Descrição	Embalagem
17002	Use	12 uni.
17003	Pressão	12 uni.

## Bomba Chata para Chimarrão Inox



Lisa



### com Pingente

### com Bocal Duplo - Bojo Desmontável (com Vareta de Limpeza)



### Filtro para Bomba de Chimarrão (Pct. 2un.)

### Aquecedor de Água Ebulidor

### Organizador "Porta Treco" Redondo - 5 Divisórias

### Copo Térmico 473ml - com Tampa



Código	Descrição	Embalagem
16631	com Cordão	12 uni.
16763	com Borracha	12 uni.

Código	Descrição	Embalagem
18368	127v	50 uni.
11284	220v	50 uni.

Código	Descrição	Embalagem
16883	Plástico 21x9cm	10 uni.

Código	Descrição	Embalagem
17070	Preto	25 uni.

**Botijão Térmico 5Lt**



Eficiência Térmica:  
Quente - 4 horas  
Frio - 6 horas

Botijão Térmico robusto ideal para o uso em ambientes externos, possui tampa rosca higiênica que pode ser utilizada como copo. Alça ergonômica, prática e segura para servir. Com isolamento térmico em PU, possui eficiência térmica superior para líquidos quentes ou frios. Livre de Bisfenol (BPA Free).

Código	Descrição	Embalagem
15037	Azul	04 uni.
15036	Vermelho	04 uni.

**Garrafa Isotérmica**

**Atacama - 2,5Lt**



Eficiência Térmica:  
Frio - 4 horas

Com alça para transporte, sistema de bico retrátil e higiênico, alça para servir e isolamento térmico em Poliuretano (PU). Produto livre de bisfenol (BPA Free), indicado para o uso com líquidos frios.

Código	Descrição	Embalagem
16565	Azul	06 uni.
16564	Vermelha	06 uni.

**Marmita Térmica 1,5Lt**

**Cinza**

Eficiência Térmica:  
Quente - 4 horas  
Frio - 4 horas



Possui presilhas para fechamento e alça robusta para transporte. Pode ser utilizado no microondas (sem a tampa). Disponível sem divisão interna e com divisão interna dupla. Isolamento térmico em EPS.

Livre de Bisfenol (BPA Free).



Código	Descrição	Embalagem
15038	1 sem divisória	06 uni.
15383	1 com divisória	06 uni.
19176	3 (1 s/ Div./2 com)	01 uni.



**Bacia Plástica**



**CORES SORTIDAS**

Código	Descrição	Embalagem
16575	1,2Lt	12 uni.
16576	2,5Lt	12 uni.
16577	4,5Lt	12 uni.

**Escorredor**



16584

16570

**CORES SORTIDAS**

Código	Descrição	Embalagem
16584	Cesto	12 uni.
16570	Lava Arroz	12 uni.

**Peneira Plástica com Cabo**



**CORES SORTIDAS**

Código	Descrição	Embalagem
16569	7cm	12 uni.
16568	12cm	12 uni.
16567	15cm	12 uni.
16566	18cm	12 uni.

**Funil Plástico**



**CORES SORTIDAS**

Código	Descrição	Embalagem
16571	100x100x120mm	12 uni.

**Porta Detergente e Esponja (para Pia)**



**CORES SORTIDAS**

Código	Descrição	Embalagem
16574	240x120x50mm	12 uni.

**Pote Plástico com Tampa**



Código	Descrição	Embalagem
16583	Pacote c/ 2un.	06 uni.
16582	Pacote c/ 3un.	06 uni.

**Lixeira Basculante para Pia**



Código	Descrição	Embalagem
16572	165x22mm	12 uni.

**Pá de Lixo PVC sem Cabo**



**CORES SORTIDAS**

Código	Descrição	Embalagem
16573	240x225x55mm	12 uni.



## Sacos Organizadores

### Vac Bag (a Vácuo)



45x65cm

55x90cm

80x100cm

110x100cm

### Trip Bag (a Vácuo)



### Hand Bag (a Vácuo)



Para guardar edredons, travesseiros, cobertores, casacos e etc, possui sistema a vácuo que permite triplicar o espaço de armazenamento. É reutilizável, impermeável e prático, protege suas peças da umidade, poeira, mofo, sujeira e insetos. Fácil de utilizar, você pode retirar o ar com aspirador de pó ou com nossa Bomba Plástica para Vac Bag.

Ideal para levar mais roupas na mala de viagem sem ocupar tanto espaço na ida e na volta, já que esse modelo permite a retirada do ar sem o auxílio de um aspirador.

Ideal para guardar blusas e casacos, possui argolas internas permitindo pendurar as peças e ainda possui um ganho externo, otimizando o espaço em seu armário ou closet.

Código	Descrição	Embalagem
16520	Médio 45x65cm	12 uni.
16519	Grande 55x90cm	12 uni.
16521	Ext. Grande 80x100cm	12 uni.
16522	Jumbo 110x100cm	12 uni.

Código	Descrição	Embalagem
16523	60x40cm	12 uni.

Código	Descrição	Embalagem
16524	70x120cm	12 uni.

## Bomba para Saco



Código	Descrição	Embalagem
16525	28cm	12 uni.



## Saco para Lavar Roupas com Zíper

Código	Descrição	Embalagem
16533	Médio 40x50cm	12 uni.

O Saco para Lavar Roupas com zíper permite que as roupas delicadas sejam lavadas sem danos. Perfeito para manter as peças protegidas da força da máquina, evita pelos e bolinhas indesejadas, além de garantir que elas fiquem sempre bonitas.

Adaptável a qualquer máquina de lavar roupas.

## Cesto Organizador

Embalagem: 12 uni.



LEVE 4  
PAGUE 3

### Branco (Leve 4 e Pague 3)

Código	Descrição
16531	P 14,8x20,3x8,3cm
16532	M 18x26x10,3cm



### Cristal

Código	Descrição
16536	P 14,8x20,3x8,3cm
16538	M 18x16x10,3cm
16537	G 21,4x31x12,5cm
16535	GG 29,3x42,7x17,5cm



## Pote Plástico Reforçado

4 Travas - com Tapa

**BPA FREE**

Evita contaminação dos alimentos conservando por mais tempo!

*Cores Sortidas*



Código	Descrição	Embalagem
16674	10,7x10,7x6cm	36 uni.



Código	Descrição	Embalagem
16676	14x14x7cm	24 uni.



Código	Descrição	Embalagem
16673	16x16x8cm	24 uni.



Código	Descrição	Embalagem
16677	16x23x7,5cm	24 uni.



Código	Descrição	Embalagem
16678	25x19x9cm	24 uni.



Código	Descrição	Embalagem
16675	26x26x11,3cm	24 uni.

**Barreira contra odores**

**A prova de vazamento**

**100% Hermético**

**Varal N°1**  
com 8 Prendedores



Código	Descrição	Embalagem
11057		04 uni.

\*Cores Sortidas

**Varal N°2**  
com 16 Prendedores



Código	Descrição	Embalagem
11058		04 uni.

\*Cores Sortidas

**Varal N°4**  
com 36 Prendedores



Código	Descrição	Embalagem
11059		03 uni.

\*Cores Sortidas

**Varal N°5**  
com 24 Prendedores



Código	Descrição	Embalagem
11060		04 uni.

\*Cores Sortidas



Para organizar e facilitar as tarefas diárias

## Cesto Organizador

Trançado - com Tampa



### Bege

Código	Descrição	Embalagem
16661	18,5x14x9,8cm	36 uni.
16665	24x17,5x11cm	32 uni.
16669	30,5x21x13cm	12 uni.
16658	36,7x25,4x17,2cm	12 uni.
16653	42,3x30,8x20,8cm	06 uni.



### Branco

Código	Descrição	Embalagem
16662	18,5x14x9,8cm	36 uni.
16666	24x17,5x11cm	32 uni.
16670	30,5x21x13cm	12 uni.
16659	36,7x25,4x17,2cm	12 uni.
16655	42,3x30,8x20,8cm	06 uni.



### Cinza

Código	Descrição	Embalagem
16663	18,5x14x9,8cm	36 uni.
16667	24x17,5x11cm	32 uni.
16671	30,5x21x13cm	12 uni.
16657	36,7x25,4x17,2cm	12 uni.
16656	42,3x30,8x20,8cm	06 uni.



### Preto

Código	Descrição	Embalagem
16664	18,5x14x9,8cm	36 uni.
16668	24x17,5x11cm	32 uni.
16672	30,5x21x13cm	12 uni.
16660	36,7x25,4x17,2cm	12 uni.
16654	42,3x30,8x20,8cm	06 uni.

### Balde de Plástico



Código	Descrição	Embalagem
11253	08 Litros	06 uni.
11254	10 Litros	06 uni.
11255	15 Litros	06 uni.
11256	20 Litros	06 uni.

\*Cores Sortidas

### Bacia de Plástico



Código	Descrição	Embalagem
14029	5,5 Litros	06 uni.
11245	12 Litros	06 uni.
11246	18 Litros	06 uni.
11247	32 Litros	06 uni.
11248	40 Litros	06 uni.
11249	80 Litros	06 uni.

\*Cores Sortidas

### Bacia de Plástico Tacho



Código	Descrição	Embalagem
11275	15 Litros	06 uni.

\*Cores Sortidas

### Cesto Fechado



Código	Descrição	Embalagem
11259	20Lt	04 uni.
12179	30Lt	04 uni.
11263	65Lt	04 uni.

\*Cores Sortidas

### Cesto Fechado 100 Litros com Rodas



Código	Descrição	Embalagem
11258	Preto	02 uni.

### Cesto Telado



Código	Descrição	Embalagem
11266	10 Litros	04 uni.
11267	25 Litros	04 uni.

\*Cores Sortidas

### Cesto Telado 60 Litros



Código	Descrição	Embalagem
11268	Branco	04 uni.
11269	Preto	04 uni.

### Lixeira Poá Label

9Lt - Preto



Código	Descrição	Embalagem
16600	com Tampa	25 uni.

### Lixeira Inox Label

9Lt



Código	Descrição	Embalagem
16585	sem Tampa	25 uni.
16592	com Tampa	25 uni.

### Lixeira Rose Label

9Lt - Metalizada



Código	Descrição	Embalagem
16599	com Tampa	25 uni.

### Lixeira Plástica

10Lt - Redonda



Código	Descrição	Embalagem
11243	London	06 uni.
11279	New York	06 uni.
11280	Paris	06 uni.

### Lixeira com Pedal

12 Litros



Código	Descrição	Embalagem
11264		04 uni.

\*Cores Sortidas

### Lixeira Basculante

20 Litros



Código	Descrição	Embalagem
11271		04 uni.

\*Cores Sortidas

### Cesto Desmontável c/ Pedal

21 litros



Código	Descrição	Embalagem
12881	Preto	04 uni.



### Container Organizador Preto com Alça



Código	Descrição	Embalagem
12882	15 Litros	01 uni.



Código	Descrição	Embalagem
11240	30 Litros	01 uni.
11241	50 Litros	01 uni.

### Organizador

Mini - 17,5x10,5x4,5cm

Grande - 38x28x66,5cm



Código	Descrição	Embalagem
16589	Dupla Abertura	26 uni.



Código	Descrição	Embalagem
16588		50 uni.

### Organizador

para Pequenos Objetos



Código	Descrição	Embalagem
16598	22x8cm	16 uni.



Código	Descrição	Embalagem
16597	28x14cm	16 uni.

### Prendedor de Roupa Plástico



Código	Descrição	Embalagem
11274	Com 12 uni.	20 uni.

\*Cores Sortidas

### Cabide Plástico

Kit com 6 Unidades



Código	Descrição	Embalagem
11265	Preto	06 uni.

### Escorredor de Louça Plástico



Código	Descrição	Embalagem
12880		06 uni.

\*Cores Sortidas



### Persiana Branca



Código	Descrição	Embalagem
14253	100x130cm	04 uni.
14255	120x130cm	04 uni.
14251	120x160cm	04 uni.
14256	140x130cm	04 uni.
14252	140x160cm	04 uni.
14250	160x130cm	04 uni.
14254	160x160cm	04 uni.

### Persiana Preta

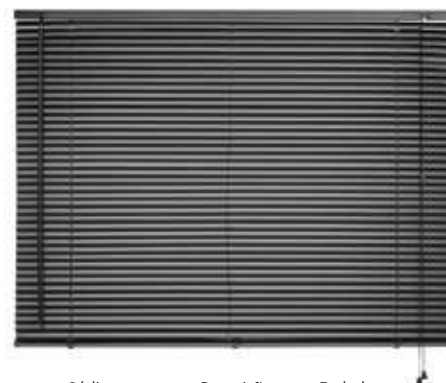

Código	Descrição	Embalagem
17618	100x130cm	04 uni.
17619	120x130cm	04 uni.
17620	140x130cm	04 uni.
17621	160x130cm	04 uni.

### Lixeira Basculante

4,3 Litros



Código	Descrição	Embalagem
14242	Branca	06 uni.
14246	Cinza	06 uni.
14278	Preta	06 uni.
14277	Vermelha	06 uni.

### Lixeira Plástica Multiuso

6 Litros



Código	Descrição	Embalagem
14262	Branca	06 uni.
14263	Cinza	06 uni.
14267	Preta	06 uni.

### Lixeira Plástica com Pedal

6 Litros



Código	Descrição	Embalagem
14273	Bege	06 uni.
14270	Branca	06 uni.
14272	Cinza	06 uni.
14274	Preta	06 uni.

### Lixeira Basculante

Bege



Código	Descrição	Embalagem
17624	6,5Lt	06 uni.
17605	10Lt	06 uni.
17625	30Lt	06 uni.

**Gancho Adesivo Plástico**  
2 Peças (Branco)



Código	Descrição	Embalagem
14258	1 Kg	12 uni.

**Gancho Adesivo Plástico**  
3 Peças (Branco)



Código	Descrição	Embalagem
14244	0,5 Kg	12 uni.

**Gancho Adesivo Inox**  
3 Peças



Código	Descrição	Embalagem
14234	0,5 Kg	12 uni.

**Gancho Adesivo Inox**  
2 Peças



Código	Descrição	Embalagem
14259	1 Kg	12 uni.

**Gancho Adesivo Plástico**  
3 Peças (Branco)



Código	Descrição	Embalagem
14260	1 Kg	12 uni.

**Gancho Adesivo Plástico**  
1 Peça (Branco)



Código	Descrição	Embalagem
14261	2 Kg	12 uni.

**Protetor Adesivo Quadrado**  
EVA Preto (16 Peças)



Código	Descrição	Embalagem
14384	2cm	12 uni.

**Protetor Adesivo Redondo**  
EVA Preto (16 Peças)



Código	Descrição	Embalagem
14385	2cm	12 uni.

**Protetor Adesivo Redondo**  
TNT (9 Peças)



Código	Descrição	Embalagem
14257	3cm	12 uni.



**Cabideiro 5 Ganchos**  
Branco

Código	Descrição	Embalagem
18704	Plástico/Metal	06 uni.



Cesto p/ Prendedor de Roupas

Código	Descrição	Embalagem
12214		04 uni.

\*Cores Sortidas



Suporte p/ Organização Kit Tool  
5 Ganchos

Código	Descrição	Embalagem
12228		04 uni.

Kit Mop Bruxa e Balde

Cesto Plástico



**nobre**

Código	Descrição	Embalagem
18424	com Refil	01 uni.

Kit Mop Flat

Balde com Refil



**nobre**

Código	Descrição	Embalagem
18425		01 uni.

Bruxa com Kit Balde e Refil

Tipo Mop (Cesto Plástico)



**Mop Sul**

Código	Descrição	Embalagem
10930	cabo 1,20m	06 uni.

Refil para Bruxa

Tipo Mop



**Mop Sul**

Código	Descrição	Embalagem
10931		06 uni.

Vassoura de Palha

com Cabo



**VASSOURAS  
SOUZA**

Código	Descrição	Embalagem
11023		12 uni.

Vassourão Cerda Rígida

Plástico (com Cabo)



**MAX**

Código	Descrição	Embalagem
13439	280x80mm	06 uni.
13438	370x63mm	06 uni.

Vassourão Cerda Rígida

Madeira (com Cabo)



**MAX**

Código	Descrição	Embalagem
13312	370x48mm	06 uni.

Balde Plástico

14Lt



**-ROMA**

Código	Descrição	Embalagem
19279		14 uni.



### Vassoura Pluri com Cabo

Embalagem  
12 uni.



Código Descrição  
14863 Pluri

Código Descrição  
14864 Plus

Código Descrição  
14865 Cantos

Código Descrição  
14866 Max

### Prendedor de Roupa Prendedura - Plástico



Código Descrição Embalagem  
18921 Pacote 12 pçs 01 uni.

### Vassoura Super Pluma com Cabo



Código Descrição Embalagem  
18858 12 uni.

### Vassoura Plena Plus com Cabo



Código Descrição Embalagem  
14867 12 uni.

### Vassoura Sutile Plus com Cabo



Código Descrição Embalagem  
14868 12 uni.

### Vassoura Esfreg-o com Cabo



Código Descrição Embalagem  
14869 12 uni.

### Vassoura Xterna com Cabo

Cerda Rígida



Código Descrição Embalagem  
14870 12 uni.

### Vassourão Plástico Forc com Cabo

Cerda Rígida



Código Descrição Embalagem  
14872 300x90mm 12 uni.  
14873 400x60mm 12 uni.

### Cabo de Vassoura Plastificado



Código Descrição Embalagem  
18172 1,20m 12 uni.

### Rodo Plástico com Cabo



Código Descrição Embalagem  
14874 15cm 24 uni.

### Escova Atrita de Plástico com Alça



Código Descrição Embalagem  
14880 12 uni.

### Escova Fricci de Plástico



Código Descrição Embalagem  
14878 Plus 24 uni.  
14879 Max 12 uni.

### Escova Oval de Madeira



Código Descrição Embalagem  
14877 24 uni.

### Escova Sanitária Sanit Plus - c/ Pote



Código Descrição Embalagem  
14876 12 uni.



## Maçarico Multiuso Gás Não Incluso



Código	Descrição	Embalagem
18861		10 uni.

## Gás para Maçarico/Isqueiro 200g/400ml



Código	Descrição	Embalagem
18816		06 uni.

## Agulha para Limpar Fogão



Código	Descrição	Embalagem
17671		50 uni.

## Suporte Botijão de Gás



Código	Descrição	Embalagem
19386		12 uni.

## Esponha de Limpeza



Código	Descrição	Embalagem
16110	22x12x5cm	24 uni.

## Kit Pincéis Detalhamento Automotivo



Código	Descrição	Embalagem
18086	6 Peças	06 uni.

## Caixa Plástica Organizadora



Código	Descrição	Embalagem
19278	56 Lt	47 uni.

## Piso Plástico Modular 25x50x2,6cm



Código	Descrição	Embalagem
16383	Branco	20 uni.
15369	Preto	20 uni.



## Estopa para Polimento e Limpeza



Código	Descrição	Embalagem
18544	150g	06 uni.
18545	400g	06 uni.

## Toalha Mágica Multiuso



Código	Descrição	Embalagem
18486	64x43cm	06 uni.

## Esponha de Cozinha Multiuso



Código	Descrição	Embalagem
16633		60 uni.

## Esponha Mágica Limpeza Pesada

Caixa com 3 esponjas



Código	Descrição	Embalagem
14888		06 uni.



### Corde para Varal N°5 Polietileno - 10 metros



Código	Descrição	Embalagem
12926	n°5	10 uni.
12929	n°7	10 uni.
12925	n°10	10 uni.

### Varal de Aço Revestido em PVC



Código	Descrição	Embalagem
12945	10m	06 uni.
12946	15m	06 uni.
12947	20m	06 uni.

### Pá de Lixo em PVC sem Cabo



Código	Descrição	Embalagem
12935		12 uni.

### Pá de Lixo em PVC com Cabo



Código	Descrição	Embalagem
12936		12 uni.

### Prendedor de Roupa Grande de Plástico com Mola



\*Cores Sortidas

Código	Descrição	Embalagem
12938	Com 12 uni.	12 uni.



### Conjunto Varal Elevação 1 Roldana 6cm c/ Parafuso

Código	Descrição	Embalagem
17730	5m	50 uni.
17731	10m	50 uni.



### Conjunto Varal Vai e Vem 2 Roldanas - com Prafuso

Código	Descrição	Embalagem
17728	3m Roldanas 4cm	50 uni.
17729	5m Roldanas 6cm	50 uni.



### Roldana Plástica 4cm c/ Parafuso

Código	Descrição	Embalagem
15085	4cm c/ Parafuso	05 uni.
15086	6cm c/ Parafuso	05 uni.
15087	4cm c/ Gancho	05 uni.
15088	6cm c/ Gancho	05 uni.



### Prendedor de Roupa Madeira (12 Peças)

Código	Descrição	Embalagem
18965	Pequeno	12 uni.
18964	Grande	12 uni.



### Corda PET Branca Varal

Rolo	
Código	Descrição
14908	02mm aprox.500m
14909	2,5mm aprox.285m



### Corda PET para Varal Branca (Carretel)

Código	Descrição
10093	3mm aprox. 400m
12844	4mm aprox.220m



### Corda PET Color Meada

Código	Descrição
12849	03mm aprox.15m
12850	04mm aprox.15m
12901	06mm aprox.20m
12851	08mm aprox.20m
12852	10mm aprox.20m



## Saco Plástico Multiuso Bobina (50un)



Código	Descrição	Embalagem
18817	2Kg	10 uni.
18818	3Kg	10 uni.
18819	5Kg	10 uni.

## Papel Alumínio 45cm



Código	Descrição	Embalagem
19123	Rolo 4m	25 uni.

## Saco para Lixo Linha Econômica



Código	Descrição	Embalagem
10831	15 Lt-20 sacos	30 uni.
10832	30 Lt-10 sacos	30 uni.
10945	50 Lt-10 sacos	30 uni.
10946	100 Lt-5 sacos	30 uni.

## Sacola Plástica Reciclada Verde



Código	Descrição	Embalagem
18839	30x45cm	c/1,8Kg
18837	40x50cm	c/2,5Kg
18838	50x60cm	c/4Kg

## Saco de Lixo Linha Econômica



Código	Descrição	Embalagem
18821	15Lt 20un.	10 uni.
18822	30Lt 10un.	10 uni.
18823	50Lt 10un.	10 uni.
18820	100Lt 5un.	10 uni.

## Saco de Lixo Envelopado



Código	Descrição	Embalagem
18825	15Lt 10un.	10 uni.
18826	30Lt 10un.	10 uni.
18827	50Lt 10un.	10 uni.
18824	100Lt 5un.	10 uni.

## Aromatizador Puro Ar Aerossol 350ml



Código	Descrição	Embalagem
18280	Lavanda	12 uni.
18281	Capim Limão	12 uni.
18182	Talco	12 uni.



## Rodo Plástico sem Cabo



Código	Descrição	Embalagem
11024	40cm	12 uni.

## Limpa Vidros Manual sem Cabo



Código	Descrição	Embalagem
11027		12 uni.

## Pá de Lixo em Metal com Cabo



Código	Descrição	Embalagem
11025		06 uni.

## Escova Anatômica de Plástico



Código	Descrição	Embalagem
11026		24 uni.



**Pá de Lixo em PVC  
com Escova**



Código	Descrição	Embalagem
12699		06 uni.

**Escova para Uso Geral**



Código	Descrição	Embalagem
12696	18,5cm	06 uni.

**Escova para Uso Geral  
com Alça**



Código	Descrição	Embalagem
12697	13,5cm	06 uni.

**Raquete Elétrica p/ Insetos  
a Pilhas**



Código	Descrição	Embalagem
13376	2 pilhas (AA)	02 uni.

**Escova para Sapato**



Código	Descrição	Embalagem
12698	16cm	04 uni.

**Luva de Microfibras  
Multiuso**



Código	Descrição	Embalagem
16696	20x18x2cm	12 uni.

**Toalha Star  
Alta Absorção**



Código	Descrição	Embalagem
13370	43x32cm	06 uni.

**Barbante Cru  
90% algodão**



Código	Descrição	Embalagem
10642	140m	06 uni.

**Puxador para Tapa  
de Panela**



**Aço Inox e  
Baquelite**



Código	Descrição	Embalagem
16200	6x3cm LxA	20 uni.

**Maçarico Multiuso Berg**



**GÁS NÃO INCLUSO**

Código	Descrição	Embalagem
16411	16cm	06 uni.

**Gás p/ Maçarico e Isqueiro**



**ACOMPANHA  
ADAPTADOR  
PARA ISQUEIROS**

Código	Descrição	Embalagem
13369	150g/300ml	06 uni.

**Gás p/ Maçarico  
e Fogareiro**



Código	Descrição	Embalagem
13368	200g/400ml	06 uni.





### Kit Cozinha Cabo Branco

#### 4 Peças

Medida da Lâmina:  
 | Faca Pão: 17cm  
 | Faca Peixeira: 17cm  
 | Faca Cozinha: 15cm  
 | Faca Legumes: 8cm



\*cabo plástico

Código	Descrição	Embalagem
13598		01 uni.



### Kit Cozinha Cabo Preto

#### 4 Peças

Medida da Lâmina  
 | Chaira: 19cm  
 | Faca legumes: 8cm  
 | Faca desossar: 15cm  
 | Faca peixeira: 20cm



\*cabo plástico

Código	Descrição	Embalagem
12458		01 uni.

### Saca-Rolha com Abridor



Código	Descrição	Embalagem
12662	Preto	04 uni.
10639	Cromado	04 uni.

### Saca-Rolha com Abridor



Código	Descrição	Embalagem
13372	Cor Branca	04 uni.

### Saca-Rolha 3 em 1



Código	Descrição	Embalagem
12663		04 uni.

**Faca de Cozinha**  
Lâmina 15cm



**AO  
INOX**

\*cabo plástico

Código	Descrição	Embalagem
13590	Cabo Preto	01 uni.

**Faca de Cozinha**  
Lâmina 17,7cm



**AO  
INOX**

\*cabo plástico

Código	Descrição	Embalagem
13594	Cabo Branco	01 uni.

**Faca de Cozinha**  
Lâmina 20,3cm



**AO  
INOX**

\*cabo plástico

Código	Descrição	Embalagem
13596	Cabo Marrom	01 uni.

**Faca de Cozinha/Peixeira**  
Lâmina 15cm



**AO  
INOX**

\*cabo plástico

Código	Descrição	Embalagem
13589	Cabo Preto	01 uni.

**Faca de Cozinha/Peixeira**  
Lâmina 17cm



**AO  
INOX**

\*cabo plástico

Código	Descrição	Embalagem
13591	Cabo Preto	01 uni.

**Faca Peixeira**  
Lâmina 17cm



**AO  
INOX**

\*cabo plástico

Código	Descrição	Embalagem
13595	Cabo Branco	01 uni.

**Faca para Pão**  
Lâmina 17cm



**AO  
INOX**

\*cabo plástico

Código	Descrição	Embalagem
13592	Cabo Preto	01 uni.



**Kit Faca e Chaira (2 Peças)**

Medida da Lâmina:  
I Faca de Cozinha: 20cm  
I Chaira: 19cm

**AO  
CARBONO**

Código	Descrição	Embalagem
12309		01 uni.

## Faca de Desossar

Lâmina 15,2cm



Código	Descrição	Embalagem
13599	Cabo Branco	01 uni.

## Faca de Desossar Premium

Lâmina 15,2cm



Código	Descrição	Embalagem
13515	Cabo Branco	01 uni.

## Faca de Cozinha

Lâmina 15,2cm



Código	Descrição	Embalagem
13586	Cabo Branco	01 uni.

## Faca de Desossar Profissional

Lâmina 15,2cm



Código	Descrição	Embalagem
13509	Cabo Branco	01 uni.

## Chaira

Lâmina 20cm



Código	Descrição	Embalagem
12694	Cabo Branco	01 uni.

## Chaira

Lâmina 20cm



Código	Descrição	Embalagem
13605	Cabo Preto	01 uni.

## Faca para Legumes e Batata

Lâmina 8,2cm



Código	Descrição	Embalagem
13597	Cabo Branco	01 uni.

## Faca para Legumes e Batata

Lâmina 8cm



Código	Descrição	Embalagem
13593	Cabo Preto	01 uni.

## Tesoura de Cozinha

21cm Comprimento Total



Código	Descrição	Embalagem
11852	21cm	01 uni.

**Tesoura de Costura**

21,5cm Comprimento Total



Código	Descrição	Embalagem
12667	8"	01 uni.

**Tesoura de Costura**

25,5cm Comprimento Total



Código	Descrição	Embalagem
12665	10"	01 uni.

**Tesoura de Costura**

22cm Comprimento Total



Código	Descrição	Embalagem
12666	9"	01 uni.

**Tesoura de Costura Corneta**

15cm Comprimento Total



Código	Descrição	Embalagem
12671	6"	01 uni.

**Tesoura para Unha/Bordar**

9cm Comprimento Total



Código	Descrição	Embalagem
12705	3.1/2"	01 uni.

**Tesoura de Barbeiro**

17cm Comprimento Total



Código	Descrição	Embalagem
12677	7"	01 uni.

**Tesoura de Barbeiro Profissional**

17cm Comprimento Total



Código	Descrição	Embalagem
12678	7"	01 uni.

**Tesoura para Uso Geral**

12cm Comprimento Total



Código	Descrição	Embalagem
11853	5"	01 uni.

**Tesoura para Uso Geral**

17cm Comprimento Total



Código	Descrição	Embalagem
11854	7"	01 uni.



**Pedra para Afiar**  
Retangular - Dupla Face



Ref.: BFH0099

Código	Descrição	Embalagem
13676	150x50x25mm	10 uni.

**Pedra para Afiar**  
Tipo Canoa - Dupla Face



Ref.: BFH0098

Código	Descrição	Embalagem
14144	228x35x13mm	10 uni.

**Afiador de Faca**



Código	Descrição	Embalagem
18240		30 uni.

**Bomba p/ Galão de Água**  
Manual



Código	Descrição	Embalagem
14104		03 uni.

**Peneira Aço Inox**



Código	Descrição	Embalagem
14105	10,5cm	10 uni.
14107	12cm	10 uni.
14106	14cm	10 uni.

**Balança Peixeira Digital**



Código	Descrição	Embalagem
14132	50kg	04 uni.

**Balança de Cozinha**  
Cores Sortidas



Código	Descrição	Embalagem
14130	5Kg	01 uni.

**Balança de Cozinha**  
Digital - Branca



Código	Descrição	Embalagem
18238	10Kg	01 uni.

**Máquina de Moer Carne**  
Manual - nº10



ACOMPANHA  
3 PEÇAS PARA  
FAZER LINGUIÇA  
E 1 PARA  
BISCOITO

Código	Descrição	Embalagem
15479	Alumínio	01 uni.

**Máquina de Moer Grãos/Cereais**  
Manual



FUNIL COM  
PINTURA NIQUELADA

Código	Descrição	Embalagem
15480	Funil 700ml	01 uni.

### Mini Maçarico Recarregável



Código	Descrição	Embalagem
14103	Capacidade 5,6g	05 uni.

### Suporte para Parede Multiuso



Código	Descrição	Embalagem
14193	80mm	05 uni.
14034	155mm	05 uni.
14035	210mm	05 uni.
14036	300mm	05 uni.

### Flanela Microfibras 30x30cm



Código	Descrição	Embalagem
18239	Cores Sortidas	01 uni.

### Detector Nota Falsa com Luz Negra



Código	Descrição	Embalagem
14138		02 uni.

### Fita Antiderrapante 50mm x 5m



Código	Descrição	Embalagem
14064	Preta	48 uni.

### Tesoura de Costura Aço Inox 9"



Código	Descrição	Embalagem
13628	24cm	02 uni.

## Protetor Adesivo Anti Impacto

### EVA Quadrado Preto (18 Pçs)



Código	Descrição	Embalagem
14109	Quadrado 2,5cm	10 uni.
14108	Quadrado 3cm	10 uni.

### EVA Redondo Preto (18 Pçs)



Código	Descrição	Embalagem
14111	Redondo 2,5cm	10 uni.
14110	Redondo 3cm	10 uni.

### Transparente (24 Peças)



Código	Descrição	Embalagem
14113	08mm	10 uni.
14112	12mm	10 uni.

### Transparente (12 Peças)



Código	Descrição	Embalagem
14114	18mm	10 uni.



## Fita Transparente

Empacotamento



Código	Descrição	Embalagem
12006	19mm x 50m	72 rolos
12005	45mm x 45m	32 rolos
12341	48mm x 100m	24 rolos

## Fita Marrom

Empacotamento



Código	Descrição	Embalagem
12004	45mm x 45m	32 rolos

## Fita Durex



Código	Descrição	Embalagem
12010	12mm x 10m	10 rolos
12009	12mm x 40m	10 rolos

## Fita Dupla Face

Papel



Código	Descrição	Embalagem
12008	12mm x 30m	08 rolos



## Fita Demarcação Zebrada

Preta/Amarela

Código	Descrição	Embalagem
18440	100m	30 uni.

## Fita Dupla Face

Acrílica Interna



Código	Descrição	Embalagem
15079	12mm x 2m	12 uni.
15080	19mm x 2m	12 uni.

Acrílica Interna (Banheiro)



Código	Descrição	Embalagem
15083	24mm x 1m	12 uni.

Acrílica - Interna



Código	Descrição	Embalagem
16887	12mm x 5m	12 uni.



## Suporte Fita Adesiva

Empacotadora

Código	Descrição	Embalagem
15082		01 uni.

**3M** Ciência. Aplicada à vida.™



## Fita Dupla Face

### Espuma



Indicação de uso:  
 -Cada 10cm de fita suporta até 300g de carga.  
 -Adere muito bem em: madeira, vidro, parede, acrílico e metal.

Código	Descrição	Embalagem
12375	24mm x 1,5m	12 uni.

### Acrílica Interna



Indicação de uso:  
 -Cada 10cm de fita suporta até 180g de carga.  
 -Adere muito bem em: madeira, vidro, parede, acrílico e metal.

Código	Descrição	Embalagem
12513	12mm x 2m	12 uni.

### Acrílica Interna/Externa



Indicação de uso:  
 -Cada 10cm de fita suporta até 180g de carga.  
 -Adere muito bem em: madeira, vidro, parede, acrílico e metal.

Código	Descrição	Embalagem
12374	12mm x 2m	12 uni.

## Fita Autofusão

25mm x 1m



Código	Descrição	Embalagem
16867	Uso Geral	12 uni.

## Fita de Empacotamento

48mm



Código	Descrição	Rolo	Embalagem
19138	Marrom	40m	04 uni.
19137	Transparente	40m	04 uni.
19387	Transparente	100m	04 uni.

## Fita Silver Tape

Multiuso 48mm x 5m



Código	Descrição	Embalagem
18003	Branca	12 uni.
17749	Preta	12 uni.



## Fita "Durex"



Código	Descrição	Embalagem
17468	12mm x 40m	10 uni.

## Fita de Empacotamento

Transparente



Código	Descrição	Embalagem
17465	48mm x 45m	04 uni.
17467	48mm x 100m	05 uni.

Marrom



Código	Descrição	Embalagem
17466	48mm x 45m	04 uni.



## Fita "Silver Tape"

Multiuso (48mm x 5m)

Código	Descrição	Embalagem
17470	Amarela	10 uni.
17469	Prata	10 uni.
17471	Preta	10 uni.
17472	Vermelha	10 uni.



## Fita Dupla Face Acrílica

Interna/Externa

Código	Descrição	Embalagem
18399	12mm x 2m	30 uni.
18400	19mm x 2m	20 uni.
18401	12mm x 20m	08 uni.



# TAPETE TROPICAL 43cm - Rolo 15 metros

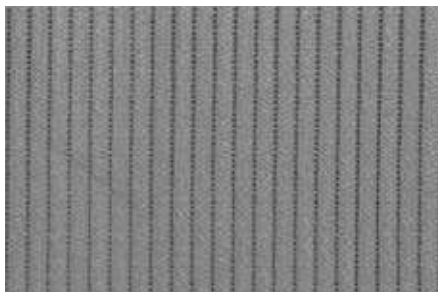

Código	Descrição
14342	Grafite



Código	Descrição
14330	Preto



Código	Descrição
14327	Marrom Café



Código	Descrição
14329	Bronze

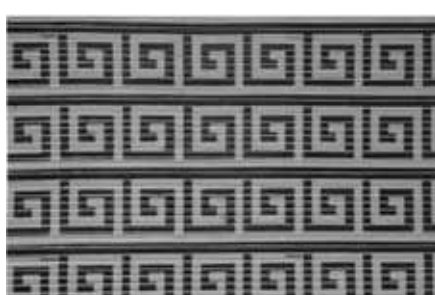

Código	Descrição
16082	Labirinto Preto

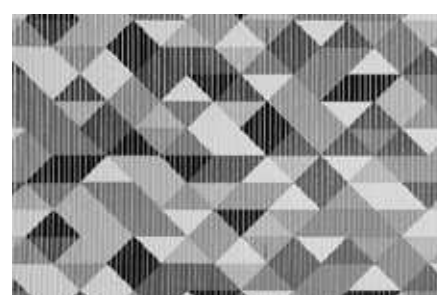

Código	Descrição
15400	Triângulos Cinza



Código	Descrição
14328	Copacabana



Código	Descrição
14332	Bambu Marrom



Código	Descrição
16269	Azulejos



Código	Descrição
16207	Azulejo Cerâmica



Código	Descrição
15397	Azulejo Azul



Código	Descrição
15401	Tribal Vinho



Código	Descrição
16080	Arabesco



Código	Descrição
15396	Arabesco Marrom



Código	Descrição
15399	Terrazzo Color



Código	Descrição
16985	Cítrico



Código	Descrição
16208	Limões



Código	Descrição
16267	Cook Time



Código	Descrição
16268	Coffee



Código	Descrição
16270	Mumu Cinza



Código	Descrição
16986	Galinhas Black



Código	Descrição
16209	Talheres Abstratos

Decoração moderna que deixa os ambientes únicos e cheios de personalidade.



# TAPETE CAPACHO

40x60cm



Código	Descrição	Embalagem
14337	Cachorro	01 uni.

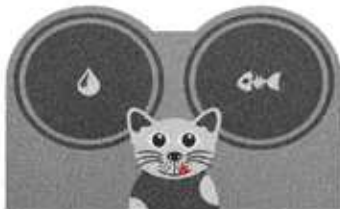

Código	Descrição	Embalagem
14336	Gato	01 uni.



Código	Descrição	Embalagem
18299	Bulldog	01 uni.



Código	Descrição	Embalagem
18295	Beer	01 uni.

Bem Vindo - 40x60cm



Código	Descrição	Embalagem
16981	Bege	12 uni.
16982	Cinza	12 uni.
16983	Preto	12 uni.

Liso



Código	Descrição	Embalagem
14321	Bege	01 uni.
14323	Cinza	01 uni.
14325	Preto	01 uni.



Código	Descrição	Embalagem
18296	Home Love	01 uni.

Estampado (40x75cm)



Código	Descrição
18745	Cantinho do Churrasco



Código	Descrição
18746	BBQ and Beer



Código	Descrição
14338	Churrasqueira



Código	Descrição
14339	Cortes

Área Vip



Código	Descrição
18297	30x70cm

Home (Fibra de Coco)



Código	Descrição
18298	45x75cm

Liso

60x90cm



Código	Descrição	Embalagem
14513	Cinza	01 uni.
14514	Preto	01 uni.

### Tapete Joy

40 x 60cm



Código	Descrição	Embalagem
19281	Branco	01 uni.
19282	Cinza	01 uni.
19283	Fendi	01 uni.

### Tapete Rubberkap

40 x 60cm



Código	Descrição	Embalagem
19284	Branco	01 uni.

### Tapete Urban

Preto



Código	Descrição	Embalagem
19285	40x60cm	01 uni.
19286	50x80cm	01 uni.

### Tapete Waterkap Preto



Código	Descrição	Embalagem
16980	40x60cm	12 uni.
14341	60x90cm	01 uni.

### Tapete Allegro

Branco - Oval



Código	Descrição	Embalagem
16979	40x60cm	12 uni.

### Tapete Comfort Kids

Abecedário



Código	Descrição	Embalagem
17568	100x120cm	03 uni.

### Tapete Grama Sintética

100cm



Código	Descrição	Embalagem
16978	Rolo 2m	09 uni.

### Piso Laminado

Moeda - 130cm (2mm)



Código	Descrição	Embalagem
16203	Rolo 15m	01 uni.

### Piso Laminado

Bus - 130cm (2mm)



Código	Descrição	Embalagem
16205	Rolo 15m	01 uni.



# Toalha de Mesa

## PVC - 1,4m

As toalhas térmicas são produzidas em PVC com forro em Now woven e devido a sua concepção, elas são higiênicas e muito práticas na limpeza e assepsia.

Para sua manutenção não se faz necessário a lavagem, apenas sua limpeza com solução de água e detergente.

Amour



Código	Descrição	Embalagem
18219	0,20mm	Rolo 30m

Home Love



Código	Descrição	Embalagem
18223	0,20mm	Rolo 30m

Nature



Código	Descrição	Embalagem
18221	0,20mm	Rolo 30m

Sobremesas



Código	Descrição	Embalagem
18220	0,20mm	Rolo 30m

Tasty



Código	Descrição	Embalagem
18224	0,20mm	Rolo 30m

Vintage



Código	Descrição	Embalagem
18222	0,20mm	Rolo 30m

Chá da Tarde



Código	Descrição	Embalagem
18215	0,28mm	Rolo 30m

Jelly



Código	Descrição	Embalagem
18216	0,28mm	Rolo 30m

Pães



Código	Descrição	Embalagem
18217	0,28mm	Rolo 30m

Patch Love



Código	Descrição	Embalagem
18218	0,28mm	Rolo 30m

## Toalha de Mesa Metalizada

PVC - 1,37m

Bronze



Código	Descrição	Embalagem
19124	0,30mm	Rolo 20m

Coffee Love



Código	Descrição	Embalagem
19125	0,30mm	Rolo 20m

Fascínio



Código	Descrição	Embalagem
19126	0,30mm	Rolo 20m

Flor de Lavanda



Código	Descrição	Embalagem
19127	0,30mm	Rolo 20m

## Trilho de Mesa

PVC - 50cm

Branco



Código	Descrição	Embalagem
19128	0,50mm	Rolo 20m

Branco Rendado



Código	Descrição	Embalagem
19129	0,50mm	Rolo 20m

Colorido



Código	Descrição	Embalagem
19130	0,50mm	Rolo 20m

Dourado



Código	Descrição	Embalagem
19131	0,50mm	Rolo 20m

## Toalha de Mesa Cristal

com Papel

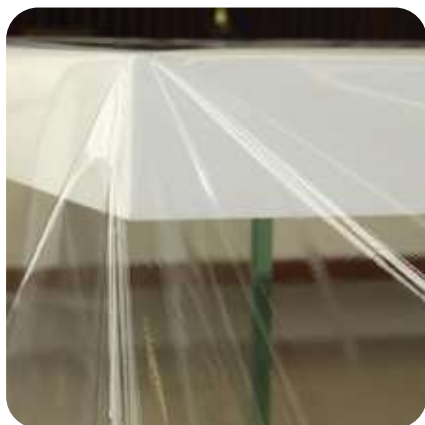

Código	Descrição	Embalagem
18225	Fina	Rolo 50m
18226	Média	Rolo 50m
18227	Grossa	Rolo 50m





### Kit Varão para Cortina Aço Simples



Código	Descrição	Embalagem	Código	Descrição	Embalagem
12405	1,50m/Branco	10 uni.	12411	2,00m/Imbuía	10 uni.
12407	1,50m/Imbuía	10 uni.	12412	2,00m/Palha	10 uni.
12408	1,50m/Palha	10 uni.	12466	2,50m/Branco	05 uni.
12409	2,00m/Branco	10 uni.	12467	3,00m/Branco	05 uni.

**CORES:**



### Suporte p/ Varão de Cortina Médio Slim

Código	Descrição	Embalagem
12262	Branco	05 uni.
12264	Imbuía	05 uni.
12265	Marfim/Palha	05 uni.



**MULTIVISÃO**  
Suporte p/Ar Condicionado  
Split 40cm - Aço (Par)

Código	Descrição	Embalagem
19358	7 a 12 mil BTUS	01 uni.

• Suporta até 60Kg



Suporte p/Ar Condicionado  
Split 40cm - Plástico (Par)

Código	Descrição	Embalagem
14930	7 a 12 mil BTUS	25 uni.

• FABRICADA EM RESINA TERMOPLÁSTICA E FIBRAS;

### Vedante para Porta Duplo



Código	Descrição	Embalagem
16607	80cm	30 uni.
16608	90cm	30 uni.

### Peso para Porta Quadrado - Preto



Código	Descrição	Embalagem
16609		10 uni.

### Avental Napa Preto



Código	Descrição	Embalagem
16610	45x65cm	10 uni.

**Suporte Forno Elétrico/ Microondas até 45Kg**

Código 16264



Código 17789

Código 17790

**Suporte para Microondas até 30Kg**



Código 16265

**Gancho Multiuso**

Código	Descrição
17793	G10 21x10cm
17794	G11 31x11cm
17796	G13 13x2x9CM
17795	G11 Duplo 13x11x11cm
17799	G20 13x10x20cm
17798	G15 16x40x15cm



G10 21x10cm

G11 31x11cm

G13 13x2x9CM



G11 Duplo 13x11x11cm

G20 13x10x20cm



G15 16x40x15cm

**SUPORTES E GANCHOS**



**Gancho 2 em 1 para bicicleta**

Código 17792 Descrição 60x30x15cm







## DIFUSORES DE AROMA 250ml



Caribe Adventure

Código	Descrição	Embalagem
14432		12 uni.



Flores do Campo

Código	Descrição	Embalagem
14429		12 uni.



Girassol Tropical

Código	Descrição	Embalagem
14430		12 uni.



Bouquet de Rosas

Código	Descrição	Embalagem
14431		12 uni.



Citrus

Código	Descrição	Embalagem
14433		12 uni.



Folhas da Amazônia

Código	Descrição	Embalagem
14434		12 uni.



Frutas Tropicais

Código	Descrição	Embalagem
14435		12 uni.



Frutas Vermelhas

Código	Descrição	Embalagem
14436		12 uni.



Gotas de Orvalho

Código	Descrição	Embalagem
14437		12 uni.



Tulipas Tropicais

Código	Descrição	Embalagem
14438		12 uni.



**Guarda Chuva Reforçado**  
Cabo Reto (Portaria) Preto



Código	Descrição	Embalagem
15449	100cm	36 uni.

**Guarda Chuva Estampado**  
Cabo Curvo



Código	Descrição	Embalagem
15585	85cm	36 uni.

\*Estampas Sortidas

**Guarda Chuva Estampado**  
Cabo Curvo c/ Coletor de Água



Código	Descrição	Embalagem
14529	80cm	04 uni.

\*Estampas Sortidas

**Guarda Chuva Estampado**  
Cabo Curvo



Código	Descrição	Embalagem
14531	80cm	04 uni.

\*Estampas Sortidas

**Guarda Chuva Estampado**  
Sombrinha



Código	Descrição	Embalagem
14530		04 uni.

\*Estampas Sortidas

**Guarda Chuva Preto**  
Cabo Curvo (Portaria)



Código	Descrição	Embalagem
14532	100cm	06 uni.

**Guarda Chuva Preto**  
Cabo Reto (Portaria)



Código	Descrição	Embalagem
14534	100cm	06 uni.

**Guarda Chuva Preto**  
Sombrinha



Código	Descrição	Embalagem
14655		06 uni.

# Pilhas

alcalinas . zinco . lítio

## Alcalina Blister

AA



Código	Descrição	Embalagem
12101	Blister 2 uni.	10 uni.
12102	Blister 4 uni.	10 uni.

A23



Código	Descrição	Embalagem
12106	Blister 5 uni.	10 uni.

AAA



Código	Descrição	Embalagem
12103	Blister 2 uni.	10 uni.
12104	Blister 4 uni.	10 uni.

9V



Código	Descrição	Embalagem
12105	Blister 1 uni.	10 uni.

D LR20



Código	Descrição	Embalagem
12404	Blister 2 uni.	10 uni.

## Lítio 3V Botão Blister 5 Unidades



alarmes automotivos, calculadoras, relógios, computadores e câmeras.

Código	Descrição	Embalagem
12109	CR2016	20 uni.
12111	CR2032	20 uni.
12110	CR2025	20 uni.

## Alcalina Botão 1,5V Blister 10 Unidades



brinquedos, calculadoras, laser pointer, equipamentos de medição aparelhos de automação para o lar, etc.

Código	Descrição	Embalagem
18857	LR44	10 uni.
19396	LR41	10 uni.

# Zinco

AA



Código	Descrição	Embalagem
12107	4 uni.	15 uni.

AAA



Código	Descrição	Embalagem
12108	4 uni.	15 uni.

AAA (Blister)



Código	Descrição	Embalagem
12114	Blister 4 uni.	10 uni.

9v (Blister)



Código	Descrição	Embalagem
12454	Blister 1 uni.	10 uni.



# CAMPING & PRAIA







**Piscina Inflável Bel Life**

1,52m x 38cm

Código	Descrição	Embalagem
11657	500 Lt	06 uni.



**Piscina Inflável Bel Life**

1,68m x 51cm

Código	Descrição	Embalagem
11658	1000 Lt	03 uni.



**Piscina Inflável Bel Life**

2,44m x 66cm

Código	Descrição	Embalagem
16632	2700 Lt	01 uni.



**Piscina Inflável Bel Life**

3,05m x 76cm

Código	Descrição	Embalagem
11660	4600 Lt	01 uni.



\*Cores Sortidas

**Piscina Inflável Play**

3 anéis (1,22x25cm)

Código	Descrição	Embalagem
11678	140 Lt	03 uni.



\*Cores Sortidas

**Boia Circular Verão Colorido**

56cm

Código	Descrição	Embalagem
11673	56cm	06 uni.



**Boia Circular de Praia**

Óculos

Código	Descrição	Embalagem
17477	76cm	06 uni.



**Boia de Braço**

Código	Descrição	Embalagem
11651	23x15cm	06 uni.

\*Cores e Estampas Sortidas

### Colete Inflável Tropical



Código	Descrição	Embalagem
11652	43x30cm	06 uni.

\*Cores Sortidas

### Lança Água Splash Gun



Código	Descrição	Embalagem
17481	20x6x14cm	12 uni.

\*Cores Sortidas

### Lança Água Super Jato



Código	Descrição	Embalagem
17480	40x5cm	24 uni.

\*Cores Sortidas

### Bola para Tênis de Mesa com 6 Peças



Código	Descrição	Embalagem
17479	40mm	12 uni.

### Banqueta de Alumínio



Código	Descrição	Embalagem
17482	Altura 37cm	06 uni.

\*Cores Sortidas

### Esteira de Praia com Alça Palha



Código	Descrição	Embalagem
11648	60x180cm	06 uni.
11649	90x180cm	06 uni.

\*Cores Sortidas

### Bolsa Térmica Poliéster

Isolamento em espuma de EPE  
Revestimento interno em PVC



Capacidade  
12 Latas  
Dimensões: Profundidade: 13 cm  
Largura: 21 cm Altura: 25 cm  
24 Latas  
Dimensões: Profundidade: 18,5 cm  
Largura: 24,5 cm Altura: 23 cm

Código	Descrição	Embalagem
11669	12 Latas	04 uni.
11670	24 Latas	04 uni.

\*Cores Sortidas

### Bolsa Térmica com Alça de Alumínio

Alça alumínio e emborrachada



24 Latas  
Dimensões: Profundidade: 18,5 cm  
Largura: 24,5 cm Altura: 23 cm

Código	Descrição	Embalagem
11668	24 Latas	06 uni.

\*Cores Sortidas

### Colchão Inflável

Código	Descrição	Embalagem
11663	Solteiro	02 uni.
11664	Casal	02 uni.

Ideal para curtir seus momentos de lazer  
Pode utilizar em camping ou casa  
Muito confortável e macio  
Fácil de usar e compacto para guardar  
Parte superior: PVC / Vinil aveludado  
Parte inferior: PVC / Vinil

Solteiro  
Dimensões do produto: 185 x 76 x 22 cm  
Suporta até 100 Kg

Casal  
Dimensões do produto: 191 x 137 x 22 cm  
Suporta até 200 Kg



### Inflador Manual

para Enchimento de Colchão

Código	Descrição	Embalagem
11661		04 uni.

### Banquinho Infantil com 4 Unidades



**CORES  
SORTIDAS**

Código	Descrição	Embalagem
16462		06 uni.

### Blocos de Montar (Lego) Bolsa 128 Peças



Código	Descrição	Embalagem
16448		06 uni.

### Blocos de Montar (Lego) Saco



Código	Descrição	Embalagem
16449	34 Peças	06 uni.
16469	60 Peças	06 uni.

### Bola de Borracha Frescobol



**CORES  
SORTIDAS**

Código	Descrição	Embalagem
16472		80 uni.

### Kit Frescobol 2 Raquetes 1 Bola



**CORES  
SORTIDAS**

Código	Descrição	Embalagem
16451	Borracha	12 uni.

### Kit Frescobol 2 Raquetes



**CORES  
SORTIDAS**

Código	Descrição	Embalagem
16457	Madeira	12 uni.

### Disco de Frisbee



**CORES  
SORTIDAS**

Código	Descrição	Embalagem
16452	22cm	06 uni.

### Bocha de Praia (Tejo) com 4 Unidades



**CORES  
SORTIDAS**

Código	Descrição	Embalagem
16463		12 uni.

### Sacareia de Praia Pressão



**CORES  
SORTIDAS**

Código	Descrição	Embalagem
16458	6 Peças	12 uni.

### Esteira de Praia Flutuante



**CORES  
SORTIDAS**

Código	Descrição	Embalagem
16468	1,60cm	06 uni.

### Espaguete Flutuador



**CORES  
SORTIDAS**

Código	Descrição	Embalagem
16453	1,60cm	06 uni.

### Prancha Body-Board



**CORES  
SORTIDAS**

Código	Descrição	Embalagem
16454	80cm	06 uni.
16455	87cm	06 uni.
16456	100cm	06 uni.



### Cadeira Educativa

#### Kit Cozinha



Código	Descrição	Embalagem
16466	24 Peças	06 uni.

### Kit Chá Infantil



Código	Descrição	Embalagem
16465	30 Peças	12 uni.

### Kit Cozinha Infantil



Código	Descrição	Embalagem
16464	13 Peças	12 uni.

### Cadeira Educativa

#### de Praia

**CORES SORTIDAS**



Código	Descrição	Embalagem
16459	10 Peças	06 uni.

### Kit Praia Infantil com Balde (18cm)



**CORES SORTIDAS**

Código	Descrição	Embalagem
16447	6 Peças	06 uni.

### Kit Praia Infantil

#### Castelo - com Balde



**CORES SORTIDAS**

Código	Descrição	Embalagem
16471	6 Peças	06 uni.

### Kit Praia Infantil

#### Regador

**CORES SORTIDAS**



Código	Descrição	Embalagem
16467	6 Peças	12 uni.

### Kit Praia Infantil

#### Mini Polvo - com Balde



**CORES SORTIDAS**

Código	Descrição	Embalagem
16460	5 Peças	06 uni.

### Kit Praia Infantil

#### Polvo - com Balde



**CORES SORTIDAS**

Código	Descrição	Embalagem
16461	6 Peças	06 uni.

### Kit Praia Infantil

#### Grande

**CORES SORTIDAS**

Código	Descrição	Embalagem
16470	3 Peças	06 uni.



### Kit Praia Infantil

#### Pequeno

**CORES SORTIDAS**

Código	Descrição	Embalagem
16450	6 Peças	06 uni.





## Caixa Térmica

### Azul



Código	Descrição	Embalagem
17666	12Lt	01 uni.
17669	18Lt	01 uni.
13550	26Lt	01 uni.
13467	34Lt	01 uni.

### Preta



Código	Descrição	Embalagem
17665	12Lt	01 uni.
17668	18Lt	01 uni.
17663	26Lt	01 uni.
17664	34Lt	01 uni.

### Vermelha



Código	Descrição	Embalagem
17667	12Lt	01 uni.
17670	18Lt	01 uni.
13551	26Lt	01 uni.
13458	34Lt	01 uni.

## Churrasqueira Montana



Código	Descrição	Embalagem
10247		03 uni.

Material: Aço Pintado  
 Cor Predominante: Preto  
 Medidas: 54cm x 35cm x 64cm  
 01 Grelha- 46,7x16,7x1,5cm  
 02 Espetos simples- 48cm  
 01 Espeto duplo- 48cm  
 Medidas da bacia: 49,5x34,5x5,5cm  
 Altura: 64,00cm  
 Largura: 35,00cm  
 Comprimento: 54,00cm  
 Peso: 2,86cm

## Churrasqueira Bonanza



### Bacia Esmaltada

Código	Descrição	Embalagem
18701		06 uni.

Material: Aço Esmaltado  
 Cor Predominante: Preto  
 Medidas: 99x44,5x84cm  
 01 Grelha com cabo de madeira- 56,7x30x2,5cm  
 01 tábua- 41,2 x21x2,2cm  
 01 grade- 44x39x2,2cm  
 02 Espetos simples- 58cm  
 01 Espeto duplo- 58cm  
 Medidas da bacia: 60x44x9cm

## Carrinho de Praia



ACOMPANHA  
 BOLSA PRÁTICA E  
 EXTENSOR  
 ELÁSTICO

Código	Descrição	Embalagem
15660	Alumínio	06 uni.



## Mesa Prática

Código	Descrição	Embalagem
8968	Azul	01 uni.

Material: Polipropileno  
 Capacidade: 15 kg  
 Mesa: 92 cm x 69 cm x 65 cm  
 Diâmetro p/ guarda-sol: 30 mm  
 Altura: 65,00cm  
 Largura: 69,00cm  
 Comprimento: 89,00cm  
 Peso: 4,69 Kilogramas

## Piscina Mor

Código	Descrição	Embalagem
8970	400 Lt	01 uni.
8971	1000 Lt	01 uni.
8972	1500 Lt	01 uni.
17475	2000 Lt	01 uni.



**400 Lt**  
 ALTURA: 33,00 Centímetros  
 LARGURA: 1,06 Metros  
 COMPRIMENTO: 1,15 Metros



**1000 Lt**  
 ALTURA: 42,00 Centímetros  
 LARGURA: 1,26 Metros  
 COMPRIMENTO: 1,89 Metros



**1500 Lt**  
 ALTURA: 42,00 Centímetros  
 LARGURA: 1,89 Metros  
 COMPRIMENTO: 1,89 Metros



**2000 Lt**  
 ALTURA: 58,00 Centímetros  
 LARGURA: 1,64 Metros  
 COMPRIMENTO: 2,11 Metros

## Piscina Circular

### 5000Lt

Código	Descrição	Embalagem
17476	3,05m x 76cm	01 uni.

Dimensões:

ALTURA: 76,00 Centímetros  
 LARGURA: 3,05 Metros  
 COMPRIMENTO: 3,05 Metros



## Filtro para Piscina

### 2200L/h

Código	Descrição	Embalagem
17572	220v	02 uni.





Banqueta de Aço

Código	Descrição	Embalagem
10243	Aço	06 uni.

Cores Sortidas



Cadeira de Praia

Código	Descrição	Embalagem
5351	Aço	06 uni.

Cores Sortidas



Cadeira de Praia

Código	Descrição	Embalagem
10412	Alumínio	06 uni.

Cores Sortidas



Cadeira de Praia Reclinável  
4 Posições

Código	Descrição	Embalagem
13527	Alumínio	01 uni.

Cores Sortidas



Cadeira de Praia Reclinável  
4 Posições

Código	Descrição	Embalagem
13525	Aço	01 uni.

Cores Sortidas



Cadeira de Praia Reclinável  
8 Posições

Código	Descrição	Embalagem
13528	Alumínio	01 uni.

Cores Sortidas



Cadeira de Praia Reclinável  
8 Posições

Código	Descrição	Embalagem
13526	Aço	01 uni.

Cores Sortidas

## Barraca Camping Iglu



Código	Descrição	Embalagem
17773	2 Pessoas	04 uni.
17726	3 Pessoas	06 uni.
17727	4 Pessoas	06 uni.

## Colchão Inflável



Solteiro  
Dimensões do produto:  
185 x 76 x 22 cm  
Suporta até 100 Kg

Casal  
Dimensões do produto:  
191 x 137 x 22 cm  
Suporta até 160 Kg

Código	Descrição	Embalagem
17548	Solteiro	06 uni.
17549	Casal	06 uni.



## Óculos para Natação Sport (Infantil)

Código	Descrição	Embalagem
17571	15x13,6cm	36 uni.

*Cores Sortidas*



## Esteira de Praia Polipropileno

Código	Descrição	Embalagem
17562	72x180cm	12 uni.



## Guarda-Sol Fashion 1,80m

Código	Descrição	Embalagem
17474		12 uni.



## Tenda Gazebo Dobrável 3x3m (2,5m Alt.) - Alumínio

Código	Descrição	Embalagem
17672	Azul	01 uni.



## Banqueta Plástica



**AROPLAST**  
Fornecedor Garantido FIDE

Código	Descrição	Embalagem
11250	Branca	04 uni.
11257	Preta	04 uni.

## Refil para Cadeira de Praia

Cores Sortidas



Código	Descrição	Embalagem
17550	159x33cm	06 uni.

## Mesa Portátil

para Cadeira de Praia

Cores Sortidas



Código	Descrição	Embalagem
17551	39,5x17,5cm	06 uni.

**SBRISSA**  
ORGANIZANDO SEU LAR

## Caminhão Infantil

PVC



Código	Descrição	Embalagem
16580	Basculante	12 uni.
16581	Cargo	12 uni.

## Guitarra Plástica

Infantil



**CORES SORTIDAS**

Código	Descrição	Embalagem
16579	375x130x27mm	12 uni.

## Violão Plástico

Infantil



**CORES SORTIDAS**

Código	Descrição	Embalagem
16578	375x120x40mm	12 uni.

## Lampião a Querosene

24cm



Código	Descrição	Embalagem
13121		01 un.

**WESTERN**



## Lampião a Querosene

Colorido

Código	Descrição	Embalagem
12704	24cm	06 uni.
10607	27cm	06 uni.

Cores Sortidas



5cm de altura

**Disco para Chuleta 42cm**  
Estampado Esmaltado

Código	Descrição	Embalagem
8079	Chapa 1,50mm	01 uni.



**Churrasqueira Prática**  
Espetinho

Código	Descrição	Embalagem
15856	60x20cm	06 uni.



**Churrasqueira Latão Preta**

Código	Descrição	Embalagem
10522	60x50cm	01 uni.



**Churrasqueira Prática**

Código	Descrição	Embalagem
6834	60x40cm	06 uni.



**Churrasqueira Prática**  
com Pé

Código	Descrição	Embalagem
15855	60x40cm	06 uni.

**Acendedor**

Lareira e Churrasqueira



**saif**

Indicado para lareiras, churrasqueiras, acampamentos, rechauds, aparelho de fondue e quaisquer outras que necessitem de fogo. Não faz fumaça e é inodoro.

Código	Descrição	Embalagem
19006	180g	06 uni.



**Faca Esportiva**

MS-4506 (16cm)

Código	Descrição	Embalagem
18936	Bainha Plástica	01 uni.



**Faca Esportiva**

MS-4511 (36cm)

Código	Descrição	Embalagem
18937	Bainha Tecido	01 uni.

### Espeto Gaúcho Simples Aço



Código	Descrição	Embalagem
11775	45cm	12 uni.
11776	55cm	12 uni.
11777	65cm	12 uni.
11778	75cm	12 uni.
11779	85cm	12 uni.
11780	95cm	12 uni.

### Espeto Gaúcho Duplo Aço



Código	Descrição	Embalagem
11769	45cm	12 uni.
11770	55cm	12 uni.
11771	65cm	12 uni.
11772	75cm	12 uni.
11773	85cm	12 uni.
11774	95cm	12 uni.

### Espeto Gaúcho Simples Alumínio



Código	Descrição	Embalagem
11784	75cm	06 uni.
11785	85cm	06 uni.
11786	95cm	06 uni.

### Espeto Gaúcho Duplo Alumínio



Código	Descrição	Embalagem
11781	75cm	06 uni.
11782	85cm	06 uni.
11783	95cm	06 uni.

### Grelha Gaúcho Tradicional



Código	Descrição	Embalagem
11762	(P) 18x33cm	05 uni.
11760	(M) 19,5x39,5cm	05 uni.
11761	(G) 25x50cm	05 uni.

### Grelha Gaúcho Churrasco Dupla (M)



Código	Descrição	Embalagem
11763	36x50cm	05 uni.

### Grelha Gaúcho Churrasco Bandeja (M)



Código	Descrição	Embalagem
11764	33x47cm	05 uni.

### Grelha Gaúcho Tela Moeda

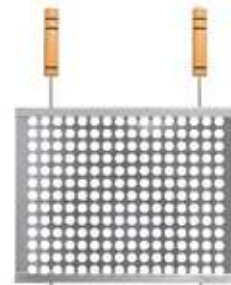

Código	Descrição	Embalagem
11767	40x50cm	05 uni.
11765	50x50cm	05 uni.
11768	60x50cm	05 uni.

## Fogão Elétrico

### 1 Prato 1000W



Código	Descrição	Embalagem
19166	220v	01 uni.
19363	127v	01 uni.

### 2 Pratos 2000W



Código	Descrição	Embalagem
19168	220v	01 uni.
19394	127v	01 uni.

Fogãozinho Elétrico FAME chegou para tornar sua vida mais prática. Compacto e simples, prepare as mais deliciosas receitas nesse prático fogão de mesa.



- Cinco níveis de temperatura



- Ideal para espaços pequenos



- Elétrico: não utiliza gás



- Prático, compacto e funcional



- Para todos os tipos de panela (Painéis utilizadas em fogões com chama).





**Fogareiro 1 Boca**  
20x20cm (10 cm de Altura)

Código	Descrição	Embalagem
12064	4 Caulins	01 uni.



**Fogareiro 2 Bocas**  
40x20cm (10 cm de Altura)

Código	Descrição	Embalagem
12065	4 Caulins	01 uni.

**Fogareiro Boca Louca a Gás**  
Rosca Grossa



Código	Descrição	Embalagem
12059		01 uni.

**Fogareiro Alta Pressão**  
Rosca Grossa



Código	Descrição	Embalagem
12061	5 Caulins	01 uni.

**Registro para Fogareiro**  
c/ Mangueira Normatizada



Código	Descrição	Embalagem
12070	5/16"	06 uni.

**Lampião a Gás**  
Rosca Grossa c/ Camisa



Código	Descrição	Embalagem
12066		04 uni.

**Registro p/ Fogareiro**  
Tradicional



Código	Descrição	Embalagem
11985	Saída 1/4"	06 uni.
12069	Saída 5/16"	06 uni.

**Registro Fogareiro/Lampião**  
Rosca Grossa



Código	Descrição	Embalagem
12067		06 uni.

**Registro p/ Fogareiro**  
Rosca Grossa c/ Borboleta



Código	Descrição	Embalagem
12068	5/16"	12 uni.

**Registro Fogareiro/Lampião**



Código	Descrição	Embalagem
11986	Macho/Fêmea	06 uni.
14854	Fêmea/Fêmea	06 uni.

**Emenda para Mangueira**  
3/8" (Normatizada)



Código	Descrição	Embalagem
18441		06 uni.

**Bico Adapt. p/ Mangueira**  
Rosca 1/8" - Saída 1/4"



Código	Descrição	Embalagem
15205		12 uni.

**Tee p/ Mangueira**  
Normatizada - 3/8"



Código	Descrição	Embalagem
15206		06 uni.

**Caulins Alto**



Código	Descrição	Embalagem
12071		24 uni.





**Fogareiro Redondo**

1 Boca

Código	Descrição	Embalagem
15218	22x10cm	01 uni.



**Fogareiro Redondo**

1 Boca (Boca Louca)

Código	Descrição	Embalagem
15217	22x20cm Rosca Grossa	01 uni.



**Fogareiro Redondo c/ Tripé**

34cm e Tripé de 60cm

Código	Descrição	Embalagem
15216	1 Queimador	01 uni.
15215	2 Queimadores	01 uni.



**Fogareiro Quadrado**

1 Boca

Código	Descrição	Embalagem
15212	23x23cm 4 caulins	01 uni.
15213	32,5x32,5cm 6 caulins	01 uni.



**Fogareiro Quadrado**

2 Bocas (Altura 15cm)

Código	Descrição	Embalagem
16431	32,5x32,5cm	01 uni.



**Chapa Retangular**

com Alça

Código	Descrição	Embalagem
15225	24,5x39cm	01 uni.



**Fogareiro Retangular 2 Bocas**

Código	Descrição	Embalagem
15214	23x44cm	01 uni.



**Fogareiro Retangular 2 Bocas**

com Borda

Código	Descrição	Embalagem
15224	23x44cm	01 uni.



**Fogareiro Retangular 2 Bocas**

Caminhoneiro

Código	Descrição	Embalagem
15223	23x44cm	01 uni.

# CAÇA & PESCA



  
**MULTISUL**  
DISTRIBUIDORA

**Vara MS Solara Bluestick**

Azul

Código	Descrição	Embalagem
12298	1,80m/10-20lbs	01 uni.
12299	2,10m/12-25lbs	01 uni.
12300	2,40m/12-25lbs	01 uni.
12301	2,70m/12-25lbs	01 uni.



**Vara MS Solara Redstick**

Vermelha

Código	Descrição	Embalagem
12302	1,80m/10-20lbs	01 uni.
12303	2,10m/12-25lbs	01 uni.
12304	2,40m/12-25lbs	01 uni.
12305	2,70m/12-25lbs	01 uni.



**Anzol 12146 Preto**  
Cartela

Código	Descrição	Embalagem
15176	N°1	CT. 50un.
15177	N°2	CT. 50un.
15179	N°4	CT. 50un.
15180	N°6	CT. 50un.
15181	N°8	CT. 50un.
15182	N°10	CT. 50un.
15183	N°12	CT. 50un.
15184	N°1/0	CT. 50un.
15185	N°2/0	CT. 50un.
15186	N°3/0	CT. 25un.
15187	N°4/0	CT. 25un.
15188	N°5/0	CT. 10un.
15189	N°6/0	CT. 10un.
15190	N°7/0	CT. 10un.
15191	N°8/0	CT. 10un.
15192	N°9/0	CT. 10un.
15193	N°10/0	CT. 10un.



**Anzol 4330**  
Cartela

Código	Descrição	Emb.
10286	n°1	Ca 50
10287	n°2	Ca 50
10288	n°4	Ca 50
10289	n°6	Ca 50
10290	n°8	Ca 50
10291	n°10	Ca 50
10292	n°12	Ca 50
10293	n°14	Ca 50
10294	n°16	Ca 50
10305	n°18	Ca 50
10295	n°1/0	Ca 50
10296	n°2/0	Ca 50
10297	n°3/0	Ca 50
10298	n°4/0	Ca 20
10299	n°5/0	Ca 20
10300	n°6/0	Ca 20
10301	n°7/0	Ca 10
10302	n°8/0	Ca 10



**Anzol 4330**  
Caixa

Código	Descrição	Emb.
10269	n°1	Cx 100
10270	n°2	Cx 100
10271	n°4	Cx 100
10272	n°6	Cx 100
10273	n°8	Cx 100
10274	n°10	Cx 100
10275	n°12	Cx 100
10276	n°14	Cx 100
10304	n°16	Cx 100
12306	n°18	Cx 100
10277	n°1/0	Cx 100
10278	n°2/0	Cx 100
10279	n°3/0	Cx 100
10280	n°4/0	Cx 100
10281	n°5/0	Cx 100
10282	n°6/0	Cx 100
10283	n°7/0	Cx 100
10284	n°8/0	Cx 100
10303	n°9/0	Cx 50
10285	n°10/0	Cx 50
12307	n°11/0	Cx 50
12308	n°12/0	Cx 50



**Anzol Garatêa**  
Caixa

Código	Descrição	Embalagem
15662	n°8	Cx 100
15663	n°10	Cx 100
12287	n°1/0	Cx 100
12288	n°2/0	Cx 100
12289	n°3/0	Cx 100
12290	n°4/0	Cx 100



**FRICÇÃO**  
**DIANTEIRA**

**Molinete Elite Gold 1000**

Código	Descrição	Embalagem
18675	3 rolamentos	04 uni.

### Boia de Pesca Luminosa

B06 - 011 Vermelha

Bateria 2032  
(não inclusa)



Código	Descrição	Embalagem
11613	14cm alt.	04 uni.

### Boia de Pesca Luminosa

B03 - 012 Verde

Bateria 2032  
(não inclusa)



Código	Descrição	Embalagem
11614	16cm alt.	04 uni.

### Boia de Pesca Luminosa

B07 Vermelha Oval

Bateria 2032  
(não inclusa)



Código	Descrição	Embalagem
11615	16cm alt.	04 uni.

### Colete Salva Vidas com zíper



Código	Descrição	Embalagem
15227	20Kg	01 uni.
11610	75Kg	01 uni.
11612	90Kg	01 uni.
11611	105Kg	01 uni.
18772	120Kg	01 uni.

\*Cores Sortidas

### Colete Salva-Vidas com zíper - Camuflado



Código	Descrição	Embalagem
18771	20Kg	01 uni.
18773	75Kg	01 uni.
18774	90Kg	01 uni.
18775	105Kg	01 uni.
18776	120Kg	01 uni.

### Chumbinho Parda Sport Caixa com 250



Código	Descrição	Embalagem
11616	4.5mm	200 uni.

### Isca Artificial Soft - 2 Peças

#### Crazy Flapper



Código	Descrição	Embalagem
18779	8cm	01 uni.

#### Frog



Código	Descrição	Embalagem
18777	9,5cm	01 uni.

#### Popper Frog



Código	Descrição	Embalagem
18778	8cm	01 uni.

### Chumbinho Diabolô

#### Snyper



Código	Descrição	Embalagem
10736	4.5mm-Cx 250	100 uni.
10737	5.5mm-Cx 125	100 uni.





### Caniço Bambú de Encaixe Traíra

Código	Descrição	Embalagem
12022	n°1 3,40m	04 uni.
12023	n°2 3,80m	04 uni.

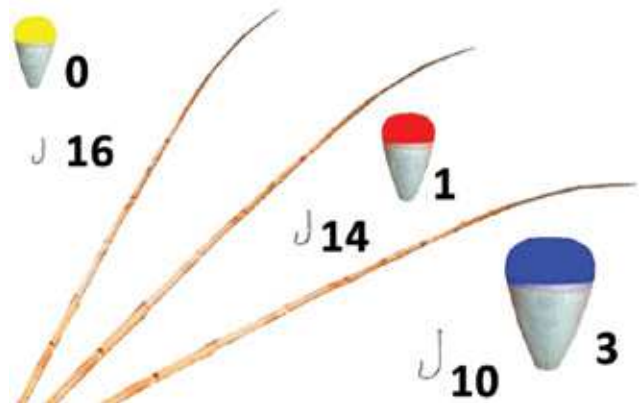

### Caniço

Código	Descrição	Embalagem
9212	n°1	12 uni.
9213	n°2	12 uni.
9214	n°3	12 uni.

N° 1: Vara de 1,50 a 1,70 metros;  
Anzol n°16; Boia n°0.

N° 2: Vara de 1,70 a 1,85 metros;  
Anzol n°14; Boia n°1.

N° 3: Vara de 2,15 a 2,35 metros;  
Anzol n°10; Boia n°3.



### Vara de Molinete D1

6-13Lbs

Código	Descrição	Embalagem
18625	1,65m	06 uni.
18626	1,80m	06 uni.



### Vara de Molinete D2

Telescópica

Código	Descrição	Embalagem
18939	1,50m	01 uni.



### Kit Pro

Vara D1 + Molinete Fight 200

Código	Descrição	Embalagem
18934	Vara 1,20m	01 uni.
18935	Vara 1,35m	01 uni.



### Kit Vara D2 + Molinete Fight

Telescópica - Cartela

Código	Descrição	Embalagem
18933	Vara 1,50m	01 uni.

### Molinete QA 200

1 Rolamento (c/ Linha)



Código	Descrição	Embalagem
18627	Cores Sortidas	06 uni.

### Carretilha LK 200

2+1 Rolamentos



Código	Descrição	Embalagem
18638	Azul	06 uni.
18637	Vermelho	06 uni.

### Linha Multifilamento

4 Fios



Código	Descrição	Embalagem
18629	0,23x100m	05 uni.
18630	0,26x100m	05 uni.
18631	0,30x100m	05 uni.
18632	0,35x100m	05 uni.

### Linha Elástica para Pesca

Branca



Código	Descrição	Embalagem
19097	Pacote 5 Unidades	05 uni.

### Linha de Pesca Lambari

Linha Lisa (Pct. 24 peças)

4m Comprimento

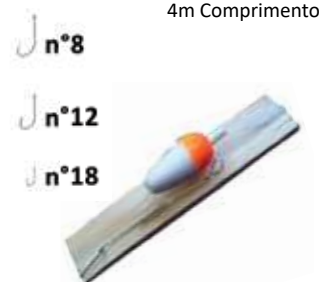

Código	Anzol	Linha	Boia
9209	n°18	0,35	n°0
9210	n°12	0,35	n°2
9211	n°8	0,35	n°4

### Linha de Pesca Chumbada

Linha Lisa

25m Comprimento

Embalagem 12 uni.



Código	Anzol	Linha	Boia
9219	n°3/0	0,60	n°9
9220	n°4/0	0,60	n°10
9222	n°6/0	0,70	n°12
9223	n°7/0	1,00	n°12

### Linha de Pesca Chumbada

Linha Trançada

25m Comprimento

Embalagem 12 uni.



Código	Anzol	Linha	Bóia
9221	n°5/0	0,70	n°11

### Linha de Fundo Chumbada

Linha Lisa

35m Comprimento

Embalagem 12 uni.



Código	Anzol	Linha	Chumb
9216	n°1/0	0,60	30g
9217	n°6/0	0,70	45g
9218	n°7/0	1,00	70g

### Linha de Pesca

Trançada



Código	Descrição	Medidas
10670	n°1/100g	100m
9234	n°1/250g	240m
9235	n°2/250g	170m
10416	n°3/250g	140m

### Linha Espinhel c/ Girador

com Anzol e 20 Empates

20m Comprimento



Código	Anzol	Embalagem
12029	n°1/0	01 uni.
12030	n°3/0	01 uni.
12031	n°5/0	01 uni.

### Linha Espinhel c/ Girador

sem Anzol e 30 Empates

30m Comprimento



Código	Descrição	Embalagem
9237	sem Anzol	01 uni.

### Armadilha Guarda-Chuva

para Peixes



Código	Descrição	Embalagem
18636	6 Bocas	06 uni.

### Luminoso para Boia Luz Química (Pct 2 uni.)



Código	Descrição	Embalagem
13356	4.0x39mm	50 uni.
14735	6.0x50mm	50 uni.

### Sino de Pesca Simples



Código	Descrição	Embalagem
13227		01 uni.

### Anzol Chuveirinho Cabo de Aço



Código	Descrição	Embalagem
9233	Chinu N°9	12 uni.

### Chumbada Oliva Pacote com 1Kg



Código	Descrição	Embalagem
10317	15g	01 uni.
10318	20g	01 uni.
10319	35g	01 uni.
10320	45g	01 uni.
10315	60g	01 uni.

### Chumbada Pingo Pacote com 1Kg



Código	Descrição	Embalagem
12741	60g	01 uni.

### Chumbada Pirâmide Pacote com 1Kg



Código	Descrição	Embalagem
12032	75g	01 uni.
10325	100g	01 uni.
10326	125g	01 uni.

### Chumbada Balão Murcho Pacote com 1Kg



Código	Descrição	Embalagem
12817	25g	01 uni.

### Chumbada Colher Pacote com 1Kg



Código	Descrição	Embalagem
12740	25g	01 uni.
12026	50g	01 uni.
12027	70g	01 uni.

### Chumbada Melão Pacote com 1Kg



Código	Descrição	Embalagem
12818	50g	01 uni.
12819	80g	01 uni.

### Empate Inox



Código	Descrição	Embalagem
9224	28x3cm	Pct. 100 uni.
9225	22x7cm	Pct. 100 uni.
9226	20x8cm	Pct. 100 uni.
9227	18x10cm	Pct. 100 uni.

### Empate Inox c/ Girador



Código	Descrição	Embalagem
9228	20x8cm	Pct. 100 uni.
9229	18x10cm	Pct. 100 uni.
9230	18x12cm	Pct. 100 uni.
<b>REFORÇADO</b>		
12028	18x10cm	Pct. 100 uni.

### Empate Inox c/ Gir. e Chumbada



Código	Descrição	Embalagem
9231	20x8cm	Pct. 100 uni.
9232	18x10cm	Pct. 100 uni.

### Isca Artificial - Cores Sortidas

Embalagem: 06 uni.



5cm

Código	Descrição
18635	Frog Anti-Enrosco



com Anzol

Código	Descrição
13222	Lambari 8cm



5cm

Código	Descrição
18938	Rato



7cm

Código	Descrição
18634	Super Tartaruga



#### Canivete Automático

MS-4505

Código	Descrição	Embalagem
18932	22cm	06 uni.



#### Faca Esportiva

MS-4506 (16cm)

Código	Descrição	Embalagem
18936	Bainha Plástica	01 uni.



#### Faca Esportiva

MS-4511 (33cm)

Código	Descrição	Embalagem
18937	Bainha Tecido	01 uni.

## Bestfer

### Canivete Dobrável

Embalagem: 06 uni.



Código	Descrição
13626	Cabo de Madeira



Código	Descrição
13222	Camping 15,3cm



Código	Descrição
18938	Camping 15,8cm



Código	Descrição
18633	Camping Flip 15cm



Código	Descrição
13625	Selva Flip 15cm



## Boia de Pesca Isopor



Código	Descrição	Embalagem
10308	A-0-Pct 100	06 uni.
10309	A-2-Pct 100	06 uni.
10310	A-4-Pct 100	04 uni.
10311	A-6-Pct 100	04 uni.
10312	A-8-Pct 100	01 uni.
10313	A-10-Pct 50	01 uni.
10314	A-12-Pct 50	01 uni.
12603	A-13-Pct 50	01 uni.
10727	A-14-Pct 50	01 uni.



## Maleta para Pescaria

### 3 Bandejas

Código	Descrição	Embalagem
14645	Preta/Cinza	04 uni.

## Balança Peixeira



Código	Descrição	Embalagem
11820	25kg	06 uni.

## Balança Peixeira Com Mola



Código	Descrição	Embalagem
19241	25kg	10 uni.

## Balança Peixeira Digital



Código	Descrição	Embalagem
14132	50kg	04 uni.

## Borracha de Soro Látex (15m)



Código	Descrição	Embalagem
19324	Nº-200 5mm	100 un.
19325	Nº-201 8mm	60 un.
19326	Nº-203 10mm	40 un.

## Canivete Dobrável Cabo de Madeira



Código	Descrição	Embalagem
10605	16,4cm aberto	06 uni.

## Tarrafa para Pesca



Código	Fio	Malha/Metro	Braça	Embalagem
10860	025	12/06m	010	01 uni.
10856	025	12/10m	015	01 uni.



## Rede para Pesca

Código	Fio	Malha/Metro	Embalagem
10847	020	15/1,44x05m	01 uni.
10848	020	15/1,44x10m	01 uni.
10849	020	15/1,44x20m	01 uni.
10850	020	20/1,52x10m	01 uni.
10851	020	20/1,52x20m	01 uni.
10852	030	35/1,75x20m	01 uni.
12271	040	50/2,00x30m	01 uni.
12274	040	60/1,56x20m	01 uni.
12275	040	60/1,56x30m	01 uni.



## Rede para Pesca

### Feiticeira

Código	Fio	Malha/Metro	Embalagem
10952	030	35/2,40x20m	01 uni.
10953	030	35/2,40x30m	01 uni.
10954	030	40/2,40x20m	01 uni.
10955	030	40/2,40x30m	01 uni.
10956	040	50/2,40x20m	01 uni.
10957	040	50/2,40x30m	01 uni.

### Isca Artificial Lambari com Anzol



Código	Descrição	Embalagem
10910	4cm	10 uni.

### Isca Artificial Rã do Brejo com Anzol



Código	Descrição	Embalagem
10909	2cm	10 uni.

### Isca Artificial Rã com Anzol



Código	Descrição	Embalagem
10906	n°2 - 6cm	10 uni.
10907	n°3 - 4,5cm	10 uni.

### Isca Artificial Minhoca N°2 com Anzol



Código	Descrição	Embalagem
10912	2,5cm	10 uni.

### Girasnap



Código	Descrição	Embalagem
10921	n°1	Pct. 10 uni.
10922	n°3	Pct. 10 uni.

### Empate com Cabo de Aço Flexível



Código	Descrição	Embalagem
10920	15cm	Pct. 10 uni.



### Chapéu Eclipse com Proteção para Pescoço

Código	Descrição	Embalagem
10915	Verde	06 uni.
10916	Caqui	06 uni.



### Boné Al Capone com Proteção para Pescoço

Código	Descrição	Embalagem
10917	Verde	06 uni.
10918	Caqui	06 uni.



### Lampião a Querosene Colorido

Código	Descrição	Embalagem
12704	24cm	06 uni.
10607	27cm	06 uni.

**WESTERN**



### Lanterna LED Torch Recarregável

Código	Descrição	Embalagem
19432	200 Lúmens	10 uni.

**TASCHIBRA**

com Luminária



Alcance:  
100 metros

### Lanterna Powered Recarregável (1 led)

23cm

Código	Descrição	Embalagem
14729	150 lúmens	08 uni.



Alcance:  
200 metros

### Lanterna Holofote Powered Recarregável (1 led)

14cm

Código	Descrição	Embalagem
14725	265 lúmens	04 uni.

### Lanterna Powered Recarregável (1 led)

21cm



Alcance:  
50 metros

Código	Descrição	Embalagem
14727	65 lúmens	08 uni.

### Lanterna Powered Recarregável (1 led)

23,5cm



Alcance:  
100 metros

Código	Descrição	Embalagem
14728	140 lúmens	08 uni.

### Lanterna Powered Recarregável (1 led)

27cm



Alcance:  
200 metros

Código	Descrição	Embalagem
14726	250 lúmens	08 uni.

## WESTERN

# Lanternas LED

### Lanterna Recarregável 4 Leds



Código	Descrição	Embalagem
10600	12cm	06 uni.

### Lanterna Recarregável 5 Leds



Código	Descrição	Embalagem
10744	18,7cm	06 uni.

### Lanterna Recarregável 9 Leds



Código	Descrição	Embalagem
10743	19,5cm	06 uni.

### Lanterna Recarregável 12 Leds



Código	Descrição	Embalagem
11842	20,5cm	06 uni.

### Lanterna Recarregável 15 Leds com Alça



Código	Descrição	Embalagem
11840	18,5cm	02 uni.

### Lanterna de Cabeça 5 Leds (a Pilha)



Código	Descrição	Embalagem
13511	3xAA	03 uni.





A 0 - 1,8cm



A 2 - 2,5cm



A 4 - 3cm



A 6 - 4cm



A 8 - 5cm



A 10 - 6cm



A 12 - 7,5cm



A 13 -  
9,5cm





A 14 -12cm



13346 - BOIA CORRER OVAL - 9cm



13348 - BOIA LUMINOSA - 15,5cm



11613 - BOIA LUMINOSA - 14cm



11614 - BOIA LUMINOSA - 16cm



11615 - BOIA LUMINOSA OVAL - 16cm

n°1



n°2



n°4



n°6



n°8



n°10



n°12



n°14



n°16



n°18



n°1/0



n°2/0



n°3/0



n°4/0



n°5/0



n°6/0



n°7/0



n°8/0



n°9/0



n°10/0





n°12/0



n°11/0

**GARATÉIA**



n°1/0



n°2/0



n°3/0



n°4/0













# Tabela de Conversão de Polegadas e Milímetros

POL.	MM	POL.	MM	POL.	MM	POL.	MM
1/32"	0,79	1.1/32"	26,19	2.1/16"	52,39	6.1/4"	158,75
1/16"	1,59	1.1/16"	26,99	2.1/8"	53,98	6.1/2"	165,10
3/32"	2,38	1.1/32"	27,78	2.3/16	55,56	6.3/4"	171,45
<b>1/8"</b>	3,18	1.1/8"	28,58	2.1/4"	57,15	<b>7"</b>	177,80
5/32"	3,97	1.5/32"	29,37	2.5/16"	58,74	7.1/2"	190,50
<b>3/16"</b>	4,76	1.3/16"	30,16	2.3/8"	60,33	<b>8"</b>	203,20
7/32	5,56	1.7/32"	30,96	2.7/16"	61,91	8.1/2"	215,90
<b>1/4"</b>	6,35	<b>1.1/4"</b>	31,75	<b>2.1/2"</b>	63,50	<b>9"</b>	228,60
9/32"	7,14	1.9/32"	32,54	2.9/16"	65,09	9.1/2"	241,30
5/16"	7,94	1.5/16"	33,34	2.5/8"	66,68	<b>10"</b>	254,00
11/32"	8,73	1.11/32"	34,13	2.11/16"	68,26	10.1/2"	266,70
<b>3/8"</b>	9,53	1.3/8"	34,93	2.3/4"	69,85	<b>11"</b>	279,40
13/32"	10,32	1.13/32"	35,72	2.13/16"	71,44	11.1/2"	292,10
7/16"	11,11	1.7/16"	36,51	2.7/8"	73,03	<b>12"</b>	304,80
15/32"	11,91	1.15/32	37,31	2.15/16"	74,61	12.1/2"	317,50
<b>1/2"</b>	12,70	<b>1.1/2"</b>	38,10	<b>3"</b>	76,20	<b>13"</b>	330,20
17/32"	13,49	1.17/32"	38,89	3.1/8"	79,38	13.1/2"	342,90
9/16"	14,29	1.9/16"	39,69	3.1/4"	82,55	<b>14"</b>	355,60
19/32"	15,08	1.19/32"	40,48	3.3/8"	85,73	14.1/2"	368,30
5/8"	15,88	1.5/8"	41,28	3.1/2"	88,90	<b>15"</b>	381,00
21/32"	16,67	1.21/32"	42,07	3.5/8"	92,08	15.1/2"	393,70
11/16"	17,46	1.11/16"	42,86	3.3/4"	95,25	<b>16"</b>	406,40
23/32"	18,26	1.23/32"	43,66	3.7/8"	98,43	16.1/2"	419,10
<b>3/4"</b>	19,05	1.3/4"	44,45	<b>4"</b>	101,60	<b>17"</b>	431,80
25/32"	19,84	1.25/32"	45,24	4.1/4"	107,95	17.1/2"	444,50
13/16"	20,64	1.13/16"	46,04	<b>4.1/2"</b>	114,30	<b>18"</b>	457,20
27/32"	21,43	1.27/32"	46,83	4.3/4"	120,65	18.1/2"	469,90
7/8"	22,23	1.7/8"	47,63	<b>5"</b>	127,00	<b>19"</b>	482,60
29/32"	23,02	1.29/32"	48,42	5.1/4"	133,35	19.1/2"	495,30
15/16"	23,81	1.15/16"	49,21	5.1/2"	139,70	<b>20"</b>	508,00
31/32"	24,61	1.31/32"	50,01	5.3/4"	146,05	20.1/2"	520,70
<b>1"</b>	25,40	<b>2"</b>	50,80	<b>6"</b>	152,40	<b>21"</b>	533,40



## ONDE ESTAMOS PRESENTES?

ACEGUÁ  
 AGUDO  
 ALEGRETE  
 AMARAL FERRADOR  
 ARAMBARÉ  
 ARROIO DO MEIO  
 ARROIO DO PADRE  
 ARROIO DOS RATOS  
 ARROIO GRANDE  
 BAGÉ  
 BARÃO DO TRIUNFO  
 BARRA DO QUARAÍ  
 BARRA DO RIBEIRO  
 BOM RETIRO DO SUL  
 BUTIÁ  
 CAÇAPAVA DO SUL  
 CACEQUI  
 CACHOEIRA DO SUL  
 CAMAQUÃ  
 CANDELARIA  
 CANDIOTA  
 CANGUÇU  
 CAPÃO DO LEÃO  
 CERRITO  
 CERRO BRANCO  
 CERRO GRANDE DO SUL  
 CHARQUEADAS  
 CHUÍ  
 CHUVISCA  
 COLINAS  
 CRISTAL  
 CRUZEIRO DO SUL  
 DILERMANDO DE AGUIAR  
 DOIS LAJEADOS  
 DOM FELICIANO  
 DOM PEDRITO  
 DONA FRANCISCA  
 ELDORADO DO SUL  
 ENCANTADO  
 ENCRUZILHADA DO SUL  
 ESTRELA

FAXINAL DO SOTURNO  
 FAZENDA VILA NOVA  
 FORMIGUEIRO  
 GUAÍBA  
 HERVAL  
 HULHA NEGRA  
 IMIGRANTE  
 ITAARA  
 ITAQUI  
 IVORÁ  
 JAGUARÃO  
 JAGUARI  
 JÚLIO DE CASTILHOS  
 LAGOA BONITA DO SUL  
 LAJEADO  
 MANOEL VIANA  
 MARIANA PIMENTEL  
 MATA  
 MATO LEITÃO  
 MINAS DO LEÃO  
 MORRO REDONDO  
 MUÇUM  
 NOVA ESPERANÇA  
 NOVA PALMA  
 NOVO CABRAIS  
 PANTANO GRANDE  
 PARAISO  
 PASSA SETE  
 PASSO DO SOBRADO  
 PAVERAMA  
 PEDRAS ALTAS  
 PEDRO OSÓRIO  
 PELOTAS  
 PINHEIRO MACHADO  
 PIRATINI  
 QUARAÍ  
 RESTINGA SECA  
 RIO GRANDE  
 RIO PARDO  
 ROCA SALES  
 ROSÁRIO DO SUL

SÃO MARTINHO DA SERRA  
 SANTA CLARA DO SUL  
 SANTA CRUZ DO SUL  
 SANTA MARGARIDA DO SUL  
 SANTA MARIA  
 SANTA VITÓRIA  
 SANTANA DA BOA VISTA  
 SANTANA DO LIVRAMENTO  
 SANTIAGO  
 SÃO BORJA  
 SÃO FRANCISCO DE ASSIS  
 SÃO GABRIEL  
 SÃO JERÔNIMO  
 SÃO JOÃO DO POLESINE  
 SÃO JOSÉ DO NORTE  
 SÃO LOURENÇO DO SUL  
 SÃO PEDRO DO SUL  
 SÃO SEPÉ  
 SÃO VICENTE DO SUL  
 SENTINELA DO SUL  
 SERTÃO SANTANA  
 SILVEIRA MARTINS  
 SOBRADINHO  
 TABAÍ  
 TAPES  
 TAQUARI  
 TEUTÔNIA  
 TOROPI  
 TRIUNFO  
 TUPANCIRETÃ  
 TURUÇU  
 UNISTALDA  
 URUGUAIANA  
 VALE DO SOL  
 VALE VERDE  
 VENÂNCIO AIRES  
 VERA CRUZ  
 VESPASIANO CORREA  
 VILA NOVA DO SUL  
 WESTFALIA

## QUEM ATENDEMOS?

Atendemos empresas ligadas à construção civil, materiais de construção, ferragens, mercados e minimercados, agropecuárias, lojas especializadas e bazar.







[MULTISULDISTRIBUIDORA.COM.BR](http://MULTISULDISTRIBUIDORA.COM.BR)

